

jura®



Bedienungsanleitung IMPRESSA C60/C65



Ihre IMPRESSA C60/C65

Bedienelemente	4
Wichtige Hinweise	6
Bestimmungsgemäße Verwendung.....	6
Zu Ihrer Sicherheit.....	6
1 Vorbereiten und in Betrieb nehmen	10
JURA im Internet.....	10
Gerät aufstellen.....	10
Bohnenbehälter füllen.....	10
Erste Inbetriebnahme.....	10
Wasserhärte ermitteln.....	13
Mahlwerk einstellen.....	14
Wassertank füllen.....	15
Milch anschließen	15
2 Zubereitung	16
Espresso und Kaffee.....	17
Zwei Kaffeespezialitäten auf Knopfdruck.....	17
Cappuccino.....	18
Milchschaum.....	19
Gemahlener Kaffee	19
Wassermenge dauerhaft der Tassengröße anpassen.....	20
Heißwasser	21
3 Täglicher Betrieb	22
Einschalten	22
Tägliche Pflege.....	22
Ausschalten	23
4 Dauerhafte Einstellungen im Programmiermodus	24
Produkteinstellungen	25
Wasserhärte einstellen	26
Energiesparmodus.....	27
Automatisches Ausschalten	28
Einheit Wassermenge.....	28
Sprache	29



5	Pflege	30
	Gerät spülen.....	30
	Feinschaumdüse spülen.....	30
	Feinschaumdüse reinigen.....	31
	Feinschaumdüse zerlegen und spülen.....	32
	Profi-Feinschaumdüse zerlegen und spülen.....	33
	Filter einsetzen und aktivieren.....	34
	Filter wechseln.....	35
	Gerät reinigen.....	37
	Gerät entkalken.....	38
	Bohnenbehälter reinigen.....	40
	Wassertank entkalken.....	40
6	Meldungen im Display	41
7	Störungen beheben	43
8	Transport und umweltgerechte Entsorgung	44
	Transport / System leeren.....	44
	Entsorgung.....	44
9	Technische Daten	45
10	Index	46
11	JURA-Kontakte / Rechtliche Hinweise	48

Symbolbeschreibung

Warnhinweise

 WARNUNG	Beachten Sie stets die Informationen, die durch VORSICHT oder WARNUNG mit
 VORSICHT	Warnpiktogramm gekennzeichnet sind. Das Signalwort WARNUNG weist Sie auf mögliche schwere Verletzungen hin, das Signalwort VORSICHT auf mögliche leichte Verletzungen.
VORSICHT	VORSICHT weist Sie auf Sachverhalte hin, die zu einer Beschädigung der Maschine führen können.

Verwendete Symbole

	Handlungsaufforderung. Hier werden Sie zu einer Aktion aufgefordert.
	Hinweise und Tipps, damit Ihnen der Umgang mit Ihrer IMPRESSA noch leichter fällt.
	Displayanzeige

Bedienelemente

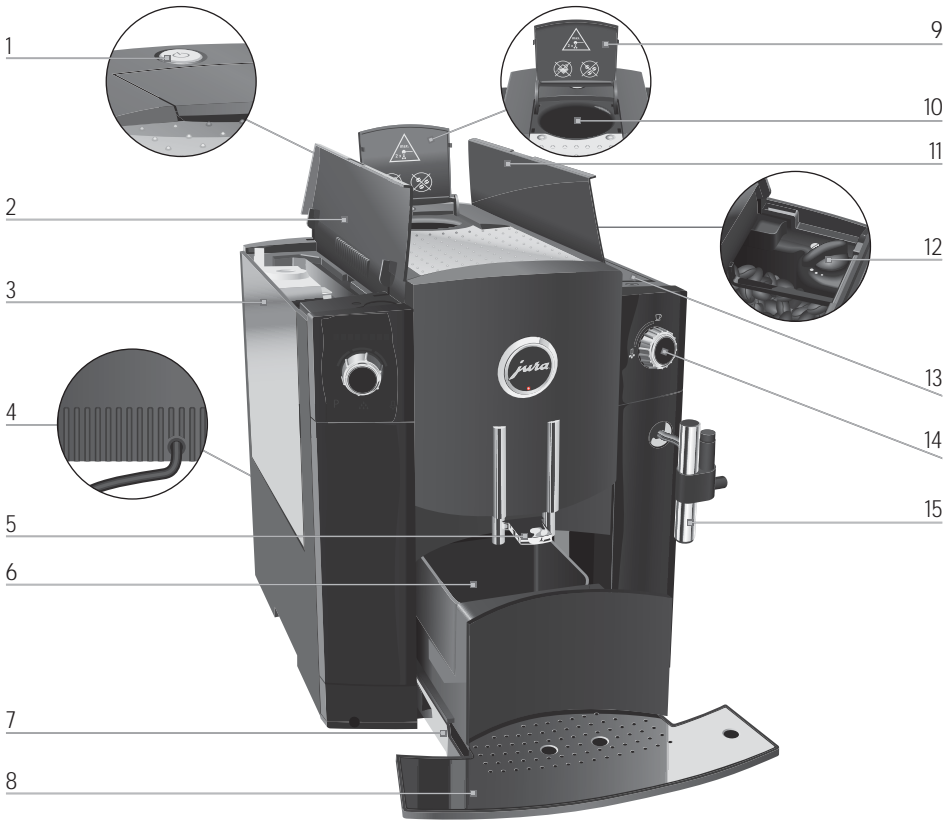

- 1  Taste Ein/Aus
- 2 Abdeckung Wassertank
- 3 Wassertank
- 4 Netzkabel (Geräterückseite)
- 5 Höhenverstellbarer Kaffeeauslauf
- 6 Kaffeesatzbehälter
- 7 Restwasserschale
- 8 Tassenplattform

- 9 Abdeckung Einfülltrichter für gemahlene Kaffee
- 10 Einfülltrichter für gemahlene Kaffee
- 11 Abdeckung Bohnenbehälter
- 12 Drehknopf Mahlgradeinstellung
- 13 Bohnenbehälter mit Aromaschutzdeckel
- 14 Drehknopf für Heißwasser- und Dampfzubereitung
- 15 Feinschaumdüse

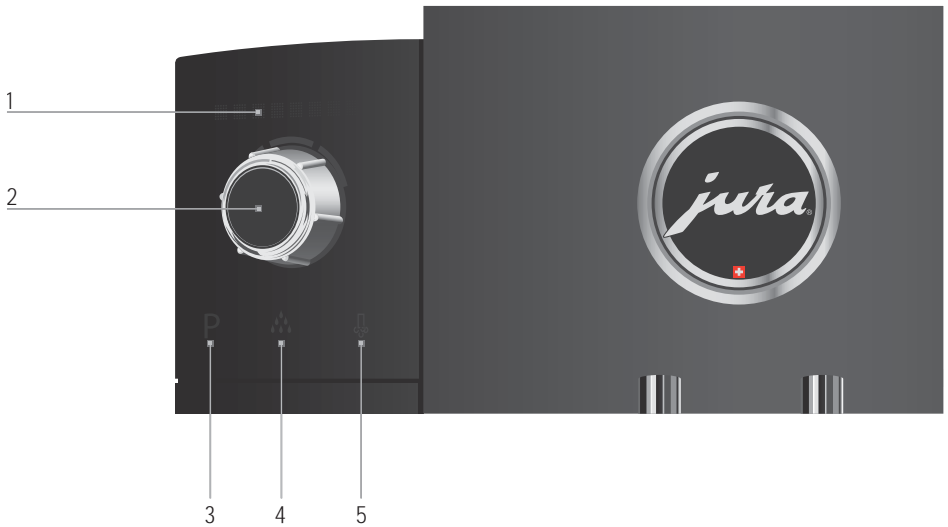

- 1 Display
- 2 Rotary Switch

- 3 P Symbol P (Programmierung)
- 4 ☼ Symbol Pflege
- 5 ⚡ Symbol Dampf

Das Connector System® erlaubt die Verwendung verschiedener Cappuccino-Düsen. Diese sind im Fachhandel erhältlich.

Profi-Feinschaumdüse



Milchschaum
Warme Milch

Feinschaumdüse

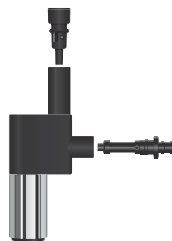

Milchschaum

Wichtige Hinweise

Bestimmungsgemäße Verwendung

Das Gerät ist für den privaten Hausgebrauch konzipiert und konstruiert. Es dient nur der Kaffeezubereitung und dem Erwärmen von Milch und Wasser. Jede andere Verwendung gilt als nicht bestimmungsgemäß. Die JURA Elektroapparate AG übernimmt keine Haftung für Folgen aus nicht bestimmungsgemäßer Verwendung.

Lesen und beachten Sie diese Bedienungsanleitung vollständig vor Gebrauch des Geräts. Eine Garantieleistung entfällt für Schäden oder Mängel, die durch Nichtbeachten der Bedienungsanleitung entstanden sind. Halten Sie diese Bedienungsanleitung beim Gerät verfügbar und geben Sie sie an nachfolgende Anwender weiter.

Zu Ihrer Sicherheit



Lesen und beachten Sie die folgenden wichtigen Sicherheitshinweise sorgfältig.

So vermeiden Sie Lebensgefahr durch Stromschlag:

- Nehmen Sie nie ein Gerät mit Beschädigungen oder schadhaftem Netzkabel in Betrieb.
- Bei Hinweisen auf Beschädigungen, beispielsweise Schmorgeruch, trennen Sie das Gerät unverzüglich vom Netz und wenden Sie sich an den JURA-Service.
- Wenn das Netzkabel dieses Gerätes beschädigt wird, muss es entweder direkt bei JURA oder bei einer autorisierten JURA-Servicestelle repariert werden.

- Achten Sie darauf, dass sich die IMPRESSA und das Netzkabel nicht in der Nähe von heißen Oberflächen befinden.
- Achten Sie darauf, dass das Netzkabel nicht eingeklemmt wird oder an scharfen Kanten scheuert.
- Öffnen und reparieren Sie das Gerät niemals selbst. Nehmen Sie keine Veränderungen am Gerät vor, die nicht in dieser Bedienungsanleitung beschrieben sind. Das Gerät enthält Strom führende Teile. Nach dem Öffnen besteht Lebensgefahr. Reparaturen dürfen ausschließlich von autorisierten JURA-Servicestellen mit Originalersatz- und -zubehörteilen durchgeführt werden.
- Um das Gerät vollständig und sicher vom Stromnetz zu trennen, schalten Sie die IMPRESSA zunächst mit der Taste Ein/Aus und danach am Netzschalter aus. Ziehen Sie erst dann den Netzstecker aus der Netzsteckdose.

Verbrühungen und Verbrennungen an den Ausläufen und der Feinschaumdüse sind möglich:

- Stellen Sie das Gerät außerhalb der Reichweite von Kindern auf.
- Berühren Sie keine heißen Teile. Benutzen Sie die vorgesehenen Griffe.
- Achten Sie darauf, dass die Feinschaumdüse richtig montiert und sauber ist. Bei nicht korrekter Montage oder Verstopfungen können sich die Feinschaumdüse oder Teile davon lösen.

Ein beschädigtes Gerät ist nicht sicher und kann Verletzungen und Brand verursachen. Um Schäden und damit mögliche Verletzungs- und Brandgefahren zu vermeiden:

- Lassen Sie das Netzkabel niemals lose herabhängen. Das Netzkabel kann zur Stolperfalle werden oder beschädigt werden.
- Schützen Sie die IMPRESSA vor Witterungseinflüssen wie Regen, Frost und direkter Sonneneinstrahlung.
- Tauchen Sie die IMPRESSA, das Netzkabel und Anschlüsse nicht in Wasser.
- Stellen Sie die IMPRESSA und ihre Einzelteile nicht in die Spülmaschine.
- Schalten Sie Ihre IMPRESSA vor Reinigungsarbeiten am Netzschalter aus. Wischen Sie die IMPRESSA stets feucht, aber niemals nass ab und schützen Sie sie vor dauerhaftem Spritzwasser.
- Das Gerät nur an Netzspannung gemäß Typenschild anschließen. Das Typenschild ist auf der Unterseite Ihrer IMPRESSA angebracht. Weitere technische Daten finden Sie in dieser Bedienungsanleitung (siehe Kapitel 9 »Technische Daten«).
- Verwenden Sie ausschließlich Original-Pflegeprodukte von JURA. Nicht von JURA ausdrücklich empfohlene Produkte können die IMPRESSA beschädigen.
- Verwenden Sie keine mit Zusatzstoffen behandelten oder karamellisierten Kaffeebohnen.
- Füllen Sie den Wassertank ausschließlich mit frischem, kaltem Wasser.
- Schalten Sie das Gerät bei längerer Abwesenheit am Netzschalter aus.

- Kinder dürfen Reinigungs- und Wartungsarbeiten nicht ohne Aufsicht durch eine verantwortliche Person durchführen.
- Lassen Sie Kinder nicht mit dem Gerät spielen.
- Halten Sie Kinder unter acht Jahren vom Gerät fern beziehungsweise beaufsichtigen Sie diese ständig.
- Kinder ab acht Jahren dürfen das Gerät nur ohne Aufsicht bedienen, wenn sie über den sicheren Umgang damit aufgeklärt wurden. Kinder müssen mögliche Gefahren einer falschen Bedienung erkennen und verstehen können.

Personen, einschließlich Kindern, die aufgrund ihrer

- physischen, sensorischen oder geistigen Fähigkeiten oder
- Unerfahrenheit oder Unkenntnis

nicht in der Lage sind, das Gerät sicher zu bedienen, dürfen das Gerät nicht ohne Aufsicht oder Anweisung durch eine verantwortliche Person nutzen.

Sicherheit im Umgang mit der Filterpatrone CLARIS Blue:

- Bewahren Sie die Filterpatronen für Kinder unerreikbaar auf.
- Lagern Sie die Filterpatronen trocken in der verschlossenen Verpackung.
- Schützen Sie die Filterpatronen vor Hitze und direkter Sonneneinstrahlung.
- Verwenden Sie keine beschädigten Filterpatronen.
- Öffnen Sie keine Filterpatronen.

1 Vorbereiten und in Betrieb nehmen

JURA im Internet

Besuchen Sie uns im Internet.

Auf der JURA-Homepage (www.jura.com) können Sie eine **Kurzanleitung** zu Ihrem Gerät herunterladen. Des Weiteren finden Sie interessante und aktuelle Informationen zu Ihrer IMPRESSA und rund um das Thema Kaffee.

Gerät aufstellen

Beachten Sie beim Aufstellen Ihrer IMPRESSA folgende Punkte:

- Stellen Sie die IMPRESSA auf eine waagerechte, gegen Wasser unempfindliche Fläche.
- Wählen Sie den Standort Ihrer IMPRESSA so, dass sie vor Überhitzung geschützt ist. Achten Sie darauf, dass die Lüftungsschlitze nicht abgedeckt werden.

Bohnenbehälter füllen

Der Bohnenbehälter besitzt einen Aromaschutzdeckel. So bleibt das Aroma Ihrer Kaffeebohnen länger erhalten.

VORSICHT

Kaffeebohnen, die mit Zusatzstoffen (z.B. Zucker) behandelt sind, gemahlener sowie gefriergetrockneter Kaffee beschädigen das Mahlwerk.

- ▶ Füllen Sie ausschließlich geröstete Kaffeebohnen ohne Nachbehandlung in den Bohnenbehälter.
-
- ▶ Öffnen Sie die Abdeckung des Bohnenbehälters und entfernen Sie den Aromaschutzdeckel.
 - ▶ Entfernen Sie Verschmutzungen oder Fremdkörper, die sich eventuell im Bohnenbehälter befinden.
 - ▶ Füllen Sie Kaffeebohnen in den Bohnenbehälter, schließen Sie den Aromaschutzdeckel sowie die Abdeckung des Bohnenbehälters.

Erste Inbetriebnahme

Während der ersten Inbetriebnahme können Sie wählen, ob Sie die IMPRESSA **mit** oder **ohne** Filterpatrone CLARIS Blue betreiben wollen. Wir empfehlen die Verwendung der Filterpatrone ab einer Wasserhärte von 10 °dH. Kennen Sie die Wasserhärte des verwendeten Wassers nicht, können Sie diese zunächst ermitteln (siehe Kapitel 1 »Vorbereiten und in Betrieb nehmen – Wasserhärte ermitteln«).

⚠ WARNUNG

Lebensgefahr durch Stromschlag bei Betrieb mit schadhaftem Netzkabel.

- ▶ Nehmen Sie nie ein Gerät mit Beschädigungen oder schadhaftem Netzkabel in Betrieb.

Voraussetzung: Der Bohnenbehälter ist gefüllt.

- ▶ Stecken Sie den Netzstecker in eine Netzsteckdose.
- 🔌 ▶ Drücken Sie die Taste Ein/Aus, um die IMPRESSA einzuschalten.
Im Display erscheint **SPRACHE DE**.
- 🕒 ▶ Drücken Sie den Rotary Switch, um die Sprache zu bestätigen.
Im Display erscheint kurz **OK**, um die Einstellung zu bestätigen.
FILTER ✓ / JA

i Entscheiden Sie nun, ob Sie Ihre IMPRESSA **mit** oder **ohne** Filterpatrone CLARIS Blue betreiben wollen.

Erste Inbetriebnahme mit Aktivierung der Filterpatrone

- 🕒 ▶ Drücken Sie den Rotary Switch.
Im Display erscheint kurz **OK**.
FILTER EINSETZ, das Symbol Pflege **☘** leuchtet.
- ☘ ▶ Berühren Sie das Symbol Pflege.
WASSER FULLEN
- ▶ Öffnen Sie die Abdeckung des Wassertanks.
- ▶ Entfernen Sie den Wassertank und spülen Sie ihn mit kaltem Wasser aus.
- ▶ Klappen Sie die Filterhalterung auf.
- ▶ Entnehmen Sie dem Welcome Pack die Filterpatrone CLARIS Blue.
- ▶ Setzen Sie die Filterpatrone CLARIS Blue mit leichtem Druck in den Wassertank ein.
- ▶ Schließen Sie die Filterhalterung. Sie rastet hörbar ein.

i Nach zwei Monaten ist die Wirkung des Filters erschöpft. Stellen Sie die Zeitdauer ein mithilfe der Datumsscheibe auf der Filterhalterung im Wassertank.



1 Vorbereiten und in Betrieb nehmen

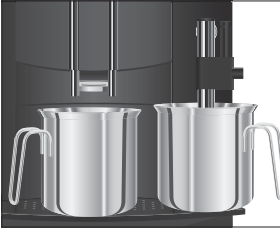

- ▶ Füllen Sie den Wassertank mit frischem, kaltem Wasser und setzen Sie ihn wieder ein.

HAHN ÖFFNEN, das Leuchtsegment am Drehknopf leuchtet.

- ▶ Stellen Sie je ein Gefäß unter den Kaffeeauslauf und unter die Feinschaumdüse.



- ▶ Öffnen Sie den Drehknopf auf Position .

FILTER SPULT, es fließt Wasser aus der Feinschaumdüse.



Sie können die Filterspülung jederzeit unterbrechen. Schließen Sie hierzu den Drehknopf. Öffnen Sie den Drehknopf, um die Filterspülung fortzusetzen.



Das Wasser kann eine leichte Verfärbung aufweisen. Diese ist weder gesundheitsschädlich noch geschmacksbeeinträchtigend.

Die Filterspülung stoppt nach ca. 500 ml automatisch. Im Display erscheint **HAHN ZU**.



- ▶ Schließen Sie den Drehknopf auf Position .

SYSTEM FÜLLT, das System wird mit Wasser gefüllt.

HEIZT, das Gerät heizt auf.

SPULT, das System wird gespült. Es fließt Wasser aus dem Kaffeeauslauf. Die Spülung stoppt automatisch. Im Display erscheint **ESPRESSO**. Ihre IMPRESSA ist nun betriebsbereit.

Erste Inbetriebnahme ohne Aktivierung der Filterpatrone



- ▶ Drehen Sie den Rotary Switch, bis **FILTER – / NEIN** angezeigt wird.



- ▶ Drücken Sie den Rotary Switch.

Im Display erscheint kurz **OK**.

16 °dH



Kennen Sie die Wasserhärte des verwendeten Wassers nicht, müssen Sie diese zunächst ermitteln (siehe Kapitel 1 »Vorbereiten und in Betrieb nehmen – Wasserhärte ermitteln«).



- ▶ Drehen Sie den Rotary Switch, um die Einstellung der Wasserhärte zu ändern, z. B. auf **25 °dH**.

- ▶ Drücken Sie den Rotary Switch.
Im Display erscheint kurz **OK**.
WASSER FÜLLEN
- ▶ Öffnen Sie die Abdeckung des Wassertanks.
- ▶ Entfernen Sie den Wassertank und spülen Sie ihn mit kaltem Wasser aus.
- ▶ Füllen Sie den Wassertank mit frischem, kaltem Wasser und setzen Sie ihn wieder ein.
HAHN ÖFFNEN, das Leuchtsegment am Drehknopf leuchtet.
- ▶ Stellen Sie je ein Gefäß unter den Kaffeeauslauf und unter die Feinschaumdüse.
- ▶ Öffnen Sie den Drehknopf auf Position **↓**.
SYSTEM FÜLLT, das System wird mit Wasser gefüllt.
HAHN ZU
- ▶ Schließen Sie den Drehknopf auf Position **☐**.
SYSTEM FÜLLT, das System wird mit Wasser gefüllt.
HEIZT, das Gerät heizt auf.
SPÜLT, das System wird gespült. Es fließt Wasser aus dem Kaffeeauslauf. Die Spülung stoppt automatisch. Im Display erscheint **ESPRESSO**. Ihre IMPRESSA ist nun betriebsbereit.

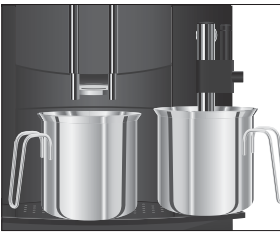

Wasserhärte ermitteln

Mit dem im Lieferumfang enthaltenen Aquadur®-Teststäbchen können Sie die Wasserhärte ermitteln.

- ▶ Halten Sie das Teststäbchen kurz (1 Sekunde) unter fließendes Wasser. Schütteln Sie das Wasser ab.
- ▶ Warten Sie ca. 1 Minute.
- ▶ Lesen Sie den Wasserhärtegrad anhand der Verfärbungen des Aquadur®-Teststäbchens und der Beschreibung auf der Verpackung ab.

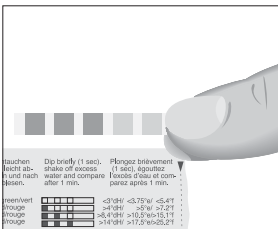

Mahlwerk einstellen

Sie können das Mahlwerk stufenlos dem Röstgrad Ihres Kaffees anpassen.

VORSICHT

Wenn Sie den Mahlgrad bei ruhendem Mahlwerk einstellen, sind Schäden am Drehknopf Mahlgradeinstellung nicht auszuschließen.

- ▶ Verstellen Sie den Mahlgrad nur bei laufendem Mahlwerk.

Die richtige Mahlgradeinstellung erkennen Sie daran, dass der Kaffee gleichmäßig aus dem Kaffeeauslauf fließt. Zudem entsteht eine feine, dichte Crema.

Beispiel: So ändern Sie den Mahlgrad **während** der Zubereitung von einem Espresso.

- ▶ Stellen Sie eine Tasse unter den Kaffeeauslauf.
- ▶ Öffnen Sie die Abdeckung des Bohnenbehälters und entfernen Sie den Aromaschutzdeckel.
-  ▶ Drücken Sie den Rotary Switch, um die Zubereitung zu starten.
- ▶ Stellen Sie den Drehknopf Mahlgradeinstellung in die gewünschte Position, **während** das Mahlwerk läuft. Die voreingestellte Wassermenge fließt in die Tasse. Die Zubereitung stoppt automatisch.
- ▶ Setzen Sie den Aromaschutzdeckel ein.
- ▶ Schließen Sie die Abdeckung des Bohnenbehälters.

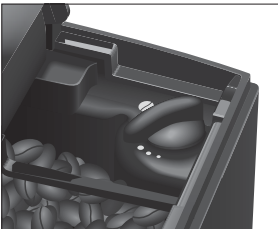

Wassertank füllen

Die tägliche Pflege des Geräts und die Hygiene im Umgang mit Milch, Kaffee und Wasser sind entscheidend für ein konstant perfektes Kaffeeresultat in der Tasse. Wechseln Sie deshalb **täglich** das Wasser.

VORSICHT

Milch, kohlenensäurehaltiges Mineralwasser oder andere Flüssigkeiten können den Wassertank oder das Gerät beschädigen.

- ▶ Füllen Sie ausschließlich frisches, kaltes Wasser in den Wassertank.
-
- ▶ Öffnen Sie die Abdeckung des Wassertanks.
 - ▶ Entfernen Sie den Wassertank und spülen Sie ihn mit kaltem Wasser aus.
 - ▶ Füllen Sie den Wassertank mit frischem, kaltem Wasser und setzen Sie ihn wieder ein.
 - ▶ Schließen Sie die Abdeckung des Wassertanks.

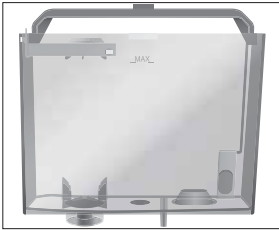



Milch anschließen

Ihre IMPRESSA liefert feinporigen, cremig zarten Milchschaum von perfekter Konsistenz. Hauptkriterium für das Aufschäumen der Milch ist eine Milchttemperatur von 4–8 °C. Wir empfehlen daher die Verwendung eines Milchkühlers oder eines Isoliermilchbehälters.

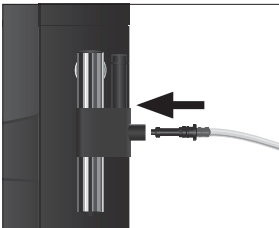
- ▶ Entfernen Sie die Schutzkappe von der Feinschaumdüse.
 - ▶ Schließen Sie den Milchschauch an der Feinschaumdüse an. Stecken Sie hierzu das Ende des Milchschauchs auf das Anschlussstück auf der rechten Seite der Feinschaumdüse. Verwenden Sie für einen Milchbehälter den kurzen, für einen Tetrapak Milch den langen Schlauch.
-
- ▶ Verbinden Sie das andere Ende des Milchschauchs mit einem Milchbehälter oder tauchen Sie es in einen Tetrapak Milch (Abbildung: Edelstahl-Isoliermilchbehälter 0,4 Liter von JURA).



2 Zubereitung

- i** Während eine Kaffeespezialität, Dampf oder Heißwasser zubereitet wird, können Sie die Zubereitung jederzeit stoppen. Drücken Sie hierzu den Rotary Switch (bei einer Kaffeespezialität) oder schließen Sie den Drehknopf (bei Dampf und Heißwasser).
- i** Während des Mahlvorgangs können Sie die Kaffeestärke der **Einzelprodukte** durch Drehen des Rotary Switch  wählen: **MILD, NORMAL, STARK** oder **EXTRA**.
- i** Während der Zubereitung können Sie die voreingestellte **Wassermenge** der Kaffeespezialitäten durch Drehen des Rotary Switch  verändern.
- i** Den aktuellen Stand der Zubereitung können Sie am Fortschrittsbalken mitverfolgen.
- i** Im Display wird immer die zuletzt zubereitete Kaffeespezialität angezeigt, auch wenn die IMPRESSA zwischenzeitlich ausgeschaltet war.

Heiß schmeckt Kaffee am besten. Eine kalte Porzellantasse entzieht dem Getränk Hitze – und Geschmack. Wir empfehlen Ihnen daher, die Tassen vorzuwärmen. Nur in vorgewärmten Tassen kann sich das volle Kaffeearoma entfalten. Einen Tassenwärmer von JURA erhalten Sie bei Ihrem Fachhändler.

Im Programmiermodus haben Sie die Möglichkeit, **dauerhafte Einstellungen** für alle Produkte vorzunehmen (siehe Kapitel 4 »Dauerhafte Einstellungen im Programmiermodus – Produkteinstellungen«).

Espresso und Kaffee



Die Zubereitung von Espresso und Kaffee folgt diesem Muster.

Beispiel: So bereiten Sie einen Kaffee zu.

Voraussetzung: Im Display steht **ESPRESSO** (Beispiel).

- ▶ Stellen Sie eine Tasse unter den Kaffeeauslauf.
- ▶ Drehen Sie den Rotary Switch, bis **KAFFEE** angezeigt wird.
- ▶ Drücken Sie den Rotary Switch.

Die Zubereitung startet. **KAFFEE** und die Kaffeestärke werden angezeigt. Die voreingestellte Wassermenge des Kaffees fließt in die Tasse.

Die Zubereitung stoppt automatisch. Im Display erscheint **KAFFEE**.

Zwei Kaffeespezialitäten auf Knopfdruck



Bei der Zubereitung von zwei Kaffeespezialitäten wird die beim Einzelprodukt eingestellte Wassermenge pro Tasse verwendet.

Die Zubereitung von zwei Espressi und zwei Kaffees folgt diesem Muster.

Beispiel: So bereiten Sie zwei Espressi zu.

Voraussetzung: Im Display steht **ESPRESSO** (Beispiel).

- ▶ Stellen Sie zwei Espressotassen unter den Kaffeeauslauf.
- ▶ Drücken Sie zwei Mal den Rotary Switch (**innerhalb von 2 Sekunden**), um die Zubereitung von zwei Espressi zu starten.

2 TASSEN

Die Zubereitung startet. Die voreingestellte Wassermenge fließt in die Tassen.

Die Zubereitung stoppt automatisch. Im Display erscheint **ESPRESSO** (Beispiel).

Cappuccino

Für einen Cappuccino müssen Sie zunächst Milch aufschäumen mithilfe der Feinschaumdüse. Danach bereiten Sie einen Espresso direkt in den Milchschaum zu.

i Dieses Kapitel gilt für die **Profi-Feinschaumdüse** und die **Feinschaumdüse**.

Voraussetzung: Im Display steht **ESPRESSO** (Beispiel). Milch ist an der Feinschaumdüse angeschlossen.

► Stellen Sie eine Tasse unter die Feinschaumdüse.

i Falls Sie die **Profi-Feinschaumdüse** verwenden, drehen Sie den Wahlhebel in den Bereich Milchschaum .

 ► Berühren Sie das Symbol Dampf.

HEIZT / DAMPF

Sobald das Gerät aufgeheizt ist, erscheint **DAMPF / BEREIT**, das Leuchtsegment am Drehknopf leuchtet.



► Öffnen Sie den Drehknopf auf Position .

DAMPF, der Milchschaum wird zubereitet.



► Schließen Sie den Drehknopf auf Position , sobald die Tasse zu ca. zwei Dritteln mit Milchschaum gefüllt ist.

DAMPF / BEREIT

i Innerhalb von ca. 40 Sekunden kann weiterhin Dampf zubereitet werden, ohne dass das Gerät erneut aufheizen muss.

i Berühren Sie das Symbol Dampf . Im Display erscheint **ESPRESSO** (Beispiel). Nun können Sie wieder Kaffeespezialitäten zubereiten.

► Verschieben Sie die Tasse unter den Kaffeeauslauf.



► Drücken Sie den Rotary Switch.

Die Kaffeezubereitung startet. Die voreingestellte Wassermenge des Espressos fließt in die Tasse.

Die Zubereitung stoppt automatisch. Im Display erscheint **ESPRESSO**.

Damit die Feinschaumdüse einwandfrei funktioniert, müssen Sie sie **täglich** reinigen, wenn Sie Milch zubereitet haben (siehe Kapitel 5 »Pflege – Feinschaumdüse reinigen«). Sie werden von Ihrer IMPRESSA **nicht** aufgefordert, die Feinschaumdüse zu reinigen.



Milchschaum





- i** Dieses Kapitel gilt für die **Profi-Feinschaumdüse** und die **Feinschaumdüse**.
- i** Mit der optional erhältlichen Profi-Feinschaumdüse können Sie auch warme Milch zubereiten.

Beispiel: So bereiten Sie Milchschaum zu.

Voraussetzung: Im Display steht **ESPRESSO** (Beispiel). Milch ist an der Feinschaumdüse angeschlossen.

- ▶ Stellen Sie eine Tasse unter die Feinschaumdüse.
- i** Falls Sie die **Profi-Feinschaumdüse** verwenden, drehen Sie den Wahlhebel in den Bereich Milchschaum .
- ⚡ ▶ Berühren Sie das Symbol Dampf.

HEIZT / DAMPF

 Sobald das Gerät aufgeheizt ist, erscheint **DAMPF / BEREIT**, das Leuchtsegment am Drehknopf leuchtet.
-  ▶ Öffnen Sie den Drehknopf auf Position .
- DAMPF**

 ▶ Schließen Sie den Drehknopf auf Position , sobald sich genügend Milchschaum in der Tasse befindet.

DAMPF / BEREIT
- i** Innerhalb von ca. 40 Sekunden kann weiterhin Dampf zubereitet werden, ohne dass das Gerät erneut aufheizen muss.

Damit die Feinschaumdüse einwandfrei funktioniert, müssen Sie sie **täglich** reinigen, wenn Sie Milch zubereitet haben (siehe Kapitel 5 »Pflege – Feinschaumdüse reinigen«). Sie werden von Ihrer IMPRESSA **nicht** aufgefordert, die Feinschaumdüse zu reinigen.

Gemahlener Kaffee

Über den Einfülltrichter für gemahlene Kaffee haben Sie die Möglichkeit, einen zweiten, beispielsweise koffeinfreien, Kaffee zu verwenden.

- i** Füllen Sie nie mehr als zwei gestrichene Dosierlöffel gemahlene Kaffee ein.
- i** Verwenden Sie nicht zu fein gemahlene Kaffee. Dieser kann das System verstopfen und der Kaffee läuft nur tropfenweise durch.

2 Zubereitung

- i** Wenn Sie zu wenig gemahlene Kaffee eingefüllt haben, wird **ZU WENIG PULVER** angezeigt und die IMPRESSA bricht den Vorgang ab.
- i** Die gewünschte Kaffeespezialität muss innerhalb von ca. 1 Minute nach Einfüllen des gemahlene Kaffees zubereitet werden. Ansonsten bricht die IMPRESSA den Vorgang ab und ist wieder betriebsbereit.

Die Zubereitung aller Kaffeespezialitäten mit gemahlene Kaffee folgt diesem Muster.

Beispiel: So bereiten Sie einen Kaffee mit gemahlene Kaffee zu.

Voraussetzung: Im Display steht **ESPRESSO** (Beispiel).

▶ Stellen Sie eine Tasse unter den Kaffeeauslauf.



▶ Drehen Sie den Rotary Switch, bis **PULVER** angezeigt wird.



▶ Drücken Sie den Rotary Switch.

PULVER FÜLLEN

▶ Öffnen Sie die Abdeckung des Einfülltrichters für gemahlene Kaffee.

▶ Füllen Sie einen gestrichene Dosierlöffel gemahlene Kaffee in den Einfülltrichter.

▶ Schließen Sie die Abdeckung des Einfülltrichters.



▶ Drücken Sie den Rotary Switch.

ESPRESSO (Beispiel)



▶ Drehen Sie den Rotary Switch, bis **KAFFEE** angezeigt wird.



▶ Drücken Sie den Rotary Switch.

Die Zubereitung startet. **KAFFEE**, die voreingestellte Wassermenge des Kaffees fließt in die Tasse.

Die Zubereitung stoppt automatisch. Im Display erscheint **KAFFEE**.

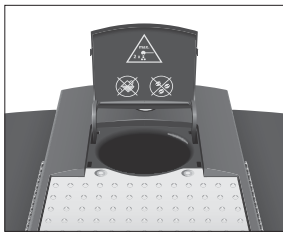

Wassermenge dauerhaft der Fassengröße anpassen

Sie können die Wassermenge aller Kaffeespezialitäten ganz einfach und dauerhaft an die Fassengröße anpassen. Wie im folgenden Beispiel stellen Sie die Menge einmal ein. Bei allen weiteren Zubereitungen fließt immer diese Menge aus.

Die dauerhafte Anpassung der Wassermenge an die Fassengröße aller Kaffeespezialitäten folgt diesem Muster.

Beispiel: So stellen Sie die Wassermenge für einen Kaffee **dauerhaft** ein.

Voraussetzung: Im Display steht **ESPRESSO** (Beispiel).



- ▶ Stellen Sie eine Tasse unter den Kaffeeauslauf.
- ⌚ ▶ Drehen Sie den Rotary Switch, bis **KAFFEE** angezeigt wird.
- ⌚ ▶ Drücken und **halten** Sie den Rotary Switch.
KAFFEE
- ⌚ ▶ **Halten** Sie den Rotary Switch weiter gedrückt, bis **GENUG KAFFEE ?** erscheint.
- ⌚ ▶ Lassen Sie den Rotary Switch los.
Die Zubereitung startet und der Kaffee fließt in die Tasse.
- ⌚ ▶ Drücken Sie den Rotary Switch, sobald sich genügend Kaffee in der Tasse befindet.
Die Zubereitung stoppt. Im Display erscheint kurz **OK**. Die eingestellte Wassermenge für einen Kaffee ist dauerhaft gespeichert. Im Display erscheint **KAFFEE**.

i Sie können diese Einstellung jederzeit ändern, indem Sie den Vorgang wiederholen.

i Sie können die Wassermenge aller Kaffeespezialitäten auch im Programmiermodus dauerhaft einstellen (siehe Kapitel 4 »Dauerhafte Einstellungen im Programmiermodus – Produkteinstellungen«).

Heißwasser

⚠ VORSICHT

Verbrühungsgefahr durch heiße Wasserspritzer.

- ▶ Vermeiden Sie direkten Hautkontakt.

Beispiel: So bereiten Sie Heißwasser zu.

Voraussetzung: Im Display steht **ESPRESSO** (Beispiel).



- ▶ Stellen Sie eine Tasse unter die Feinschaumdüse.
- ⌚ ▶ Öffnen Sie den Drehknopf auf Position **↓**.
WASSER, es fließt Wasser aus der Feinschaumdüse.
- ⌚ ▶ Schließen Sie den Drehknopf auf Position **☞**, sobald sich genügend Wasser in der Tasse befindet.
Im Display erscheint **ESPRESSO** (Beispiel).

3 Täglicher Betrieb

Einschalten



Die tägliche Pflege des Geräts und die Hygiene im Umgang mit Milch, Kaffee und Wasser sind entscheidend für ein konstant perfektes Kaffeerresultat in der Tasse. Wechseln Sie deshalb **täglich** das Wasser.

- ▶ Stellen Sie ein Gefäß unter den Kaffeeauslauf.
- ⏻ ▶ Drücken Sie die Taste Ein/Aus, um die IMPRESSA einzuschalten.
HEIZT
SPÜLT, das System wird gespült. Die Spülung stoppt automatisch. Im Display erscheint **ESPRESSO** (Beispiel). Ihre IMPRESSA ist nun betriebsbereit.

Tägliche Pflege

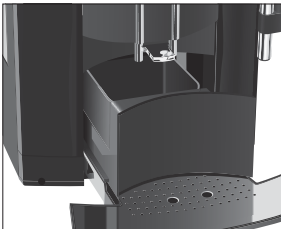

Damit Sie lange Freude an Ihrer IMPRESSA haben und um stets die optimale Kaffeequalität sicherzustellen, muss das Gerät täglich gepflegt werden.

- ▶ Ziehen Sie die Restwasserschale heraus.
- ▶ Leeren Sie den Kaffeesatzbehälter und die Restwasserschale. Spülen Sie beide mit warmem Wasser.
- i** Leeren Sie den Kaffeesatzbehälter immer bei **eingeschaltetem** Gerät. Nur so wird der Kaffeesatzzähler wieder zurückgesetzt.
- i** An der Ober- und Unterseite der Tassenplattform können sich Rückstände von Milch und Kaffee festsetzen. Reinigen Sie daher regelmäßig die Tassenplattform.
 - ▶ Setzen Sie den Kaffeesatzbehälter und die Restwasserschale wieder ein.
 - ▶ Spülen Sie den Wassertank mit klarem Wasser.
- i** Reinigen Sie die Innenwände des Wassertanks regelmäßig (z.B. mit einer Bürste).
 - ▶ Reinigen Sie die Feinschaumdüse (siehe Kapitel 5 »Pflege – Feinschaumdüse reinigen«).
 - ▶ Entfernen Sie den Milchschauch und spülen Sie ihn gründlich unter fließendem Wasser.
 - ▶ Zerlegen und spülen Sie die Feinschaumdüse (siehe Kapitel 5 »Pflege – Feinschaumdüse zerlegen und spülen«).

► Wischen Sie die Geräteoberfläche mit einem sauberen, weichen, feuchten Tuch (z.B. Mikrofaser) ab.

i Aus hygienischen Gründen empfehlen wir, den Milchschlauch regelmäßig (ca. alle 3 Monate) zu wechseln. Ersatzschläuche sind im Fachhandel erhältlich.

Ausschalten

Beim Ausschalten der IMPRESSA wird das System automatisch gespült, wenn eine Kaffeespezialität zubereitet wurde.

Voraussetzung: Im Display steht **ESPRESSO** (Beispiel).

► Stellen Sie ein Gefäß unter den Kaffeeauslauf.



► Drücken Sie die Taste Ein/Aus.

EFULT, das System wird gespült. Der Vorgang stoppt automatisch. Ihre IMPRESSA ist ausgeschaltet.

i Wird die IMPRESSA mit der Taste Ein/Aus ausgeschaltet, verbraucht das Gerät im ausgeschalteten Zustand weniger als 0,01 W Stand-by-Energie.



4 Dauerhafte Einstellungen im Programmiermodus

Im Programmiermodus können Sie dauerhafte Einstellungen vornehmen. Durch einfaches Drehen und Drücken des Rotary Switch navigieren Sie durch die Programmpunkte und speichern die gewünschten Einstellungen dauerhaft. Sie können mit dem Rotary Switch folgende Einstellungen vornehmen:

Programmpunkt	Unterpunkt	Erläuterung
PFLEGE	SPULUNG, REINIGEN, FILTER (nur wenn Filter aktiviert ist), ENTKALK. (nur wenn Filter nicht aktiviert ist)	► Wählen Sie das gewünschte Pflegeprogramm.
PRODUKTE		► Wählen Sie Ihre Einstellungen für die Kaffeespezialitäten.
FILTER ✓ / FILTER –	JA, NEIN	► Wählen Sie, ob Sie Ihre IMPRESSA mit oder ohne Filterpatrone CLARIS Blue betreiben.
HARTE (nur wenn Filter nicht aktiviert ist)	1 °dH – 30 °dH	► Stellen Sie die Wasserhärte ein.
ENERGIE ✓ / ENERGIE –	SPAREN ✓, SPAREN –	► Wählen Sie, ob Sie Ihre IMPRESSA mit oder ohne Energiesparmodus betreiben wollen.
AUS NACH	15 MIN., 30 MIN., 1 STD. – 15 STD.	► Stellen Sie ein, nach welcher Zeit sich die IMPRESSA automatisch ausschalten soll.
ANZEIGE	ML, OZ	► Wählen Sie die Einheit der Wassermenge.
SPRACHE		► Wählen Sie Ihre Sprache.
EXIT		► Verlassen Sie den Programmiermodus.

i Sie können den Programmiermodus jederzeit direkt verlassen. Berühren Sie hierzu ca. 2 Sekunden das Symbol P.

Produkteinstellungen











Im Programmpunkt **PRODUKTE** können Sie individuelle Einstellungen für Espresso und Kaffee vornehmen. Folgende Einstellungen können Sie dauerhaft vornehmen:

Produkt	Menge	Kaffeestärke	Temperatur
Espresso, Kaffee	Füllmenge: 25 ML – 240 ML	MILD, NORMAL, STARK, EXTRA	NORMAL, HOCH
2 Tassen	Bei der Zubereitung von zwei Kaffeespezialitäten wird die beim Einzelprodukt eingestellte Temperatur sowie die Wassermenge pro Tasse verwendet.		

Die dauerhaften Einstellungen im Programmiermodus folgen immer dem gleichen Muster.

Beispiel: So ändern Sie die Kaffeestärke von einem Kaffee von **NORMAL** auf **STARK**.

Voraussetzung: Im Display steht **ESPRESSO** (Beispiel).

- P** ▶ Berühren Sie **ca. 2 Sekunden** das Symbol P, bis im Display **PFLEGE** erscheint.
-  ▶ Drehen Sie den Rotary Switch, bis **PRODUKTE** angezeigt wird.
-  ▶ Drücken Sie den Rotary Switch, um in den Programmpunkt einzusteigen.
ESPRESSO
-  ▶ Drehen Sie den Rotary Switch, bis **KAFFEE** angezeigt wird.
-  ▶ Drücken Sie den Rotary Switch.
WASSER
-  ▶ Drehen Sie den Rotary Switch, bis **STARKE** angezeigt wird.
-  ▶ Drücken Sie den Rotary Switch, um in den Programmpunkt einzusteigen.
NORMAL
-  ▶ Drehen Sie den Rotary Switch, bis **STARK** angezeigt wird.
-  ▶ Drücken Sie den Rotary Switch, um die Einstellung zu bestätigen.
Im Display erscheint kurz **OK**.
STARKE
-  ▶ Drehen Sie den Rotary Switch, bis **EXIT** angezeigt wird.
-  ▶ Drücken Sie den Rotary Switch, um den Programmpunkt zu verlassen.
ESPRESSO

- P** ▶ Berühren Sie das Symbol P, um den Programmiermodus zu verlassen.
ESPRESSO (Beispiel)

Wasserhärte einstellen





Je härter das Wasser, desto häufiger muss die IMPRESSA entkalkt werden. Deshalb ist es wichtig, die richtige Wasserhärte einzustellen.

Die Wasserhärte kann stufenlos zwischen 1 °dH und 30 °dH eingestellt werden.

- i** Das Einstellen der Wasserhärte ist nicht möglich, wenn Sie die Filterpatrone CLARIS Blue verwenden und diese aktiviert haben.

Beispiel: So ändern Sie die Einstellung der Wasserhärte von **16 °dH** auf **25 °dH**.

Voraussetzung: Im Display steht **ESPRESSO** (Beispiel).

- P** ▶ Berühren Sie **ca. 2 Sekunden** das Symbol P, bis im Display **PFLEGE** erscheint.
-  ▶ Drehen Sie den Rotary Switch, bis **HÄRTE** angezeigt wird.
-  ▶ Drücken Sie den Rotary Switch, um in den Programmpunkt einzusteigen.
16 °dH
-  ▶ Drehen Sie den Rotary Switch, bis **25 °dH** angezeigt wird.
-  ▶ Drücken Sie den Rotary Switch, um die Einstellung zu bestätigen.
Im Display erscheint kurz **OK**.
HÄRTE
- P** ▶ Berühren Sie das Symbol P, um den Programmiermodus zu verlassen.
ESPRESSO (Beispiel)





Energiesparmodus

Der Energiesparmodus (Energy Save Mode, E.S.M.®) hilft Ihnen dabei, unnötigen Stromverbrauch zu vermeiden und aktiv Energie zu sparen:

- **ENERGIE ✓**
 - Kurz nach der letzten Zubereitung heizt die IMPRESSA nicht mehr. Nach ca. 5 Minuten wird im Display die Meldung **ENERGIE** angezeigt.
 - Vor der Zubereitung einer Kaffeespezialität, von Dampf sowie von Heißwasser muss das Gerät aufheizen.
- **ENERGIE –**
 - Alle Kaffeespezialitäten sowie Heißwasser können ohne Wartezeit zubereitet werden.
 - Vor der Zubereitung von Dampf muss das Gerät aufheizen.

Beispiel: So ändern Sie den Energiesparmodus von **ENERGIE ✓** auf **ENERGIE –**.

Voraussetzung: Im Display steht **ESPRESSO** (Beispiel).

- P** ▶ Berühren Sie **ca. 2 Sekunden** das Symbol P, bis im Display **PFLEGE** erscheint.
-  ▶ Drehen Sie den Rotary Switch, bis **ENERGIE ✓** angezeigt wird.
-  ▶ Drücken Sie den Rotary Switch, um in den Programmpunkt einzusteigen.
SPAREN ✓
-  ▶ Drehen Sie den Rotary Switch, bis **SPAREN –** angezeigt wird.
-  ▶ Drücken Sie den Rotary Switch, um die Einstellung zu bestätigen.
Im Display erscheint kurz **OK**.
ENERGIE –
- P** ▶ Berühren Sie das Symbol P, um den Programmiermodus zu verlassen.
ESPRESSO (Beispiel)





Automatisches Ausschalten

Durch das automatische Ausschalten Ihrer IMPRESSA können Sie Energie sparen. Ist die Funktion aktiviert, schaltet sich Ihre IMPRESSA nach der letzten Aktion am Gerät automatisch nach der eingestellten Zeit aus.

Das automatische Ausschalten können Sie einstellen auf 15 Minuten, 30 Minuten oder 1–15 Stunden.

Beispiel: So ändern Sie die Ausschaltzeit von **2 STD.** auf **1 STD.**.

Voraussetzung: Im Display steht **ESPRESSO** (Beispiel).



- P** ▶ Berühren Sie **ca. 2 Sekunden** das Symbol P, bis im Display **PFLEGE** erscheint.
-  ▶ Drehen Sie den Rotary Switch, bis **AUS NACH** angezeigt wird.
-  ▶ Drücken Sie den Rotary Switch, um in den Programmpunkt einzusteigen.
2 STD.
-  ▶ Drehen Sie den Rotary Switch, bis **1 STD.** angezeigt wird.
-  ▶ Drücken Sie den Rotary Switch, um die Einstellung zu bestätigen.
Im Display erscheint kurz **OK**.
AUS NACH
- P** ▶ Berühren Sie das Symbol P, um den Programmiermodus zu verlassen.
ESPRESSO (Beispiel)

Einheit Wassermenge

Im Programmpunkt **ANZEIGE** können Sie die Einheit der Wassermenge einstellen.

Beispiel: So ändern Sie die Einheit der Wassermenge von **ML** auf **OZ**.

Voraussetzung: Im Display steht **ESPRESSO** (Beispiel).

- P** ▶ Berühren Sie **ca. 2 Sekunden** das Symbol P, bis im Display **PFLEGE** erscheint.
-  ▶ Drehen Sie den Rotary Switch, bis **ANZEIGE** angezeigt wird.
-  ▶ Drücken Sie den Rotary Switch, um in den Programmpunkt einzusteigen.
ML
-  ▶ Drehen Sie den Rotary Switch, bis **OZ** angezeigt wird.

- ▶ Drücken Sie den Rotary Switch, um die Einstellung zu bestätigen.
Im Display erscheint kurz **OK**.
ANZEIGE
- P** ▶ Berühren Sie das Symbol P, um den Programmiermodus zu verlassen.
ESPRESSO (Beispiel)

Sprache

Im Programmpunkt **SPRACHE** können Sie die Sprache Ihrer IMPRESSA einstellen.

Beispiel: So ändern Sie die Sprache von **DE** nach **EN**.

Voraussetzung: Im Display steht **ESPRESSO** (Beispiel).

- P** ▶ Berühren Sie **ca. 2 Sekunden** das Symbol P, bis im Display **PFLEGE** erscheint.
- ▶ Drehen Sie den Rotary Switch, bis **SPRACHE** angezeigt wird.
- ▶ Drücken Sie den Rotary Switch, um in den Programmpunkt einzusteigen.
DE
- ▶ Drehen Sie den Rotary Switch, bis **EN** angezeigt wird.
- ▶ Drücken Sie den Rotary Switch, um die Einstellung zu bestätigen.
Im Display erscheint kurz **OK**.
LANGUAGE
- P** ▶ Berühren Sie das Symbol P, um den Programmiermodus zu verlassen.
ESPRESSO (Beispiel)

5 Pflege

Ihre IMPRESSA verfügt über folgende integrierte Pflegeprogramme:

- Gerät spülen (**SPÜLUNG**)
- Gerät reinigen (**REINIGEN**)
- Filter wechseln (**FILTER**) (nur wenn Filter aktiviert ist)
- Gerät entkalken (**ENTKALK.**) (nur wenn Filter nicht aktiviert ist)

i Führen Sie die Reinigung, den Filterwechsel oder die Entkalkung durch, wenn Sie dazu aufgefordert werden.

i Im Programmiermodus (Programmpunkt **PFLEGE**) können Sie die Pflegeprogramme jederzeit starten.

i Sie werden von Ihrer IMPRESSA nicht aufgefordert, die Feinschaumdüse zu reinigen. Führen Sie die Reinigung der Feinschaumdüse aus hygienischen Gründen **täglich** durch, wenn Sie Milch zubereitet haben.

Gerät spülen



Sie können den Spülvorgang jederzeit manuell auslösen.

Voraussetzung: Im Display steht **ESPRESSO** (Beispiel).

▶ Stellen Sie ein Gefäß unter den Kaffeeauslauf.

P ▶ Berühren Sie **ca. 2 Sekunden** das Symbol P, bis im Display **PFLEGE** erscheint.

⏻ ▶ Drücken Sie den Rotary Switch, um in den Programmpunkt einzusteigen.

SPÜLUNG

⏻ ▶ Drücken Sie den Rotary Switch, um den Spülvorgang auszulösen.

SPÜLT, es fließt Wasser aus dem Kaffeeauslauf.

Die Spülung stoppt automatisch. Im Display erscheint **ESPRESSO** (Beispiel).

Feinschaumdüse spülen

i Dieses Kapitel gilt für die **Profi-Feinschaumdüse** und die **Feinschaumdüse**.

Damit die Feinschaumdüse einwandfrei funktioniert, müssen Sie sie **nach jeder** Milchzubereitung mit Wasser spülen.

Sie werden von Ihrer IMPRESSA **nicht** aufgefordert, die Feinschaumdüse zu spülen.

Voraussetzung: Im Display steht **ESPRESSO** (Beispiel).

- ▶ Entfernen Sie den Milchschauch aus dem Milchbehälter oder dem Tetrapak Milch.
- ▶ Füllen Sie ein Gefäß mit 250 ml frischem Wasser.
- ▶ Tauchen Sie den Milchschauch in das Gefäß.
- ▶ Stellen Sie ein Gefäß unter die Feinschaumdüse.



- ▶ Berühren Sie das Symbol Dampf.

HEIZT / DAMPF

Sobald das Gerät aufgeheizt ist, erscheint **DAMPF / BEREIT**, das Leuchtsegment am Drehknopf leuchtet.



- ▶ Öffnen Sie den Drehknopf auf Position .

DAMPF, die Feinschaumdüse und der Milchschauch werden mit frischem Wasser gespült.



- ▶ Schließen Sie den Drehknopf auf Position , sobald sauberes Wasser aus der Feinschaumdüse fließt.

DAMPF / BEREIT

Die Spülung der Feinschaumdüse ist abgeschlossen.



Feinschaumdüse reinigen



Dieses Kapitel gilt für die **Profi-Feinschaumdüse** und die **Feinschaumdüse**.

Damit die Feinschaumdüse einwandfrei funktioniert, müssen Sie sie **täglich** reinigen, wenn Sie Milch zubereitet haben. Sie werden von Ihrer IMPRESSA **nicht** aufgefordert, die Feinschaumdüse zu reinigen.

VORSICHT

Schäden am Gerät und Rückstände im Wasser durch falsche Reiniger sind nicht auszuschließen.

- ▶ Verwenden Sie ausschließlich original JURA-Pflegeprodukte.



Der JURA-Milchsystem-Reiniger ist im Fachhandel erhältlich.

Voraussetzung: Im Display steht **ESPRESSO** (Beispiel).

- ▶ Entfernen Sie den Milchschauch aus dem Milchbehälter oder dem Tetrapak Milch.
- ▶ Füllen Sie ein Gefäß mit 250 ml frischem Wasser und geben Sie eine Dosierkappe des Milchsystem-Reinigers dazu.



- ▶ Tauchen Sie den Milchschauch in das Gefäß.
- ▶ Stellen Sie ein Gefäß unter die Feinschaumdüse.
- ⇓ ▶ Berühren Sie das Symbol Dampf.
HEIZT / DAMPF
Sobald das Gerät aufgeheizt ist, erscheint **DAMPF / BEREIT**, das Leuchtsegment am Drehknopf leuchtet.
- ⊖ ▶ Öffnen Sie den Drehknopf auf Position \Downarrow .
DAMPF, die Feinschaumdüse und der Milchschauch werden gereinigt.
- ⊖ ▶ Schließen Sie den Drehknopf auf Position \Downarrow , sobald das Gefäß mit der Reinigerlösung leer ist.
DAMPF / BEREIT
 - ▶ Spülen Sie das Gefäß gründlich aus, füllen Sie es mit 250 ml frischem Wasser und tauchen Sie den Milchschauch hinein.
 - ▶ Leeren Sie das andere Gefäß und stellen Sie es wieder unter die Feinschaumdüse.
- ⊖ ▶ Öffnen Sie den Drehknopf auf Position \Downarrow .
DAMPF, die Feinschaumdüse und der Milchschauch werden mit frischem Wasser gespült.
- ⊖ ▶ Schließen Sie den Drehknopf auf Position \Downarrow , sobald das Gefäß mit dem frischen Wasser leer ist.
DAMPF / BEREIT
Die Reinigung der Feinschaumdüse ist abgeschlossen.

Feinschaumdüse zerlegen und spülen

Damit die Feinschaumdüse einwandfrei funktioniert und aus hygienischen Gründen müssen Sie sie **täglich** zerlegen und spülen, wenn Sie Milch zubereiten haben. Sie werden von Ihrer IMPRESSA nicht aufgefordert, die Feinschaumdüse zu zerlegen und zu spülen.

- ▶ Entfernen Sie den Milchschauch und spülen Sie ihn gründlich unter fließendem Wasser.
- ▶ Ziehen Sie die Feinschaumdüse mit einer leichten Drehbewegung vorsichtig vom Connector System® ab.
- ▶ Zerlegen Sie die Feinschaumdüse in ihre Einzelteile.
- ▶ Spülen Sie alle Teile der Feinschaumdüse gründlich unter fließendem Wasser. Bei stark eingetrockneten Milchrückständen legen Sie die Einzelteile zunächst in JURA-Milchschauch-Reiniger ein und spülen Sie sie danach gründlich.
- ▶ Setzen Sie die Feinschaumdüse wieder zusammen.

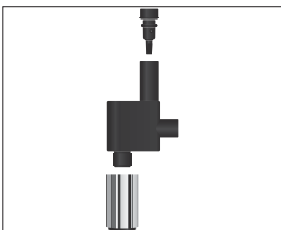

i Achten Sie darauf, dass alle Einzelteile korrekt und fest zusammengesteckt sind, damit die Feinschaumdüse optimal funktioniert.

- ▶ Stecken Sie die Feinschaumdüse fest auf das Connector System®.

Profi-Feinschaumdüse zerlegen und spülen

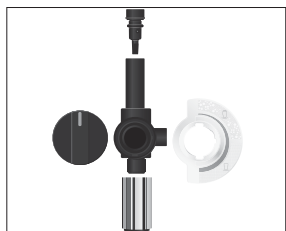

Damit die Profi-Feinschaumdüse einwandfrei funktioniert und aus hygienischen Gründen müssen Sie sie **täglich** zerlegen und spülen, wenn Sie Milch zubereitet haben. Sie werden von Ihrer IMPRESSA nicht aufgefordert, die Profi-Feinschaumdüse zu zerlegen und zu spülen.

- ▶ Entfernen Sie den Milchschauch und spülen Sie ihn gründlich unter fließendem Wasser.
- ▶ Ziehen Sie die Profi-Feinschaumdüse mit einer leichten Drehbewegung vorsichtig vom Connector System® ab.
- ▶ Zerlegen Sie die Profi-Feinschaumdüse in ihre Einzelteile.
- ▶ Spülen Sie alle Teile der Profi-Feinschaumdüse gründlich unter fließendem Wasser. Bei stark eingetrockneten Milchrückständen legen Sie die Einzelteile zunächst in JURA-Milchsystem-Reiniger ein und spülen Sie sie danach gründlich.
- ▶ Setzen Sie die Profi-Feinschaumdüse wieder zusammen.

i Achten Sie darauf, dass alle Einzelteile korrekt und fest zusammengesteckt sind, damit die Profi-Feinschaumdüse optimal funktioniert.





- ▶ Stecken Sie die Profi-Feinschaumdüse fest auf das Connector System®.

Filter einsetzen und aktivieren



Ihre IMPRESSA muss nicht mehr entkalkt werden, wenn Sie die Filterpatrone CLARIS Blue verwenden. Sollten Sie die Filterpatrone während der ersten Inbetriebnahme noch nicht aktiviert haben, können Sie dies nun im Folgenden tun.

- i** Führen Sie den Vorgang »Filter einsetzen« ohne Unterbrechung durch. So stellen Sie die optimale Funktion Ihrer IMPRESSA sicher.

Voraussetzung: Im Display steht **ESPRESSO** (Beispiel).

- P** ▶ Berühren Sie **ca. 2 Sekunden** das Symbol **P**, bis im Display **PFLEGE** erscheint.
-  ▶ Drehen Sie den Rotary Switch, bis **FILTER**  angezeigt wird.
-  ▶ Drücken Sie den Rotary Switch, um in den Programmpunkt einzusteigen.
NEIN
-  ▶ Drehen Sie den Rotary Switch, bis **JA** angezeigt wird.
-  ▶ Drücken Sie den Rotary Switch, um die Einstellung zu bestätigen.

Im Display erscheint kurz **OK**.

FILTER EINSETZ , das Symbol Pflege  leuchtet.

- ▶ Entfernen Sie den Wassertank und leeren Sie ihn.
- ▶ Klappen Sie die Filterhalterung auf.
- ▶ Entnehmen Sie dem Welcome Pack die Filterpatrone CLARIS Blue.
- ▶ Setzen Sie die Filterpatrone CLARIS Blue mit leichtem Druck in den Wassertank ein.
- ▶ Schließen Sie die Filterhalterung. Sie rastet hörbar ein.

- i** Nach zwei Monaten ist die Wirkung des Filters erschöpft. Stellen Sie die Zeitdauer ein mithilfe der Datumsscheibe auf der Filterhalterung im Wassertank.

- ▶ Füllen Sie den Wassertank mit frischem, kaltem Wasser und setzen Sie ihn wieder ein.





- ▶ Stellen Sie ein Gefäß (mind. 500 ml) unter die Feinschaumdüse.
- ☸ ▶ Berühren Sie das Symbol Pflege.
HAHN ÖFFNEN, das Leuchtsegment am Drehknopf leuchtet.
- ⦿ ▶ Öffnen Sie den Drehknopf auf Position **⏏**.
FILTER SPULT, es fließt Wasser aus der Feinschaumdüse.
- i** Sie können die Filterspülung jederzeit unterbrechen. Schließen Sie hierzu den Drehknopf. Öffnen Sie den Drehknopf, um die Filterspülung fortzusetzen.
- i** Das Wasser kann eine leichte Verfärbung aufweisen. Diese ist weder gesundheitsschädlich noch geschmacksbeeinträchtigend.

Die Filterspülung stoppt nach ca. 500 ml automatisch. Im Display erscheint **HAHN ZU**.
- ⦿ ▶ Schließen Sie den Drehknopf auf Position **⏏**.
HEIZT, das Gerät heizt auf.
Im Display erscheint **ESPRESSO** (Beispiel). Der Filter ist aktiviert.

Filter wechseln

- i** Nach dem Durchfluss von 50 Litern Wasser durch den Filter ist dessen Wirkung erschöpft. Ihre IMPRESSA verlangt einen Filterwechsel.
- i** Nach zwei Monaten ist die Wirkung des Filters erschöpft. Stellen Sie die Zeitdauer ein mithilfe der Datumsscheibe auf der Filterhalterung im Wassertank.
- i** Wenn die Filterpatrone CLARIS Blue nicht aktiviert ist im Programmiermodus, erscheint keine Aufforderung zum Filterwechsel.
- i** Filterpatronen CLARIS sind im Fachhandel erhältlich.

Voraussetzung: Im Display steht **FILTER / ESPRESSO** (Beispiel).

- ☸ ▶ Berühren Sie **ca. 2 Sekunden** das Symbol Pflege.
Im Display erscheint **FILTER WECHSELN**.
- ▶ Entfernen Sie den Wassertank und leeren Sie ihn.

5 Pflege

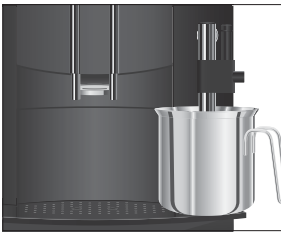
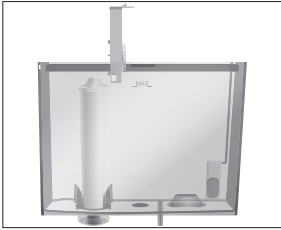

- ▶ Klappen Sie die Filterhalterung auf und entfernen Sie die alte Filterpatrone CLARIS Blue.
- ▶ Setzen Sie eine **neue** Filterpatrone CLARIS Blue mit leichtem Druck in den Wassertank ein.
- ▶ Schließen Sie die Filterhalterung. Sie rastet hörbar ein.
- ▶ Füllen Sie den Wassertank mit frischem, kaltem Wasser und setzen Sie ihn wieder ein.

- ▶ Stellen Sie ein Gefäß (mind. 500 ml) unter die Feinschaumdüse.
- ☸ ▶ Berühren Sie das Symbol Pflege.
HAHN ÖFFNEN, das Leuchtsegment am Drehknopf leuchtet.
- ⦿ ▶ Öffnen Sie den Drehknopf auf Position .
FILTER SPULT, es fließt Wasser aus der Feinschaumdüse.

i Sie können die Filterspülung jederzeit unterbrechen. Schließen Sie hierzu den Drehknopf. Öffnen Sie den Drehknopf, um die Filterspülung fortzusetzen.

i Das Wasser kann eine leichte Verfärbung aufweisen. Diese ist weder gesundheitsschädlich noch geschmacksbeeinträchtigend.

Die Filterspülung stoppt nach ca. 500 ml automatisch. Im Display erscheint **HAHN ZU**.

- ⦿ ▶ Schließen Sie den Drehknopf auf Position .
HEIZT, das Gerät heizt auf.
Im Display erscheint **ESPRESSO** (Beispiel).

Gerät reinigen

Nach 200 Zubereitungen oder 80 Einschaltspülungen verlangt die IMPRESSA eine Reinigung.

VORSICHT

Schäden am Gerät und Rückstände im Wasser durch falsche Reiniger sind nicht auszuschließen.

- ▶ Verwenden Sie ausschließlich original JURA-Pflegeprodukte.

- i** Das Reinigungsprogramm dauert ca. 20 Minuten.
- i** Unterbrechen Sie das Reinigungsprogramm nicht. Die Reinigungsqualität wird dadurch beeinträchtigt.
- i** JURA-Reinigungstabletten sind im Fachhandel erhältlich.

Voraussetzung: Im Display steht **REINIGEN** / **ESPRESSO** (Beispiel).

- ⚠ ▶ Berühren Sie **ca. 2 Sekunden** das Symbol Pflege.

Im Display erscheint **SCHALE LEEREN**.

- ▶ Leeren Sie die Restwasserschale und den Kaffeesatzbehälter und setzen Sie diese wieder ein.

PFLEGE DRÜCKEN

- ▶ Stellen Sie ein Gefäß unter den Kaffeeauslauf.

- ⚠ ▶ Berühren Sie das Symbol Pflege.

REINIGT, es fließt Wasser aus dem Kaffeeauslauf.

Der Vorgang unterbricht, **TABLETTE EINWERF.**

- ▶ Öffnen Sie die Abdeckung des Einfülltrichters für gemahlene Kaffee.

- ▶ Werfen Sie eine JURA-Reinigungstablette in den Einfülltrichter.

- ▶ Schließen Sie die Abdeckung des Einfülltrichters.

- ⚠ ▶ Berühren Sie das Symbol Pflege.

REINIGT, es fließt mehrmals Wasser aus dem Kaffeeauslauf.

Der Vorgang stoppt automatisch.

SCHALE LEEREN

- ▶ Leeren Sie die Restwasserschale und den Kaffeesatzbehälter und setzen Sie diese wieder ein.

HEIZT

Im Display erscheint **ESPRESSO** (Beispiel). Die Reinigung ist abgeschlossen. Ihre IMPRESSA ist wieder betriebsbereit.



Gerät entkalken

Die IMPRESSA verkalkt gebrauchtsbedingt und verlangt automatisch eine Entkalkung. Die Verkalkung hängt vom Härtegrad Ihres Wassers ab.

-
- ⚠ VORSICHT** Reizungen durch Haut- und Augenkontakt mit dem Entkalkungsmittel sind nicht auszuschließen.
- ▶ Vermeiden Sie Haut- und Augenkontakt.
 - ▶ Spülen Sie das Entkalkungsmittel mit klarem Wasser ab. Nach Augenkontakt Arzt aufsuchen.
-
- VORSICHT** Schäden am Gerät und Rückstände im Wasser durch falsche Entkalkungsmittel sind nicht auszuschließen.
- ▶ Verwenden Sie ausschließlich original JURA-Pflegeprodukte.
-
- VORSICHT** Bei Unterbrechung des Entkalkungsvorgangs sind Schäden am Gerät nicht auszuschließen.
- ▶ Führen Sie die Entkalkung komplett durch.
-
- VORSICHT** Schäden an empfindlichen Flächen (z.B. Marmor) durch Kontakt mit dem Entkalkungsmittel sind nicht auszuschließen.
- ▶ Entfernen Sie Spritzer sofort.
-

- i** Das Entkalkungsprogramm dauert ca. 45 Minuten.
- i** JURA-Entkalkungstabletten sind im Fachhandel erhältlich.
- i** Wenn Sie eine Filterpatrone CLARIS Blue verwenden und diese aktiviert ist, erscheint keine Aufforderung zum Entkalken.

Voraussetzung: Im Display steht **ENTKALK.** / **ESPRESSO** (Beispiel).

- ⚙ ▶ Berühren Sie **ca. 2 Sekunden** das Symbol Pflege.
Im Display erscheint **SCHALE LEEREN.**
- ▶ Leeren Sie die Restwasserschale und den Kaffeesatzbehälter und setzen Sie diese wieder ein.
MITTEL IN TANK
- ▶ Entfernen Sie den Wassertank und leeren Sie ihn.

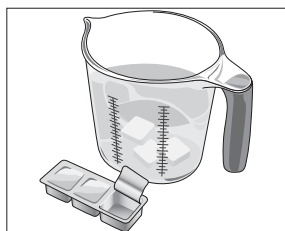

- ▶ Lösen Sie den Inhalt einer Blister-Schale (3 JURA-Entkalkungstabletten) in einem Gefäß vollständig in 500 ml Wasser auf. Dies kann einige Minuten dauern.
- ▶ Füllen Sie die Lösung in den leeren Wassertank und setzen Sie ihn ein.

HAHN ÖFFNEN, das Leuchtsegment am Drehknopf leuchtet.

- ▶ Ziehen Sie die Feinschaumdüse mit einer leichten Drehbewegung vorsichtig vom Connector System® ab.
- ▶ Stellen Sie ein Gefäß (mind. 500 ml) unter das Connector System®.



- ▶ Öffnen Sie den Drehknopf auf Position .

ENTKALKT, es fließt mehrmals Wasser aus dem Connector System®. Das Symbol Pflege  blinkt während des Entkalkungsvorgangs.

Der Vorgang unterbricht, **HAHN ZU**.



- ▶ Schließen Sie den Drehknopf auf Position .

ENTKALKT, der Entkalkungsvorgang wird fortgesetzt. Der Vorgang unterbricht, **SCHALE LEEREN**.

- ▶ Leeren Sie die Restwasserschale und den Kaffeesatzbehälter und setzen Sie diese wieder ein.

WASSER FÜLLEN

- ▶ Leeren Sie das Gefäß und stellen Sie es wieder unter das Connector System®.

- ▶ Stellen Sie ein weiteres Gefäß unter den Kaffeeauslauf.

- ▶ Entfernen Sie den Wassertank und spülen Sie ihn gründlich aus.

- ▶ Füllen Sie den Wassertank mit frischem, kaltem Wasser und setzen Sie ihn wieder ein.

HAHN ÖFFNEN, das Leuchtsegment am Drehknopf leuchtet.



- ▶ Öffnen Sie den Drehknopf auf Position .

ENTKALKT, der Entkalkungsvorgang wird fortgesetzt. Der Vorgang unterbricht, **HAHN ZU**.



- ▶ Schließen Sie den Drehknopf auf Position .

ENTKALKT, der Entkalkungsvorgang wird fortgesetzt. Es fließt Wasser aus dem Kaffeeauslauf.

SCHALE LEEREN

ENTKALKT

- ▶ Setzen Sie die Feinschaumdüse wieder auf.
 - ▶ Leeren Sie die Restwasserschale und den Kaffeesatzbehälter und setzen Sie diese wieder ein.
Im Display erscheint **ESPRESSO** (Beispiel). Die Entkalkung ist abgeschlossen. Ihre IMPRESSA ist wieder betriebsbereit.
- i** Im Falle eines unvorhergesehenen Abbruchs des Entkalkungsvorgangs spülen Sie den Wassertank gründlich aus.

Bohnenbehälter reinigen

Kaffeebohnen können eine leichte Fettschicht aufweisen, die an den Wänden des Bohnenbehälters zurückbleibt. Diese Rückstände können das Kaffeeresultat negativ beeinflussen. Reinigen Sie deshalb von Zeit zu Zeit den Bohnenbehälter.

Voraussetzung: Im Display steht **BOHNEN FÜLLEN**.



- ⏻ ▶ Schalten Sie das Gerät mit der Taste Ein/Aus aus.
- ▶ Öffnen Sie die Abdeckung des Bohnenbehälters und entfernen Sie den Aromaschutzdeckel.
- ▶ Reinigen Sie den Bohnenbehälter mit einem trockenen, weichen Tuch.
- ▶ Füllen Sie Kaffeebohnen in den Bohnenbehälter und schließen Sie den Aromaschutzdeckel.
- ▶ Schließen Sie die Abdeckung des Bohnenbehälters.

Wassertank entkalken

Der Wassertank kann verkalken. Um eine einwandfreie Funktion zu gewährleisten, sollten Sie von Zeit zu Zeit den Wassertank entkalken.

- ▶ Entfernen Sie den Wassertank.
- ▶ Falls Sie eine Filterpatrone CLARIS Blue verwenden, entfernen Sie diese.
- ▶ Entkalken Sie den Tank mit einem handelsüblichen, milden Entkalkungsmittel nach Anleitung des Herstellers.
- ▶ Spülen Sie den Wassertank gründlich aus.
- ▶ Falls Sie eine Filterpatrone CLARIS Blue verwenden, setzen Sie diese wieder ein.
- ▶ Füllen Sie den Wassertank mit frischem, kaltem Wasser und setzen Sie ihn wieder ein.

6 Meldungen im Display

Meldung	Ursache/Folge	Maßnahme
WASSER FULLEN	Der Wassertank ist leer. Keine Zubereitung möglich.	▶ Füllen Sie den Wassertank (siehe Kapitel 1 »Vorbereiten und in Betrieb nehmen – Wassertank füllen«).
SATZ LEEREN	Der Kaffeesatzbehälter ist voll. Es können keine Kaffeespezialitäten zubereitet werden, Heißwasserzubereitung ist möglich.	▶ Leeren Sie den Kaffeesatzbehälter und die Restwasserschale (siehe Kapitel 3 »Täglicher Betrieb – Tägliche Pflege«).
SCHALE FEHLT	Die Restwasserschale ist nicht richtig oder gar nicht eingesetzt. Keine Zubereitung möglich.	▶ Setzen Sie die Restwasserschale ein.
BOHNEN FULLEN	Der Bohnenbehälter ist leer. Es können keine Kaffeespezialitäten zubereitet werden, Heißwasserzubereitung ist möglich.	▶ Füllen Sie den Bohnenbehälter (siehe Kapitel 1 »Vorbereiten und in Betrieb nehmen – Bohnenbehälter füllen«). ▶ Drücken Sie den Rotary Switch  , um das Füllen des Bohnenbehälters zu bestätigen.
PFLEGE DRÜCKEN	Die IMPRESSA verlangt die Fortsetzung eines gestarteten Pflegeprogramms.	▶ Berühren Sie das Symbol Pflege  , um das gestartete Pflegeprogramm fortzusetzen.
FILTER / ESPRESSO (Beispiel)	Die Wirkung der Filterpatrone ist erschöpft.	▶ Ersetzen Sie die Filterpatrone CLARIS Blue (siehe Kapitel 5 »Pflege – Filter wechseln«).
REINIGEN / ESPRESSO (Beispiel)	Die IMPRESSA fordert eine Reinigung.	▶ Führen Sie die Reinigung durch (siehe Kapitel 5 »Pflege – Gerät reinigen«).
ENTKALK. / ESPRESSO (Beispiel)	Die IMPRESSA fordert eine Entkalkung.	▶ Führen Sie die Entkalkung durch (siehe Kapitel 5 »Pflege – Gerät entkalken«).
ZU WENIG PULVER	Es wurde zu wenig gemahlener Kaffee eingefüllt, die IMPRESSA bricht den Vorgang ab.	▶ Füllen Sie bei der nächsten Zubereitung mehr gemahlene Kaffee ein (siehe Kapitel 2 »Zubereitung – Gemahlener Kaffee«).

6 Meldungen im Display

Meldung	Ursache/Folge	Maßnahme
ZUHEISS	Das System ist zu warm, um ein Pflegeprogramm zu starten.	► Warten Sie einige Minuten, bis das System abgekühlt ist oder bereiten Sie eine Kaffeespezialität oder Heißwasser zu.

7 Störungen beheben

Problem	Ursache/Folge	Maßnahme
Es entsteht zu wenig Schaum beim Aufschäumen von Milch oder Milch spritzt aus der Feinschaumdüse.	Die Feinschaumdüse ist verschmutzt.	<ul style="list-style-type: none"> ▶ Reinigen Sie die Feinschaumdüse (siehe Kapitel 5 »Pflege – Feinschaumdüse reinigen«). ▶ Zerlegen und spülen Sie die Feinschaumdüse (siehe Kapitel 5 »Pflege – Feinschaumdüse zerlegen und spülen«).
Bei der Kaffeezubereitung fließt der Kaffee nur tropfenweise.	Der Kaffee bzw. der gemahlene Kaffee ist zu fein gemahlen und verstopft das System. Eventuell wurde die gleiche Filterpatrone mehrmals verwendet oder die Wasserhärte wurde nicht richtig eingestellt im Programmiermodus.	<ul style="list-style-type: none"> ▶ Stellen Sie das Mahlwerk gröber ein oder verwenden Sie gröber gemahlene Kaffee (siehe Kapitel 1 »Vorbereiten und in Betrieb nehmen – Mahlwerk einstellen«). ▶ Führen Sie eine Entkalkung durch (siehe Kapitel 5 »Pflege – Gerät entkalken«).
Wasserhärte kann nicht eingestellt werden.	Die Filterpatrone CLARIS Blue ist aktiviert.	▶ Deaktivieren Sie die Filterpatrone im Programmiermodus.
WASSER FULLEN wird trotz vollem Wassertank angezeigt.	Der Wassertankschwimmer ist verklemt.	▶ Entkalken Sie den Wassertank (siehe Kapitel 5 »Pflege – Wassertank entkalken«).
Mahlwerk macht sehr laute Geräusche.	Im Mahlwerk befinden sich Fremdkörper.	▶ Kontaktieren Sie den Kundendienst in Ihrem Land (siehe Kapitel 11 »JURA-Kontakte / Rechtliche Hinweise«).
ERROR 2 oder ERROR 3 wird angezeigt.	Wurde das Gerät längere Zeit Kälte ausgesetzt, kann aus Sicherheitsgründen das Aufheizen gesperrt sein.	▶ Wärmen Sie das Gerät bei Zimmertemperatur auf.
Andere ERROR -Meldungen werden angezeigt.	–	Schalten Sie das Gerät mit der Taste Ein/Aus aus. Kontaktieren Sie den Kundendienst in Ihrem Land (siehe Kapitel 11 »JURA-Kontakte / Rechtliche Hinweise«).

i Konnten die Störungen nicht behoben werden, kontaktieren Sie den Kundendienst in Ihrem Land (siehe Kapitel 11 »JURA-Kontakte / Rechtliche Hinweise«).

8 Transport und umweltgerechte Entsorgung

Transport / System leeren

Bewahren Sie die Verpackung der IMPRESSA auf. Sie dient zum Schutz beim Transport.

Um die IMPRESSA beim Transport vor Frost zu schützen, muss das System geleert werden.

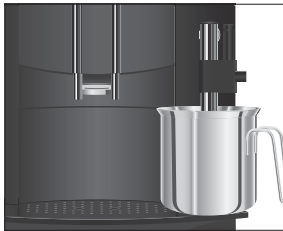

Voraussetzung: Im Display steht **ESPRESSO** (Beispiel).

- ▶ Entfernen Sie den Milchschauch aus der Feinschaumdüse
- ▶ Stellen Sie ein Gefäß unter die Feinschaumdüse.
- ☚ ▶ Berühren Sie das Symbol Dampf.

HEIZT / DAMPF

Sobald das Gerät aufgeheizt ist, erscheint **DAMPF / BEREIT**, das Leuchtsegment am Drehknopf leuchtet.



- ▶ Öffnen Sie den Drehknopf auf Position ☚.

DAMPF, heißer Dampf tritt aus der Feinschaumdüse.

- ▶ Entfernen Sie den Wassertank und leeren Sie ihn.
Es strömt so lange Dampf aus der Feinschaumdüse, bis das System leer ist.

HAHN ZU



- ▶ Schließen Sie den Drehknopf auf Position ☛.

WASSER FÜLLEN



- ▶ Drücken Sie die Taste Ein/Aus.

Ihre IMPRESSA ist ausgeschaltet.

Entsorgung

Bitte entsorgen Sie Altgeräte umweltgerecht.



Altgeräte enthalten wertvolle recyclingfähige Materialien, die einer Verwertung zugeführt werden sollten. Entsorgen Sie Altgeräte deshalb über geeignete Sammelsysteme.

9 Technische Daten

Spannung	220–240 V ~, 50 Hz
Leistung	1450 W
Konformitätszeichen	CE [®]
Energieverbrauch ENERGIE ✓	ca. 9 Wh
Energieverbrauch ENERGIE –	ca. 15 Wh
Pumpendruck	statisch max. 15 bar
Fassungsvermögen Wassertank	1,9 l
Fassungsvermögen Bohnenbehälter	200 g
Fassungsvermögen Kaffeesatzbehälter	max. 16 Portionen
Kabellänge	ca. 1,1 m
Gewicht	ca. 9,6 kg
Maße (B × H × T)	28 × 34,5 × 41 cm

10 Index

A

- Abdeckung
 - Bohnenbehälter 4
 - Einfülltrichter für gemahlene Kaffee 4
 - Wassertank 4
- Adressen 48
- Aromaschutzdeckel
 - Bohnenbehälter mit Aromaschutzdeckel 4
- Aufstellen
 - Gerät aufstellen 10
- Ausschalten
 - Automatisches Ausschalten 28
 - Gerät 23
- Automatisches Ausschalten 28

B

- Bestimmungsgemäße Verwendung 6
- Bohnenbehälter
 - Bohnenbehälter mit Aromaschutzdeckel 4
 - Füllen 10
 - Reinigen 40

C

- Cappuccino 18
- Cappuccino-Spülung 30

D

- Dauerhafte Einstellungen im Programmiermodus 24
- Display 5
- Display, Meldungen 41
- Doppelprodukt 17
- Drehknopf für Heißwasser- und Dampfzubereitung 4
- Drehknopf Mahlgradeinstellung 4

E

- Einfülltrichter
 - Einfülltrichter für gemahlene Kaffee 4
- Einheit Wassermenge 28
- Einschalten
 - Gerät 22
- Einstellungen
 - Dauerhafte Einstellungen im Programmiermodus 24
 - Energiesparmodus 27

Entkalken

- Gerät 38
- Wassertank 40
- Entsorgung 44
- Erste Inbetriebnahme 10
 - Mit Aktivierung der Filterpatrone 11
 - Ohne Aktivierung der Filterpatrone 12
- Espresso 17

F

- Fehler
 - Störungen beheben 43
- Feinschaumdüse 4
 - Reinigen 31
 - Spülen 30
 - Zerlegen und spülen 32
- Filter
 - Einsetzen und aktivieren 34
 - Wechseln 35
- Filterpatrone CLARIS Blue
 - Einsetzen und aktivieren 34
 - Wechseln 35
- Füllen
 - Bohnenbehälter 10
 - Wassertank 15

G

- Gemahlener Kaffee 19
- Gerät
 - Aufstellen 10
 - Ausschalten 23
 - Einschalten 22
 - Entkalken 38
 - Reinigen 37
 - Spülen 30

H

- Heißwasser 21
- Heißwasser- und Dampfzubereitung
 - Drehknopf für Heißwasser- und Dampfzubereitung 4
- Höhenverstellbarer Kaffeeauslauf 4
- Homepage 10
- Hotline 48

I

- Inbetriebnahme, Erste 10
 - Mit Aktivierung der Filterpatrone 11
 - Ohne Aktivierung der Filterpatrone 12
- Internet 10

J**JURA**

- Internet 10
- Kontakte 48

K

- Kaffee 17
- Kaffeeauslauf
 - Höhenverstellbarer Kaffeeauslauf 4
- Kaffeesatzbehälter 4
- Kontakte 48
- Kundendienst 48
- Kurzanleitung 10

M

- Mahlgrad
 - Drehknopf Mahlgradeinstellung 4
 - Mahlwerk einstellen 14
- Meldungen im Display 41
- Milch
 - Milch anschließen 15
- Milchschaum 19

N

- Netzkabel 4

P

- Pflege 30
 - Tägliche Pflege 22
- Probleme
 - Störungen beheben 43
- Produkteinstellungen 25
- Profi-Feinschaumdüse
 - Zerlegen und spülen 33
- Programmiermodus 24
 - Automatisches Ausschalten 28
 - Einheit Wassermenge 28
 - Energiesparmodus 27
 - Produkteinstellungen 25
 - Sprache 29
 - Wasserhärte einstellen 26
- Pulverkaffee
 - Gemahlener Kaffee 19

R

- Reinigen
 - Bohnenbehälter 40
 - Feinschaumdüse 31
 - Gerät 37
- Restwasserschale 4
- Rotary Switch 5

S

- Sicherheit 6
- Sicherheitshinweise 6
- Sprache 29
- Spülen
 - Feinschaumdüse 30
 - Gerät 30
- Spülungen
 - Cappuccino-Spülung 30
- Störungen beheben 43
- Stromanschluss
 - Technische Daten 45
- Symbol
 - Dampf 5
 - Pflege 5
 - P (Programmierung) 5
- Symbolbeschreibung 3
- System leeren 44

T

- Tassenplattform 4
- Taste
 - Taste Ein/Aus 4
- Technische Daten 45
- Telefon 48
- Transport 44

W

- Wasserhärte
 - Wasserhärte einstellen 26
 - Wasserhärte ermitteln 13
- Wassermenge dauerhaft der Tassengröße
 - anpassen 20
- Wassertank 4
 - Entkalken 40
 - Füllen 15

Z

- Zubereitung 16
 - Cappuccino 18
 - Espresso 17
 - Gemahlener Kaffee 19
 - Heißwasser 21
 - Kaffee 17
 - Milchschaum 19
 - Zwei Kaffeespezialitäten 17
- Zwei Produkte 17

11 JURA-Kontakte / Rechtliche Hinweise

JURA Elektroapparate AG
Kaffeeweltstraße 10
CH-4626 Niederbuchsiten
Tel. +41 (0)62 38 98 233

@ Weitere Kontaktdaten für Ihr Land finden Sie online unter www.jura.com.

- Richtlinien** Das Gerät entspricht den folgenden Richtlinien:
- 2006/95/EG – Niederspannungsrichtlinie
 - 2004/108/EG – Elektromagnetische Verträglichkeit
 - 2009/125/EG – Energierichtlinie
 - 2011/65/EU – RoHS-Richtlinie

Technische Änderungen Technische Änderungen vorbehalten. Die in dieser Bedienungsanleitung verwendeten Illustrationen sind stilisiert und zeigen nicht die Originalfarben des Geräts. Ihre IMPRESSA kann in Details abweichen.

Feedback Ihre Meinung ist uns wichtig! Nutzen Sie die Kontaktmöglichkeiten unter www.jura.com.

Copyright Die Bedienungsanleitung enthält Informationen, die durch Copyright geschützt sind. Fotokopieren oder Übersetzen in eine andere Sprache ist ohne vorherige schriftliche Zustimmung durch die JURA Elektroapparate AG nicht zulässig.