



Smart Radio

Setup Guide



English	4	Nederlands	52
Deutsch	12	Svenska	60
Français	20	Dansk	68
Italiano	28	Norsk	76
Español	36	Suomi	84
Português	44		
www.logitech.com/support 			95

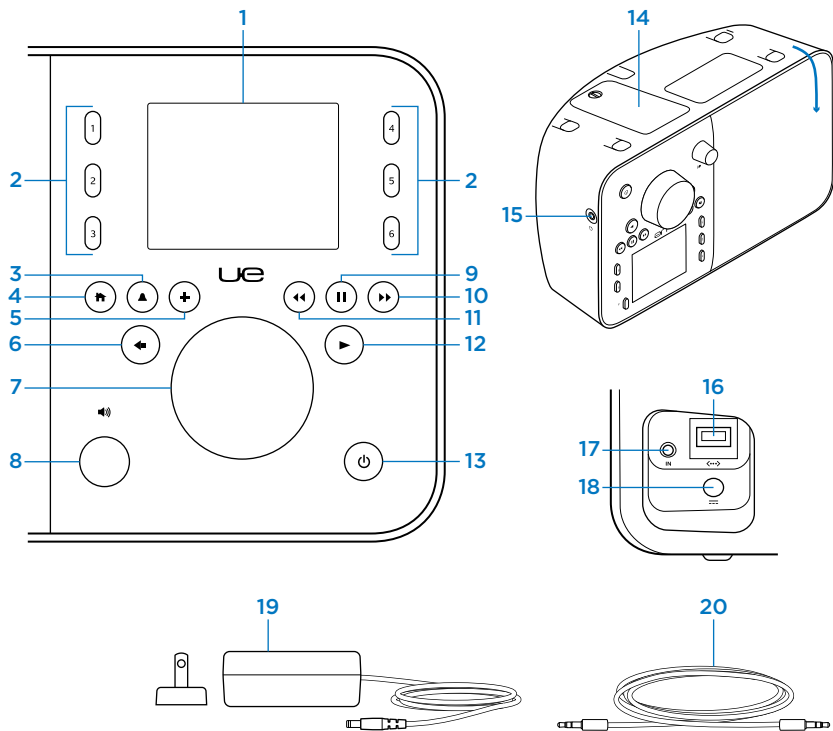

Know your product

1. Display
2. Preset buttons
3. Alarm
4. Home
5. More
6. Back
7. Push-button knob
8. Volume (push to mute)
9. Pause/Stop
10. Forward
11. Rewind
12. Play
13. Power
14. Battery compartment
15. Headphone jack
16. Ethernet port
17. 3.5 mm audio jack
18. Power port
19. Power adapter with removable plug
20. 3.5 mm audio cable

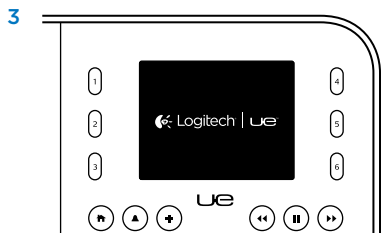
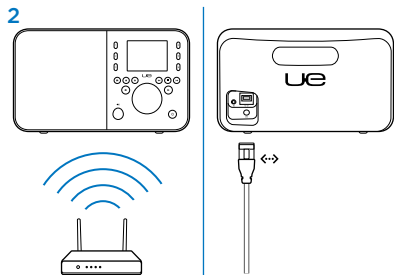
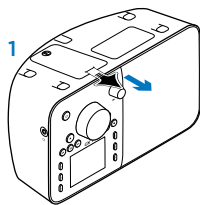

Set up your product

Before you begin you will need:

- Broadband Internet connection
- Your wireless network name and password (if using wireless) or an Ethernet connection

To get started:

1. Pull the battery tab.

2. Network:

- If using wireless, be sure you're in range of your wireless network.
- If using Ethernet, plug in an Ethernet cable into the Ethernet port.

3. Wait for the Logitech UE logo and language screen then follow the instructions:

- Turn the Push-button knob to navigate menus.
- Press the knob to make a selection.

Note: If the display is blank, the radio may be out of battery power. Go to "Charge the battery."

Charge the battery

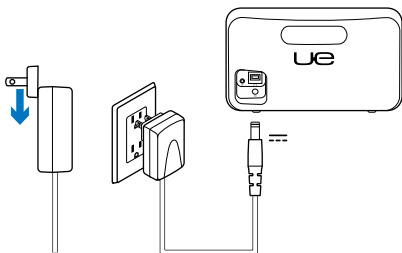

The battery charges when the radio is connected to AC power. A full charge takes about 6 hours and provides up to 6 hours of play. You can use your radio while it's charging.

Note: Battery life varies with use.

Visit Product Central

There's more information and support online for your product. Take a moment to visit Product Central to learn more about your new UE Smart Radio.

Browse online articles for setup help, usage tips, or information about additional features.

Connect with other users in our Community Forums to get advice, ask questions, and share solutions.

At Product Central, you'll find a wide selection of content:

- Tutorials
- Troubleshooting
- Support community
- Software downloads
- Online documentation
- Warranty information
- Spare parts (when available)

Go to www.logitech.com/support/UESmartradio



UE Smart Radio Controller app

Use your product

iOS/Android®

Control the radio from your mobile device:

1. Download and install the UE Smart Radio Controller app from the Apple® App Store or Google Play™.
2. Access your radio controls remotely and more from your smartphone or tablet.

Music services

Go to www.UEsmartradio.com or use the mobile app to explore additional music services available for your radio.

Personal music library

To play music from your computer, download and install the UE Music Library software from www.UEsmartradio.com. Then select My Music on your radio to browse and play a track.

Troubleshooting

The radio won't connect to my wireless network

- You will need to have your wireless network name (SSID) and password (key). For help, refer to your router documentation, or contact your router manufacturer or Internet service provider.
- Make sure the radio is in range of your wireless network.
- Try another device that is already connected to your wireless network to make sure your network and Internet are working properly.
- Restart your router: Unplug your router, wait 30 seconds, and then reconnect it. For further assistance, refer to your router documentation or contact the manufacturer.

For more wireless networking help, go to www.logitech.com/support/UESmartradio.

Music won't play

- Check the volume.
- Try a different song or internet radio station.
- If you are playing DRM (Digital Rights Management) encoded iTunes® files, upgrade to the DRM-free format. For more information, go to www.apple.com/itunes. For information on other types of DRM, refer to www.logitech.com/support/UESmartradio.
- If your music stutters or stops unexpectedly, check your network connection.
- If playing music from a computer, check for firewall warnings on your computer monitor. You may need to make changes to your firewall settings. For help go to www.logitech.com/support/UESmartradio.

Restarting the radio

Press and hold the power button to turn off the radio, and then press the power button again to turn it back on.

Restoring default settings

If you are having issues with setup, try restoring the default settings as a last resort. Do not use if setup was successful:

- Turn the radio off. Turn it back on and then quickly press and hold the More button until a factory reset message appears on the display.

- Alternatively, use the push-button knob to navigate to Home > Settings > Advanced > Factory Reset > Continue. The Logitech UE logo appears followed by a factory reset message.

Warning: Restoring factory defaults will erase all setup information.

What do you think?

Please take a minute to tell us.
Thank you for purchasing our product.

www.logitech.com/ithink

Battery disposal at product end of life

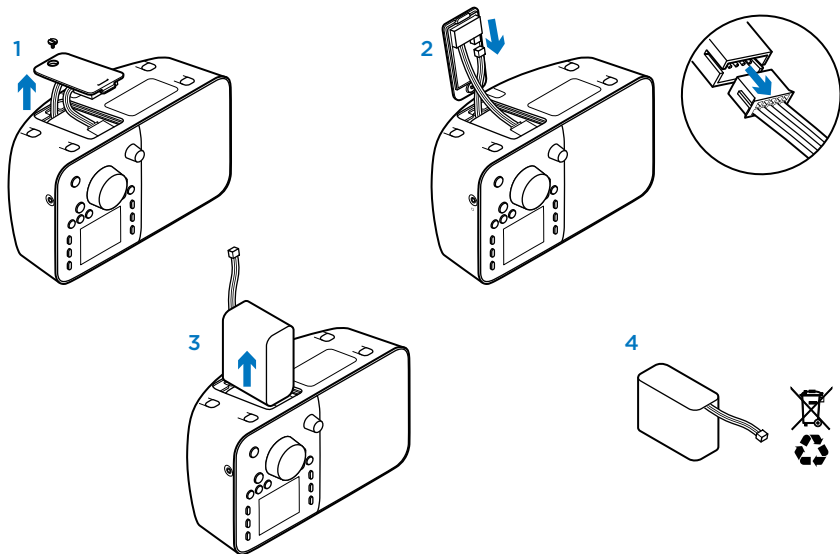

Drain battery completely then remove as follows:

- 1.** Remove battery door using flat-head screwdriver.
- 2.** Detach battery cable.
- 3.** Remove battery pack.
- 4.** Dispose of battery and product according to local laws.

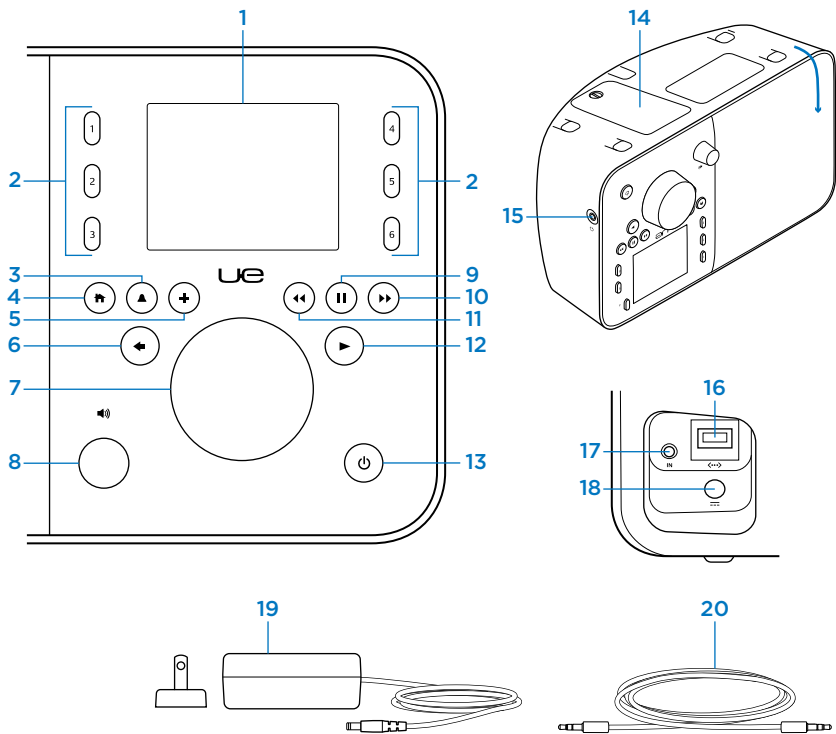

Produkt auf einen Blick

1. Display
2. Tasten für Voreinstellungen
3. Wecker
4. Home
5. Mehr
6. Zurück
7. Regler
8. Lautstärke (zum Stummschalten drücken)
9. Pause/Stopp
10. Vorwärts
11. Zurückspulen
12. Wiedergabe
13. Ein-/Ausschalten
14. Akkufach
15. Kopfhörerbuchse
16. Ethernet-Anschluss
17. 3,5-mm-Audiobuchse
18. Stromanschluss
19. Netzteil mit abnehmbarem Stecker
20. 3,5-mm-Audiokabel

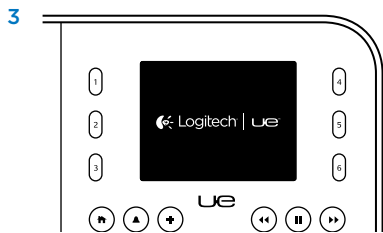
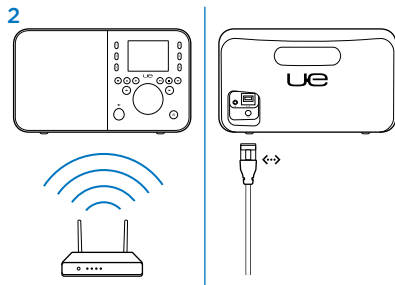
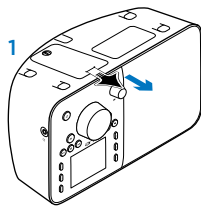

Einrichtung des Produkts

Bevor Sie beginnen, benötigen Sie Folgendes:

- Breitband-Internetverbindung
- Den Namen und das Kennwort Ihres kabellosen Netzwerks (falls vorhanden) oder eine Ethernet-Verbindung

Erste Schritte:

1. Ziehen Sie den Schutzstreifen des Akkus heraus.
2. Netzwerk:
 - Wenn Sie ein kabelloses Netzwerk verwenden, stellen Sie sicher, dass Sie sich in dessen Reichweite befinden.
 - Falls Sie Ethernet verwenden, stecken Sie das Ethernet-Kabel in den Ethernet-Anschluss.
3. Warten Sie, bis das Logitech UE-Logo und die Spracheinstellungen angezeigt werden und folgen Sie den Anweisungen:
 - Drehen Sie den Regler, um durch die Menüs zu navigieren.
 - Drücken Sie auf den Regler, um eine Auswahl zu treffen.

Hinweis: Wenn im Display nichts angezeigt wird, ist möglicherweise der Akku leer. Lesen Sie hierzu den Abschnitt „Laden des Akkus“.

Laden des Akkus

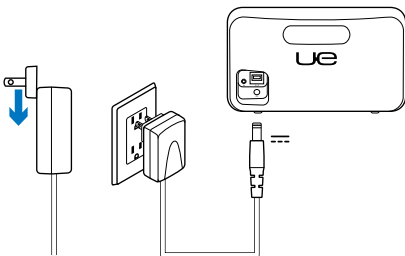

Der Akku wird aufgeladen, wenn das Radio am Stromnetz angeschlossen ist. Eine Vollladung dauert etwa sechs Stunden und hält bei Betrieb ebenfalls sechs Stunden. Sie können das Radio verwenden, während der Akku geladen wird.

Hinweis: Die Akkulaufzeit hängt von der Verwendung des Geräts ab.

Produktzentrale

Hier erhalten Sie weitere Informationen und haben Zugriff auf den Online-Kundendienst für Ihr Produkt. Nehmen Sie sich einen Augenblick Zeit und besuchen Sie die Produktzentrale, um mehr über Ihre neues UE Smart Radio zu erfahren.

Durchsuchen Sie Online-Artikel zur Unterstützung beim Einrichten, für Tipps zur Nutzung und für Informationen zu weiteren Funktionen.

In unseren Community-Foren können Sie mit anderen Benutzern Kontakt aufnehmen und sich Tipps holen, Fragen stellen und Ihre Problemlösungen mit anderen teilen.

In der Produktzentrale finden Sie ein umfangreiches Informationsangebot:

- Tutorials
- Fehlerbehebung
- Support-Community
- Software-Downloads
- Online-Bedienungsanleitungen
- Garantieinformationen
- Ersatzteile (falls verfügbar)

Besuchen Sie www.logitech.com/support/UESmartradio



UE Smart Radio Controller-App

Zur Verwendung des Produkts

iOS/Android®

Steuern Sie das Radio mit Ihrem Mobilgerät:

1. Laden Sie die UE Smart Radio Controller-App aus dem Apple® App Store oder von Google Play™ herunter.
2. Greifen Sie über Ihr Smartphone oder Ihren Tablet-PC auf die Bedienelemente Ihres Radios zu.

Musikdienste

Besuchen Sie www.UEsmarradio.com oder verwenden Sie die Mobile-App, um zusätzliche Musikdienste auszuprobieren, die für Ihr Radio verfügbar sind.

Persönliche Musiksammlung

Um Musik von Ihrem Computer abzuspielen, laden Sie die UE Music Library-Software von www.UEsmarradio.com herunter und installieren Sie sie. Wählen Sie dann auf Ihrem Radio „Eigene Musik“, um nach Titeln zu suchen und sie abzuspielen.

Fehlerbehebung

Das Radio stellt keine Verbindung mit meinem kabellosen Netzwerk her.

- Sie benötigen den Namen (SSID) und das Kennwort (Schlüssel) des kabellosen Netzwerks. Falls Sie Hilfe brauchen, lesen Sie die Bedienungsanleitung Ihres Routers oder kontaktieren Sie den Hersteller des Routers oder Ihren Internetanbieter.
- Vergewissern Sie sich, dass sich das Radio in Reichweite Ihres kabellosen Netzwerks befindet.
- Probieren Sie ein anderes Gerät aus, das bereits mit Ihrem kabellosen Netzwerk verbunden ist, um sicherzugehen, dass Ihr Netzwerk und Ihre Internetverbindung korrekt funktionieren.
- Starten Sie den Router neu: Trennen Sie den Router vom Stromnetz, warten Sie 30 Sekunden und verbinden Sie ihn dann erneut. Schlagen Sie in der Dokumentation Ihres Routers nach oder kontaktieren Sie den Hersteller, um weitere Unterstützung zu erhalten.

Weitere Informationen zu kabellosen Netzwerken finden Sie unter www.logitech.com/support/UESmartradio.

Es wird keine Musik abgespielt

- Prüfen Sie die Lautstärke.
- Versuchen Sie, einen anderen Song abzuspielen, oder testen Sie einen anderen Internetradiosender.
- Wenn Sie DRM-kodierte iTunes®-Dateien abspielen, aktualisieren Sie auf ein DRM-freies Format. Weitere Informationen finden Sie unter www.apple.com/itunes. Informationen zu anderen Arten von DRM finden Sie unter www.logitech.com/support/UESmartradio.
- Wenn Ihre Musik stottert oder plötzlich anhält, prüfen Sie die Netzwerkverbindung.
- Wenn Sie Musik von einem Computer abspielen, sehen Sie nach, ob auf dem Bildschirm eine Firewall-Warnung angezeigt wird. Möglicherweise müssen Sie Änderungen an Ihren Firewall-Einstellungen vornehmen. Hilfe erhalten Sie hier: www.logitech.com/support/UESmartradio.

Neustart des Radios

Drücken und halten Sie den Ein-/Ausschalter, um das Radio auszuschalten, und drücken Sie die Taste dann erneut, um es wieder einzuschalten.

Wiederherstellen der Standardeinstellungen

Falls Sie Probleme bei der Einrichtung haben, können Sie als letzte Option die Standardeinstellungen wiederherstellen.

Nur bei Problemen mit der Einrichtung:

- Schalten Sie das Radio aus. Schalten Sie es wieder ein und drücken Sie die Taste „+“ so lange, bis auf dem Display eine Meldung zum Wiederherstellen der Standardeinstellungen angezeigt wird.

- Alternativ können Sie auch mit dem Regler im Hauptmenü zu „Einstellungen > Erweitert > Standardeinstellungen > Weiter“ navigieren. Das Logitech UE-Logo wird angezeigt, gefolgt von einer Meldung zum Wiederherstellen der Standardeinstellungen.

Warnung: Bei der Wiederherstellung der Standardeinstellungen werden alle Einrichtungsinformationen gelöscht.

Ihre Meinung ist gefragt.

Bitte nehmen Sie sich etwas Zeit, um einige Fragen zu beantworten.
Vielen Dank, dass Sie sich für unser Produkt entschieden haben.

www.logitech.com/ithink

Akkuentorgung

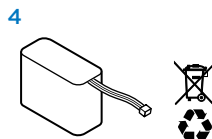
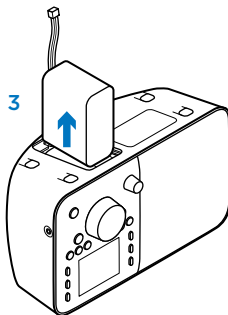
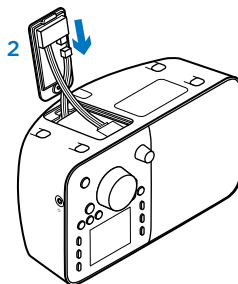
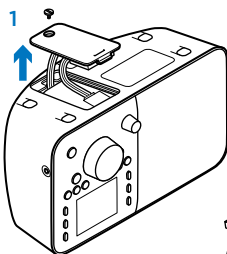

Entladen Sie den Akku vollständig und entnehmen Sie ihn auf folgende Weise:

1. Entfernen Sie den Akkufachdeckel mithilfe eines Schlitzschraubendrehers.
2. Entfernen Sie das Akkukabel.

3. Entnehmen Sie den Akku.
4. Entsorgen Sie den Akku entsprechend den in Ihrer Region gültigen Bestimmungen.

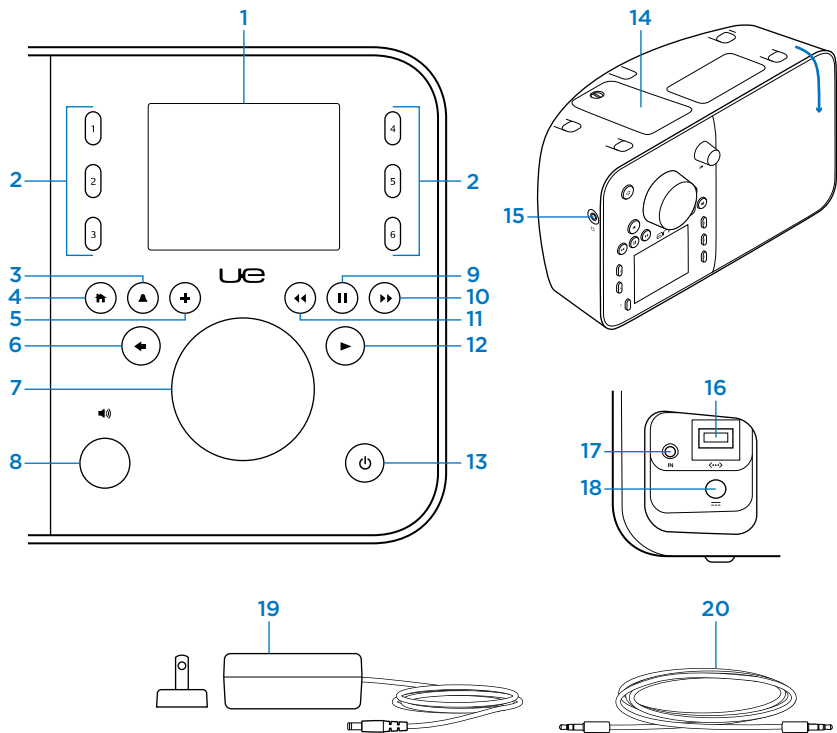

Présentation du produit

1. Ecran
2. Boutons de préréglage
3. Alarme
4. Accueil
5. Plus
6. Précédent
7. Bouton-poussoir
8. Volume (appuyer pour couper le son)
9. Pause/Arrêt
10. Suivant
11. Retour rapide
12. Lecture
13. Power
14. Compartiment des piles
15. Prise casque
16. Port Ethernet
17. Prise audio 3,5 mm
18. Port d'alimentation
19. Adaptateur avec prise amovible
20. Câble audio de 3,5 mm

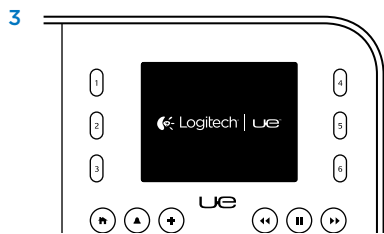
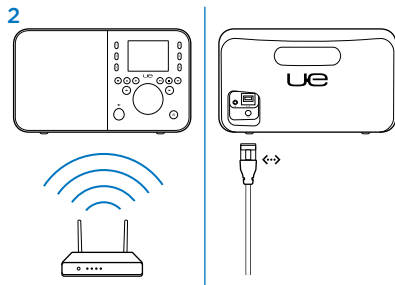
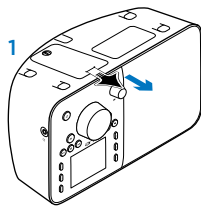

Installation du produit

Avant de commencer, vous devez disposer des éléments suivants:

- Connexion Internet haut débit
- Nom et mot de passe de votre réseau sans fil, ou connexion Ethernet.

Pour commencer:

1. Retirez la languette de protection des piles.
2. Réseau:
 - Si vous utilisez un réseau sans fil, assurez-vous que le dispositif se trouve dans le rayon de portée de votre réseau.
 - Si vous utilisez une connexion Ethernet, branchez un câble Ethernet sur le port Ethernet.
3. Attendez que le logo Logitech UE et l'écran de choix de la langue s'affichent, puis suivez les instructions:
 - Tournez le bouton-poussoir pour vous déplacer dans un menu.
 - Appuyez dessus pour effectuer une sélection.

Remarque: si l'écran est vide, la radio n'est peut-être pas alimentée. Reportez-vous à la section Charge de la batterie.

Charge de la batterie

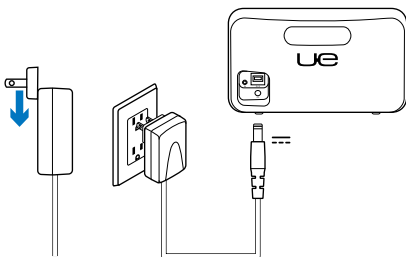

La batterie se charge lorsque la radio est reliée à l'alimentation secteur. Une charge complète prend environ 6 heures et offre jusqu'à 6 heures d'autonomie. Vous pouvez utiliser votre radio lors de la recharge.

Remarque: la longévité de la batterie varie en fonction de son utilisation.

Pages Produits

Des informations et une assistance supplémentaires sont disponibles en ligne pour votre produit. Prenez le temps de visiter les pages Produits pour en savoir plus sur votre nouvelle radio UE Smart. Parcourez les articles en ligne pour obtenir de l'aide en matière de configuration, des conseils d'utilisation ou des informations sur les fonctions supplémentaires.

Connectez-vous avec d'autres utilisateurs sur nos forums communautaires pour demander des conseils, poser des questions et partager des solutions.

Dans les pages Produits, vous trouverez un large éventail de contenu:

- Didacticiels
- Dépannage
- Communauté d'entraide
- Logiciels à télécharger
- Documentation en ligne
- Informations sur la garantie
- Pièces de rechange (si disponibles)

Accédez à la page www.logitech.com/support/UESmartradio

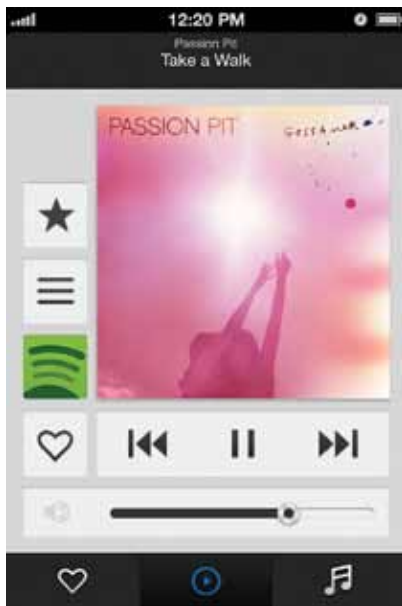

Application UE Smart Radio Controller

Utilisation du produit

iOS/Android®

Contrôlez la radio à partir de votre dispositif mobile:

1. Téléchargez l'application UE Smart Radio Controller depuis l'App Store d'Apple® ou Google Play™ et installez-la.
2. Accédez à distance aux commandes de la radio et à bien d'autres fonctions depuis votre smartphone ou tablette.

Services musicaux

Rendez-vous sur le site www.UEsmartradio.com ou utilisez l'application mobile pour explorer les autres services musicaux disponibles depuis votre radio.

Bibliothèque musicale personnelle

Pour lire de la musique stockée sur votre ordinateur, téléchargez le logiciel UE Music Library sur le site www.UEsmartradio.com et installez-le. Ensuite, sélectionnez l'option Ma musique sur votre radio pour rechercher et lire un morceau.

Dépannage

La radio ne parvient pas à se connecter à mon réseau sans fil

- Vous devez disposer du nom (SSID) et du mot de passe (clé) de votre réseau sans fil. Consultez la documentation de votre routeur ou contactez le fabricant ou votre fournisseur de services Internet si vous avez besoin d'assistance.
- Assurez-vous que la radio se trouve dans le rayon de communication de votre réseau sans fil.
- Utilisez un autre dispositif déjà connecté à votre réseau sans fil pour vous assurer que le réseau et la connexion Internet fonctionnent correctement.
- Redémarrez le routeur: débranchez votre routeur, attendez 30 secondes, puis rebranchez-le. Consultez la documentation de votre routeur ou contactez le fabricant si vous avez besoin d'assistance.

Pour toute aide supplémentaire concernant le réseau, rendez-vous sur www.logitech.com/support/UESmartradio.

La radio ne produit aucun son

- Contrôlez le niveau du volume.
- Essayez de lire une chanson différente ou de changer de station de radio.
- Si vous lisez des fichiers iTunes® protégés par droits numériques (DRM), passez au format sans DRM. Pour plus d'informations, rendez-vous sur le site www.apple.com/itunes. Pour plus d'informations sur les autres types de DRM, rendez-vous sur le site www.logitech.com/support/UESmartradio.
- Si le son est saccadé ou s'interrompt de façon inattendue, vérifiez votre connexion réseau.
- Si vous lisez de la musique depuis un ordinateur, vérifiez si des avertissements de pare-feu s'affichent sur l'écran de l'ordinateur. Vous devrez éventuellement modifier les paramètres de votre pare-feu. Pour obtenir de l'aide, consultez la page www.logitech.com/support/UESmartradio.

Redémarrage de la radio

Maintenez le bouton Marche/Arrêt enfoncé pour mettre la radio hors tension, puis appuyez de nouveau sur ce bouton pour la rallumer.

Restauration des paramètres par défaut

Si vous avez des difficultés à configurer le dispositif, en dernier recours, vous pouvez rétablir ses paramètres par défaut. N'effectuez cette opération que si la configuration a échoué.

- Mettez la radio hors tension. Rallumez-la et maintenez immédiatement le bouton Plus enfoncé jusqu'à ce qu'un message de réinitialisation des réglages d'usine s'affiche.

- Vous pouvez également utiliser le bouton-poussoir pour sélectionner Menu > Réglages > Avancé > Réinitialisation réglages d'usine > Continuer. Le logo Logitech UE s'affiche, suivi du message de réinitialisation des réglages d'usine.

Avertissement: la restauration des réglages d'usine effacera toutes les données de configuration.

Qu'en pensez-vous?

Veillez prendre quelques minutes pour nous faire part de vos commentaires.
Nous vous remercions d'avoir acheté notre produit.

www.logitech.com/ithink

Recyclage de la batterie à la fin du cycle de vie du produit

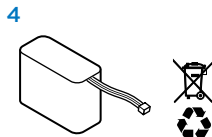
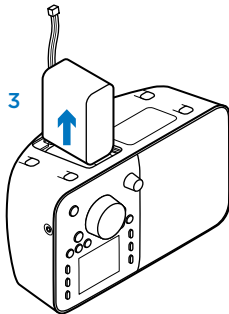
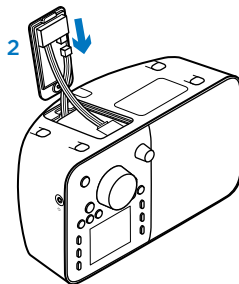
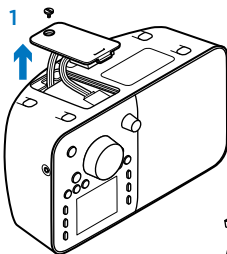

Déchargez complètement la batterie, puis retirez-la comme suit:

1. Retirez le couvercle du compartiment des piles à l'aide d'un tournevis plat.
2. Détachez le câble de la batterie.

3. Retirez la batterie.
4. Mettez la batterie au rebut conformément aux directives locales.

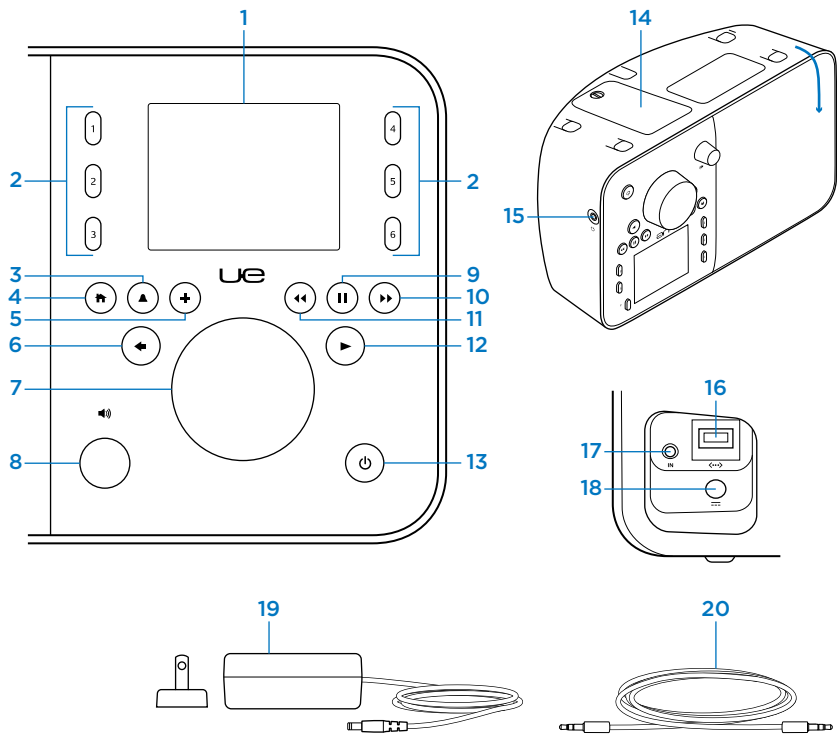

Panoramica del prodotto

1. Display
2. Pulsanti preimpostati
3. Sveglia
4. Pagina principale
5. Per saperne di più
6. Indietro
7. Manopola pulsante
8. Volume (premere per disattivare)
9. Pausa/Stop
10. Avanti
11. Riavvolgimento
12. Riproduzione
13. Accensione
14. Vano batterie
15. Presa per cuffie
16. Porta Ethernet
17. Connettore audio da 3,5 mm
18. Porta di alimentazione
19. Alimentatore con connettore rimovibile
20. Cavo audio da 3,5 mm

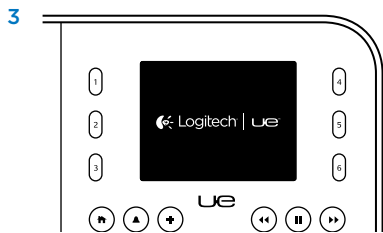
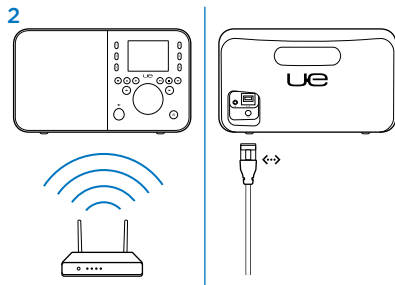
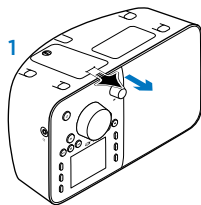

Installazione del prodotto

Prima di cominciare, verificare di disporre di quanto segue:

- Connessione Internet a banda larga
- Nome e password per la rete wireless (se in uso) o connessione Ethernet

Per iniziare:

1. Tirare la linguetta della batteria.

2. Rete:

- Se si utilizza la connessione wireless, verificare di trovarsi entro il raggio di copertura.
- Se si utilizza Ethernet, collegare un cavo Ethernet alla porta Ethernet.

3. Attendere che venga visualizzato il logo Logitech UE e la schermata per la selezione della lingua, quindi seguire le istruzioni:

- Ruotare la manopola pulsante per spostarsi all'interno dei menu.
- Premere la manopola per effettuare una selezione.

Nota: se il display è inattivo, la batteria della radio potrebbe essere esaurita. Consultare la sezione "Carica della batteria".

Carica della batteria

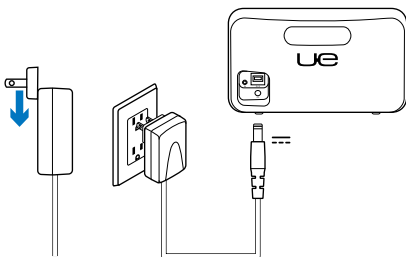

La batteria si ricarica quando la radio è collegata all'alimentazione CA. Una carica completa richiede circa 6 ore e garantisce fino a 6 ore di riproduzione. È possibile utilizzare la radio mentre è in carica.

Nota: la durata della batteria varia in base all'utilizzo.

Sezione Prodotti di punta

Online sono disponibili ulteriori informazioni e il supporto per il prodotto. Per ulteriori informazioni sulla nuova UE Smart Radio acquistata, visitare la pagina dei prodotti di punta.

Per la guida alla configurazione, consigli sull'utilizzo o informazioni su funzionalità aggiuntive, consultare gli articoli online.

Per consigli, domande e soluzioni, è inoltre possibile connettersi con altri utenti tramite i forum della community Logitech.

Nella sezione Prodotti di punta, è disponibile un'ampia selezione di contenuti:

- Esercitazioni
- Risoluzione dei problemi
- Community di supporto
- Download del software
- Documentazione online
- Informazioni sulla garanzia
- Parti di ricambio (se disponibili)

Visitare la pagina www.logitech.com/support/UESmartradio



App UE Smart Radio Controller

Utilizzo del prodotto

iOS/Android®

Controllo della radio dal dispositivo mobile:

1. Scaricare e installare l'app UE Smart Radio Controller dall'App Store di Apple® o da Google Play™.
2. Accedere ai controlli della radio a distanza e a molte altre funzioni dallo smartphone o dal tablet.

Servizi musicali

Accedere a www.UEsmartradio.com o utilizzare l'applicazione mobile per esplorare gli ulteriori servizi musicali disponibili per la nuova radio.

Libreria musicale personale

Per riprodurre musica dal computer, scaricare e installare il software della libreria musicale UE da www.UEsmartradio.com. Selezionare quindi l'opzione La mia musica sulla radio per individuare e riprodurre una traccia.

Risoluzione dei problemi

Non è possibile collegare la radio alla rete wireless

- È necessario disporre del nome della rete wireless (SSID) e della password (chiave). Per assistenza, consultare la documentazione del router o contattare il produttore o il provider di servizi Internet.
- Verificare che la radio si trovi entro il raggio di copertura della rete wireless.
- Provare a utilizzare un altro dispositivo già collegato alla rete wireless per assicurarsi che la rete e Internet funzionino correttamente.
- Riavviare il router: scollegare il router, attendere 30 secondi, quindi ricollegarlo. Per ulteriore assistenza, fare riferimento alla documentazione del router o contattare il produttore.

Per ulteriore assistenza sulla rete wireless, accedere a www.logitech.com/support/UESmartradio.

Non viene riprodotta musica

- Controllare il volume.
- Provare a riprodurre un diverso brano o un'altra stazione radio.
- Se si stanno riproducendo file di iTunes® codificati tramite sistema di gestione dei diritti digitali (Digital Rights Management), eseguire l'upgrade al formato libero da questa codifica. Per ulteriori informazioni, accedere a www.apple.com/itunes. Per informazioni su altri tipi di gestione dei diritti digitali, fare riferimento a www.logitech.com/support/UESmartradio.
- Se la riproduzione di musica viene interrotta bruscamente, controllare la connessione di rete.
- Se si riproduce musica dal computer, controllare gli avvisi firewall sul monitor del computer. Può essere necessario apportare modifiche alle impostazioni del firewall. Per assistenza, visitare la pagina www.logitech.com/support/UESmartradio.

Riavvio della radio

Tenere premuto il pulsante di alimentazione per spegnere la radio, quindi premerlo di nuovo per riaccenderla.

Ripristino delle impostazioni predefinite

In caso di problemi durante la configurazione, provare a ripristinare le impostazioni predefinite come ultimo tentativo di risoluzione. Non effettuare questo passaggio se l'installazione è stata eseguita correttamente:

- Spegnere la radio, quindi riaccenderla e premere rapidamente il pulsante “+” finché sul display non viene visualizzato un messaggio di ripristino delle impostazioni di fabbrica.

- In alternativa, andare a Home > Impostazioni > Avanzate > Ripristino impostazioni fabbrica > Continua. Viene visualizzato il logo Logitech UE, seguito dal messaggio di ripristino delle impostazioni di fabbrica.

Avviso: la reimpostazione delle impostazioni predefinite annulla tutti i dati di configurazione.

Cosa ne pensi?

Dedicaci qualche minuto del tuo tempo e inviaci un commento.
Grazie per avere acquistato questo prodotto.

www.logitech.com/ithink

Smaltimento della batteria al termine del ciclo di vita del prodotto

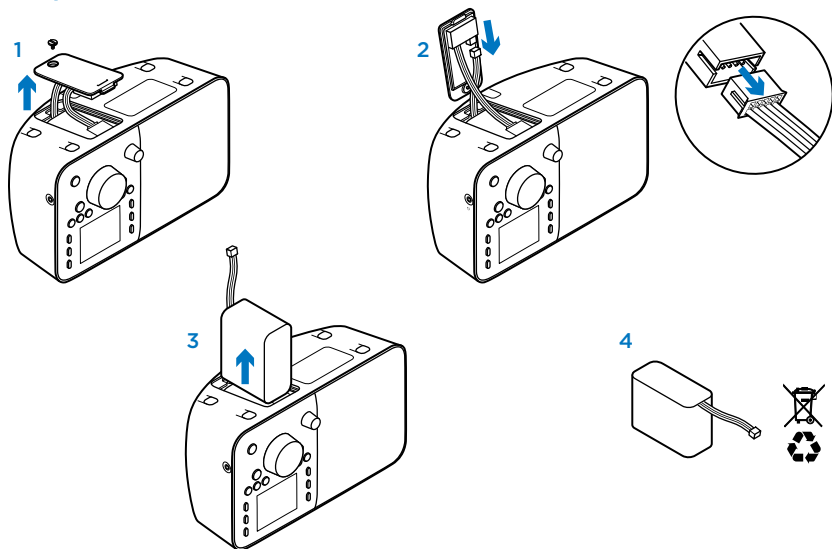

Consumare la batteria fino in fondo, quindi rimuoverla nel modo seguente:

1. Rimuovere il coperchio del vano della batteria utilizzando un cacciavite a punta piatta.
2. Scollegare il cavo della batteria.

3. Rimuovere la batteria.
4. Smaltire la batteria e il prodotto secondo le normative locali vigenti in materia.

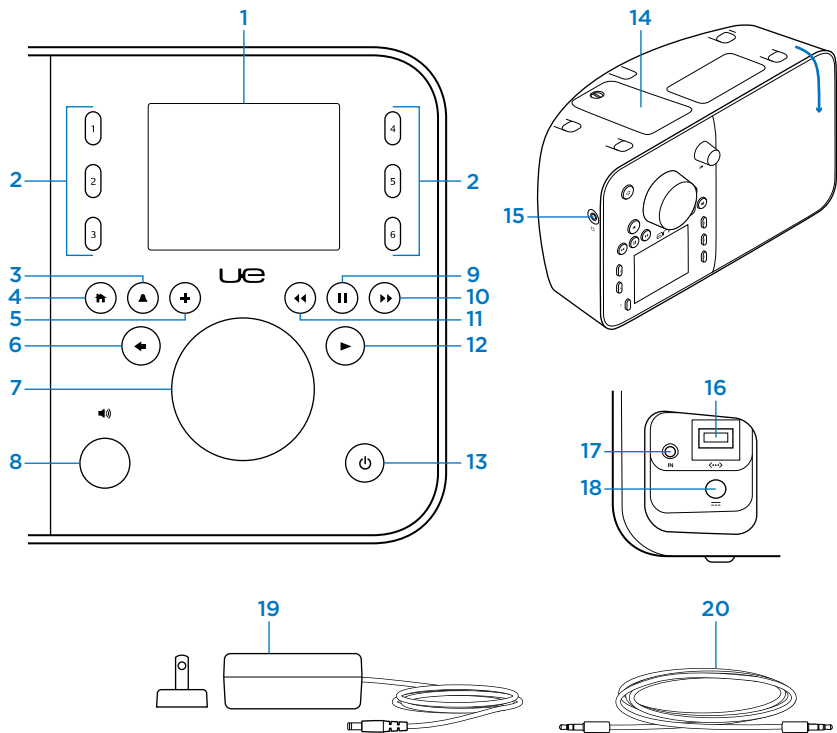

Componentes del producto

1. Pantalla
2. Botones de memoria
3. Alarma
4. Inicio
5. Más
6. Retroceso
7. Pulsador giratorio
8. Volumen (pulsar para silenciar)
9. Pausa/Detención
10. Avance
11. Rebobinado
12. Reproducir
13. Encendido
14. Compartimento de la batería
15. Toma de auriculares
16. Puerto Ethernet
17. Toma de audio de 3,5 mm
18. Puerto de alimentación
19. Adaptador de alimentación con clavija extraíble
20. Cable de audio de 3,5 mm

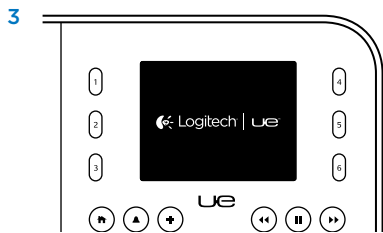
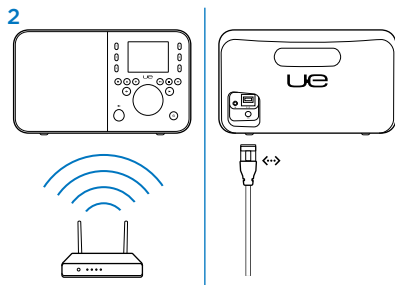
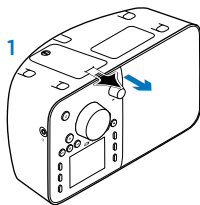

Configuración del producto

Antes de empezar, necesitará:

- Conexión a Internet por banda ancha
- El nombre y la contraseña de la red inalámbrica (si usa una) o una conexión Ethernet

Para empezar:

1. Tire de la lengüeta de la batería.

2. Red:

- Si usa una red inalámbrica, asegúrese de estar dentro de su radio de acción.
- Si usa Ethernet, conecte un cable Ethernet al puerto Ethernet.

3. Espere la aparición del logotipo de Logitech UE y de la pantalla de idioma.

A continuación, siga las instrucciones:

- Gire el pulsador giratorio para navegar por los menús.
- Pulse el pulsador giratorio para realizar una selección.

Nota: si la pantalla está en blanco, es posible que la batería de la radio no tenga carga. Vaya a "Carga de la batería".

Cargue la batería

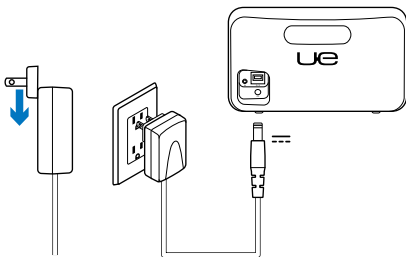

La batería se carga cuando la radio está conectada a una toma de CA. Un proceso de carga completa tarda alrededor de seis horas y proporciona hasta seis horas de reproducción. Puede usar la radio mientras se carga.

Nota: la duración de la batería depende del uso.

Visita a Central de productos

Encontrará más información y asistencia en línea para su producto. Dedique un momento a visitar Central de productos para averiguar más sobre su nueva UE Smart Radio.

Lea artículos en línea y encuentre información y ayuda sobre configuración, consejos de uso y funciones adicionales.

Póngase en contacto con otros usuarios en nuestros Foros de comunidad para obtener consejos, realizar preguntas y compartir soluciones.

En Central de productos, encontrará una amplia selección de contenido:

- Ejercicios de aprendizaje
- Resolución de problemas
- Comunidad de asistencia
- Descargas de software
- Documentación en línea
- Información de garantía
- Piezas de repuesto
(cuando estén disponibles)

Vaya a www.logitech.com/support/UESmartradio



Aplicación UE Smart Radio Controller

Utilización del producto

iOS/Android®

Controle la radio desde desde su dispositivo móvil:

1. Descargue e instale la aplicación UE Smart Radio Controller desde la tienda de Apps de Apple® o desde Google Play™.
2. Acceda remotamente a los controles de la radio y a mucho más desde su smartphone o tablet.

Servicios de música

Vaya a www.UEsmartradio.com o use la aplicación móvil para explorar servicios de música adicionales disponibles para la radio.

Biblioteca de música personal

Para reproducir música desde el ordenador, descargue e instale el software UE Music Library desde www.UEsmartradio.com. A continuación, seleccione Mi música en la radio para examinar y reproducir una pista.

Resolución de problemas

La radio no se conecta a la red inalámbrica

- Necesitará tener a mano el nombre de la red inalámbrica (SSID) y la contraseña (clave). Para obtener ayuda, consulte la documentación del enrutador, o póngase en contacto con el fabricante del enrutador o con el proveedor de servicios de Internet.
- Compruebe que la radio se encuentre dentro del radio de acción de la red inalámbrica.
- Pruebe otro dispositivo que ya esté conectado a la red inalámbrica para tener la seguridad de que la red inalámbrica e Internet funcionan correctamente.
- Reinicie el enrutador: Desconecte el enrutador, espere 30 segundos y, a continuación, vuelva a conectarlo. Para obtener más ayuda, consulte la documentación del enrutador o póngase en contacto con el fabricante.

Para obtener más ayuda sobre la red, vaya a www.logitech.com/support/UEsmarradio.

La música no se reproduce

- Compruebe el volumen.
- Pruebe otra canción o una emisora de radio por Internet diferente.
- Si está reproduciendo archivos de iTunes® con codificación DRM (Digital Rights Management), actualícelos al formato sin DRM. Para obtener más información, vaya a www.apple.com/itunes. Para obtener información sobre los tipos de DRM, consulte www.logitech.com/support/UEsmarradio.
- Si la música suena entrecortada o se detiene de forma inesperada, compruebe la conexión a la red.
- Si está reproduciendo música desde el ordenador, compruebe en el monitor si aparecen advertencias de servidor de seguridad. Es posible que deba realizar cambios a la configuración del servidor de seguridad. Para obtener ayuda, vaya a www.logitech.com/support/UEsmarradio.

Reinicio de la radio

Para apagar la radio, mantenga pulsado el botón de encendido y, a continuación, vuelva a pulsar el botón de encendido para volver a encenderla.

Restauración de la configuración predeterminada

Si tiene problemas de configuración, restaure la configuración predeterminada como último recurso. Si la configuración fue correcta, no use este procedimiento:

- Apague la radio. Vuelva a encenderla y, a continuación, pulse rápidamente y mantenga pulsado el botón Más hasta que en la pantalla aparezca un mensaje de restablecimiento a los valores de fábrica.

- También puede usar el pulsador giratorio para navegar a Inicio > Configuración > Avanzada > Configuración de fábrica > Continuar. Aparece el logotipo de Logitech UE seguido de un mensaje de restablecimiento a los valores de fábrica.

Advertencia: la restauración a los valores de fábrica borrará toda la información de configuración.

¿Cuál es su opinión?

Nos gustaría conocerla, si puede dedicarnos un minuto.
Le agradecemos la adquisición de nuestro producto.

www.logitech.com/ithink

Desechar la batería al final de la vida útil del producto

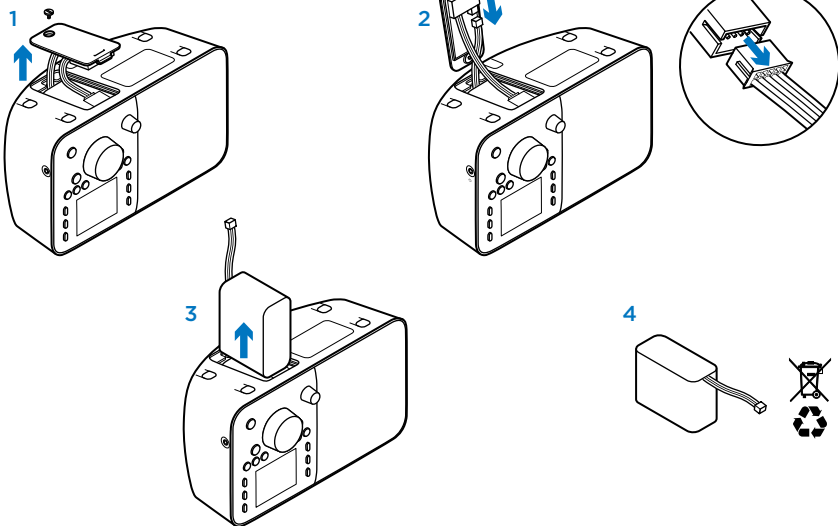

Descargue completamente la batería y retírela como se indica:

1. Retire la tapa de la batería mediante un destornillador de cabeza plana.
2. Desacople el cable de la batería.

3. Retire el paquete de baterías.
4. Deshágase de la batería y del producto teniendo en cuenta las leyes locales.

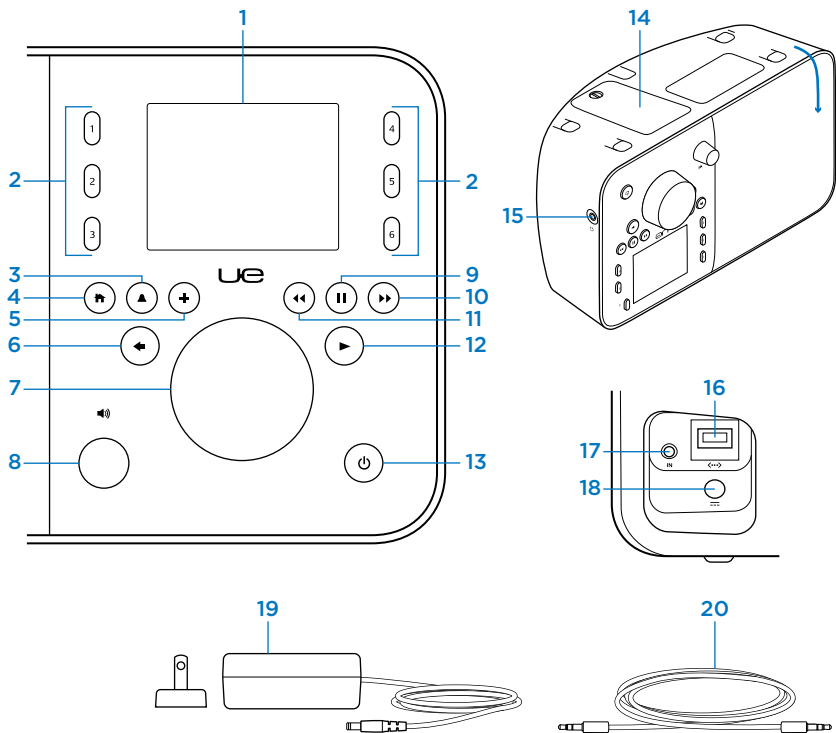

Conheça o seu produto

1. Ecrã
2. Botões de predefinições
3. Alarme
4. Início
5. Mais
6. Retroceder
7. Botão selector
8. Volume (prima para desactivar som)
9. Pausa/Parar
10. Avançar
11. Retroceder
12. Reproduzir
13. Ligar/Desligar
14. Compartimento das pilhas
15. Tomada dos auscultadores
16. Porta Ethernet
17. Toma de áudio de 3,5 mm
18. Porta de alimentação
19. Adaptador de corrente com ficha amovível
20. Cabo de áudio de 3,5 mm

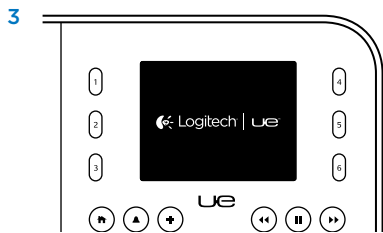
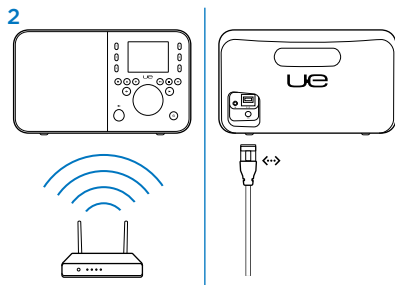
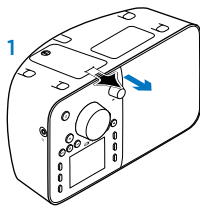

Instalar o seu produto

Antes de começar, será necessário:

- Ligação a Internet de banda larga
- O seu nome e palavra-passe da sua rede sem fios (se utilizar rede sem fios) ou uma ligação Ethernet

Para iniciar:

1. Puxe a película da pilha.

2. Rede:

- Se utilizar rede sem fios, certifique-se de que se encontra no alcance da sua rede sem fios.
- Se utilizar Ethernet, ligue um cabo de Ethernet na porta de Ethernet.

3. Aguarde pelo logótipo Logitech UE e o ecrã do idioma e, em seguida, siga as instruções:

- Prima o botão selector para navegar nos menus.
- Prima o botão selector para efectuar uma selecção.

Nota: Se o ecrã estiver em branco, a bateria do rádio pode estar sem energia. Avance para "Carregar a bateria".

Carregar a bateria

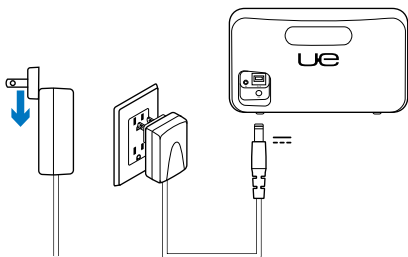

A bateria carrega quando o rádio está ligado à alimentação de CA. Um carregamento completo demora cerca de 6 horas e disponibiliza até 6 horas de reprodução. Pode utilizar o rádio durante o carregamento.

Nota: A duração da bateria varia consoante a utilização.

Visite a Central de Produtos

Existe mais informação e suporte online para o seu produto. Despenda algum tempo para visitar a Central de Produtos para obter mais informações sobre o seu novo UE Smart Radio.

Procure artigos online sobre ajuda na instalação, sugestões de utilização ou informações relativas a funcionalidades adicionais.

Entre em contacto com outros utilizadores nos nossos Fóruns da Comunidade para obter conselhos, fazer perguntas e partilhar soluções.

Na Central de Produtos, encontrará uma grande variedade de conteúdo:

- Manuais de iniciação
- Resolução de problemas
- Comunidade de apoio
- Transferências de software
- Documentação online
- Informação da garantia
- Peças sobressalentes (se disponíveis)

Aceda a www.logitech.com/support/UESmartradio

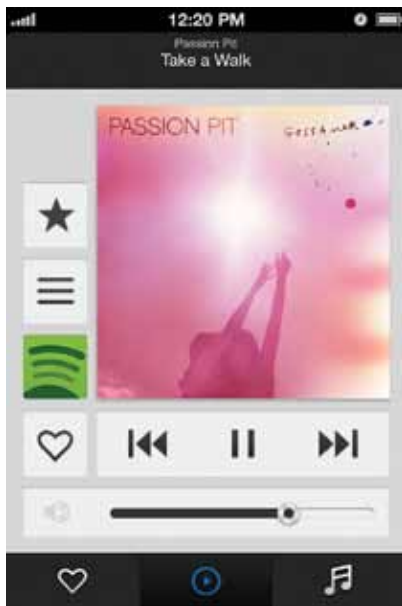

Aplicação do controlador do UE Smart Radio

Utilizar o seu produto

iOS/Android®

Controle o rádio a partir do seu dispositivo móvel:

1. Transfira e instale a aplicação UE Smart Radio Controller na App Store Apple® ou em Google Play™.
2. Aceda aos controlos do seu rádio remotamente e muito mais a partir do seu smartphone ou tablet.

Serviços de música

Aceda a www.UEsmartradio.com ou utilize a aplicação para telemóvel para explorar serviços de música adicionais disponíveis para o seu rádio.

Biblioteca de música pessoal

Para reproduzir música no seu computador, transfira e instale o software UE Music Library em www.UEsmartradio.com. Em seguida, seleccione A minha música no seu rádio para procurar e reproduzir uma faixa.

Resolução de problemas

O rádio não estabelece ligação com a minha rede sem fios

- É necessário que tenha o nome da sua rede sem fios (SSID) e palavra-passe (chave). Para obter ajuda, consulte a documentação do seu router ou contacte o fabricante do seu router ou fornecedor de serviços de Internet.
- Certifique-se de que o rádio está dentro do alcance da sua rede sem fios.
- Experimente outro dispositivo que já esteja ligado à sua rede sem fios para se certificar de que a rede e a Internet estão a funcionar correctamente.
- Reinicie o seu router: Desligue o seu router, aguarde 30 segundos e ligue-o novamente. Para obter assistência, consulte a documentação do seu router ou contacte o fabricante.

Para obter mais ajuda em redes sem fios, aceda a www.logitech.com/support/UESmartradio.

Não é possível reproduzir música

- Verifique o volume.
- Experimente outra faixa ou estação de rádio da Internet.
- Se estiver a reproduzir ficheiros do iTunes® codificados com DRM (Gestão de Direitos Digitais), actualize para o formato livre de DRM. Para obter informações, aceda a www.apple.com/itunes. Para obter informações sobre outros tipos de DRM, consulte www.logitech.com/support/UESmartradio.
- Se a sua música apresentar interrupções ou parar inesperadamente, verifique a sua ligação à rede.
- Se reproduzir música a partir de um computador, verifique se existem avisos da firewall no ecrã do seu computador. Poderá ser necessário efectuar alterações nas definições da sua firewall. Para obter ajuda, aceda a www.logitech.com/support/UESmartradio.

Reiniciar o rádio

Mantenha premido o botão Ligar/Desligar para desligar o rádio e, em seguida, prima novamente o botão Ligar/desligar para ligar.

Repor as predefinições

Se tiver problemas com a configuração, como último recurso, experimente repor as predefinições. Não utilize se a configuração foi concluída com êxito.

- Desligue o rádio. Ligue novamente e prima rapidamente e mantenha premido o botão Mais até que surja a mensagem de reposição das predefinições de fábrica no ecrã.

- Em alternativa, utilize o botão selector para navegar até Início >Definições >Avançadas >Reposição de fábrica >Continuar. Surge uma mensagem de reposição de fábrica após o logótipo Logitech UE.

Aviso: A reposição das predefinições de fábrica apagam todas as informações de configuração.

Qual a sua opinião?

Dpenda um minuto para nos dar a sua opinião.
Obrigado por adquirir o nosso produto.

www.logitech.com/ithink

Eliminação da bateria no final de vida do produto

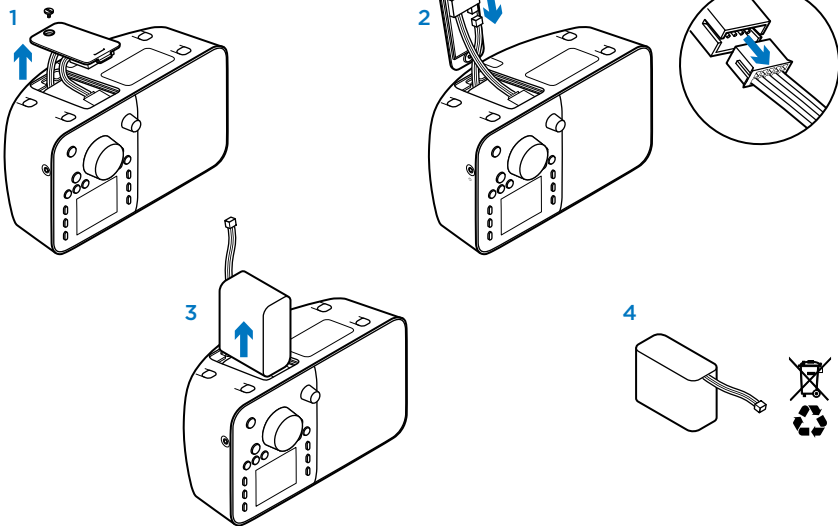

Esgote totalmente a bateria e remova-a de acordo com as instruções seguintes:

1. Retire a tampa do compartimento da bateria utilizando uma chave de fendas.
2. Desligue o cabo da bateria.

3. Retire a bateria.

4. Elimine a bateria e o produto de acordo com os regulamentos locais.

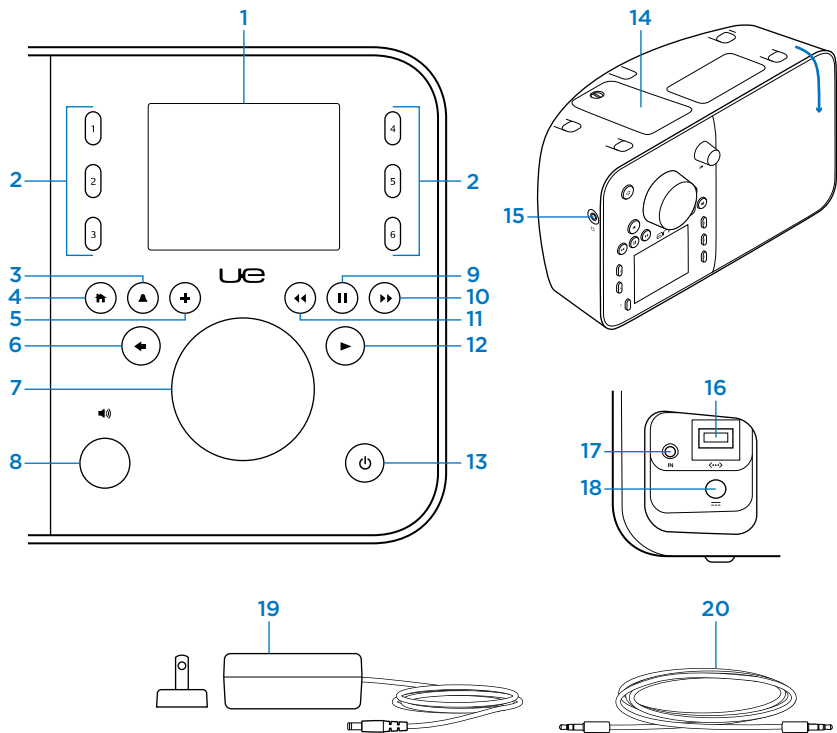

Ken uw product

1. Display
2. Voorinstellingsknoppen
3. Wekker
4. Home
5. Meer
6. Terug
7. Regelknop
8. Volume (indrukken om te dempen)
9. Pauze/stop
10. Vooruit
11. Terugspoelen
12. Afspelen
13. Power
14. Batterijhouder
15. Hoofdtelefoonaansluiting
16. Ethernetpoort
17. Geluidsaansluiting van 3,5 mm
18. Power-poort
19. Stroomadapter met verwijderbare stekker
20. Audiodraad van 3,5 millimeter

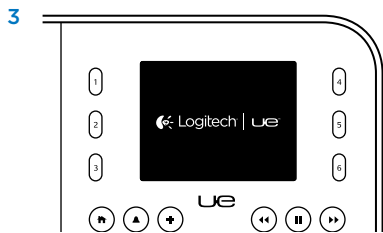
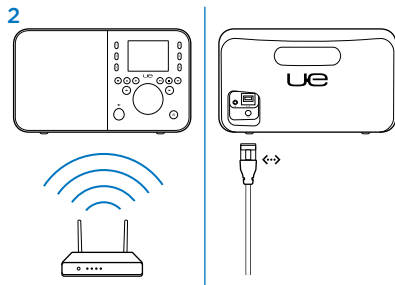
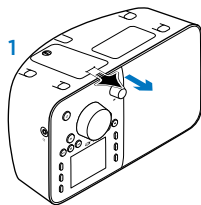

Uw product instellen

Voordat u begint, hebt u het volgende nodig:

- Breedbandinternetverbinding
- De naam en het wachtwoord van uw draadloze netwerkverbinding (als u een draadloos netwerk gebruikt) of een ethernetverbinding

Zo gaat u aan de slag:

1. Trek het batterijlipje los.
2. Netwerk:
 - Controleer het bereik van het netwerk als u een draadloze verbinding gebruikt.
 - Als u ethernet gebruikt, sluit u de ethernetdraad aan op de ethernetpoort.
3. Wacht tot het Logitech UE-logo en het taalscherm verschijnt en volg deze instructies:
 - Draai met de regelknop om door menu's te navigeren.
 - Druk de knop in om een selectie te maken.

N.B. Als het display niets weergeeft, heeft de radio mogelijk geen batterijvermogen meer. Ga naar 'De batterij opladen'.

De batterij opladen

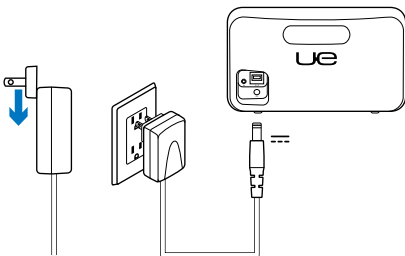

De batterij wordt opgeladen als de radio is aangesloten op een wisselstroombron. Volledig opladen duurt ongeveer 6 uur en levert tot 6 uur speeltijd. U kunt uw radio tijdens het opladen gewoon gebruiken.

N.B. Afhankelijk van het gebruik kan de levensduur van batterijen variëren.

Ga naar Product centraal

Online vindt u meer informatie over en ondersteuning voor uw product. Neem even de tijd om naar Product centraal te gaan om meer te weten te komen over uw UE Smart Radio.

Blader door onlineartikelen voor hulp bij de set-up, gebruikstips of informatie over extra functies.

Kom in contact met andere gebruikers in onze communityforums om advies te krijgen, vragen te stellen en oplossingen te delen.

Bij Product centraal vindt u een breed scala aan inhoud:

- Studielessen
- Probleemoplossing
- Ondersteuningscommunity
- Softwaredownloads
- Onlinedocumentatie
- Garantie-informatie
- Reserveonderdelen (indien beschikbaar)

Ga naar www.logitech.com/support/UESmartradio



UE Smart Radio Controller-app

Uw product gebruiken

iOS/Android®

Bedien de radio via uw mobiele apparaat:

1. Download en installeer de UE Smart Radio Controller-app via de App Store van Apple® of Google Play™.
2. Vervolgens kunt u met uw smartphone of tablet op afstand de knoppen van uw radio bedienen en meer.

Muziekservices

Ga naar www.UEsmartradio.com of gebruik de mobiele app om beschikbare muziekservices voor uw radio te vinden.

Eigen muziekcollectie

Download en installeer de UE Music Library-software op www.UEsmartradio.com om muziek af te spelen via uw computer. Selecteer vervolgens 'Mijn muziek' op uw radio om door uw muziek te bladeren en een nummer af te spelen.

Probleemoplossing

De radio maakt geen verbinding met mijn draadloze netwerk

- U hebt de naam (SSID) en het wachtwoord (sleutel) van uw draadloze netwerk nodig. Raadpleeg de documentatie van uw router voor hulp of neem contact op met de routerfabrikant of uw internetserviceprovider.
- Controleer of de radio binnen het bereik van uw draadloze netwerk valt.
- Probeer een ander apparaat dat al op uw draadloze netwerk is aangesloten om te controleren of uw netwerk en internetverbinding goed werken.
- Start uw router opnieuw op: Ontkoppel, wacht 30 seconden en sluit opnieuw aan. Raadpleeg de documentatie van uw router of neem contact op met de fabrikant voor verdere assistentie.

Ga voor meer hulp bij draadloze netwerken naar www.logitech.com/support/UESmartradio.

Muziek speelt niet af

- Controleer het volume.
- Probeer een ander nummer of ander internetradiostation.
- Speelt u iTunes®-bestanden met DRM (Digital Rights Management) af, upgrade dan naar de DRM-vrije indeling. Ga voor meer informatie naar www.apple.com/itunes. Raadpleeg www.logitech.com/support/UESmartradio voor informatie over andere soorten DRM.
- Controleer uw netwerkverbinding als uw muziek hapert of onverwachts stopt.
- Als u muziek afspeelt via een computer, controleert u de firewallwaarschuwingen op het scherm van uw computer. Mogelijk moet u wijzigingen aanbrengen in uw firewallinstellingen. Ga voor hulp naar www.logitech.com/support/UESmartradio.

De radio opnieuw starten

Houd de aan-uitknop ingedrukt om de radio uit te schakelen en druk de knop nogmaals in om de radio weer aan te zetten.

Standaardinstellingen herstellen

Als u problemen hebt met de set-up, kunt u als laatste mogelijkheid nog de standaardinstellingen herstellen. Gebruik deze optie niet als de set-up is geslaagd.

- Schakel de radio uit. Zet de radio weer aan, druk nu snel de knop Meer in en houd deze ingedrukt tot er een bericht op het display wordt weergegeven voor het herstellen van de fabrieksinstellingen.

- Of navigeer met de regelknop naar Home > Instellingen > Geavanceerd > Fabrieksinstellingen herstellen > Verdergaan. Het Logitech UE-logo verschijnt, gevolgd door een bericht over de fabrieksinstellingen.

Waarschuwing: Door het herstellen van de standaardwaarden wordt alle set-upinformatie verwijderd.

Wat denkt u?

Neem even de tijd om ons uw mening te geven.
Hartelijk dank voor de aanschaf van ons product.

www.logitech.com/ithink

Weggoien van batterijen aan het eind van de productlevensduur

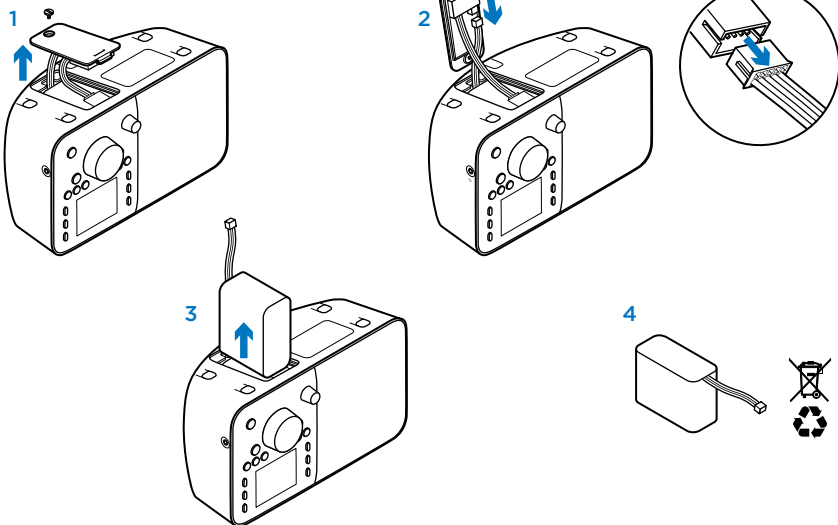

Laat de batterij helemaal leeglopen en verwijder deze als volgt:

1. Verwijder het batterijklepje met een platte schroevendraaier.
2. Maak de batterijdraad los.

3. Verwijder het batterijpakket.
4. Gooi de batterij en het product volgens plaatselijke wetten weg.

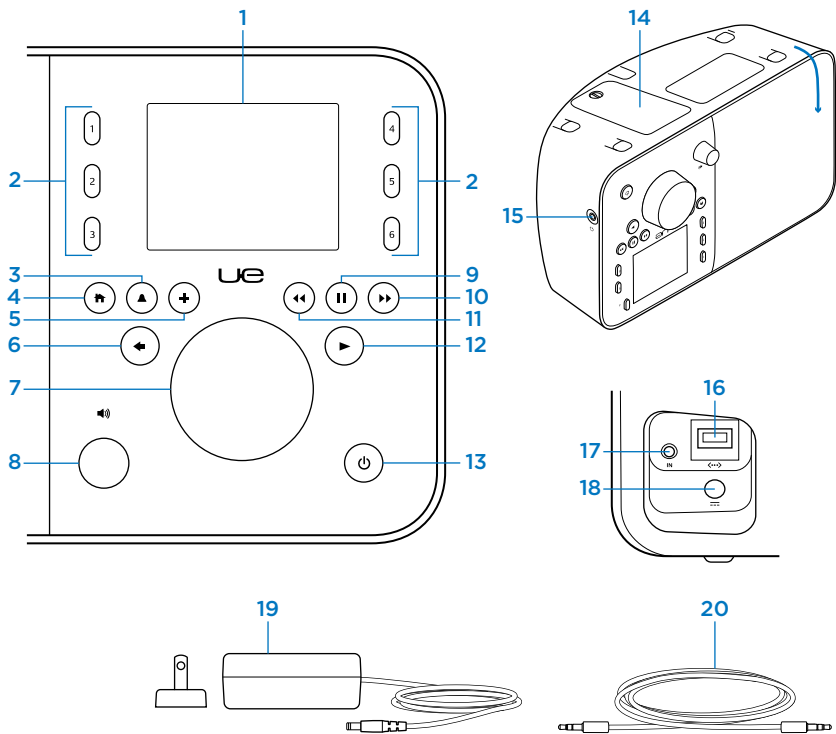

Produktöversikt

1. Display
2. Förvalsknappar
3. Alarm
4. Start sida
5. Mer
6. Bakåt
7. Vrid- och tryckratt
8. Volym (tryck för att stänga av ljudet)
9. Paus/stopp
10. Framåt
11. Spola tillbaka
12. Spela
13. Power
14. Batterifack
15. Uttag för hörlurar
16. Ethernet-port
17. 3,5 mm-ljuduttag
18. Nätuttag
19. Adapter med kontaktomvandlare
20. 3,5 mm audiokabel

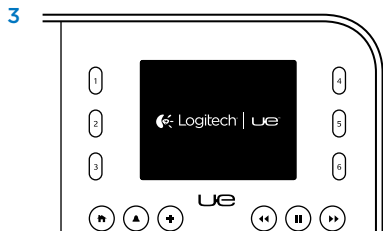
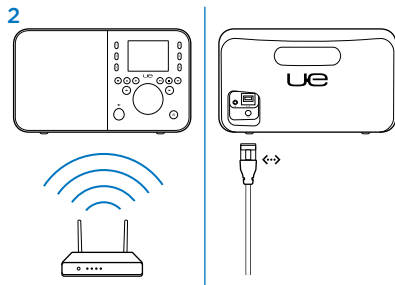
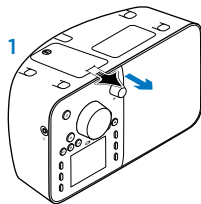

Konfigurera produkten

Innan du kan sätta igång måste du ha:

- Bredbandsuppkoppling mot Internet
- Namn och lösenord för det trådlösa nätverket (och sådant används) eller en Ethernet-anslutning

För att komma igång:

1. Dra ut batteriets skyddsflik.
2. Nätverk:
 - Se till att du befinner dig i en trådlös zon och du använder trådlös uppkoppling.
 - Om du använder Ethernet ansluter du en Ethernet-kabel till Ethernet-porten.
3. Vänta tills skärmen med Logitech UE logotyp och språk visas och följ därefter instruktionerna:
 - Vrid på tryckknappen för att navigera i menyerna.
 - Tryck på knappen för att göra ett val.

Obs: Om skärmen är tom kan batteriet vara slut i batteriet. Gå till "Ladda batteriet."

Ladda batteriet

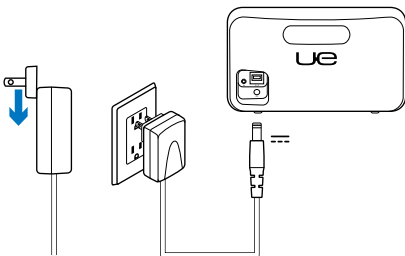

Batteriet laddas när radion är ansluten till ett vägguttag. Laddningen tar cirka 6 timmar och ett fulladdat batteri räcker i upp till 6 timmars spelning. Du kan använda radion under laddningen.

Obs: Batteriets livslängd beror på användningen.

Besök produktcentralen

Det finns mer produktinformation och support på Internet.

Besök produktcentralen om du vill ha mer information om din nya UE Smart Radio

I artiklarna på Internet finns konfigurationshjälp, användartips och information om ytterligare funktioner.

Få kontakt med andra användare i våra användarforum och få råd, ställ frågor och dela lösningar.

I produktcentralen finns massor av information:

- Självstudier
- Felsökning
- Supportgemenskap
- Nedladdningsbar programvara
- Elektronisk dokumentation
- Garantiinformation
- Reservdelar (om tillgängliga)

Gå till www.logitech.com/support/UESmartradio



UE Smart Radio Controller app

Använda produkten

iOS/Android®

Styra radion från mobilenheten:

1. Ladda ner och installera UE Smart Radio Controller app från Apple® app store eller Google Play™.
2. Kom åt radions kontroller på distans och mer från din smartphone eller pekplatta

Musiktjänster

Gå till www.UEsmartradio.com eller använd mobilens app för att hitta det musikutbud som finns för din radio.

Personligt musikbibliotek

För att spela upp musik från din dator laddar du ner och installerar programmet UE Music Library software från www.UEsmartradio.com. Välj sedan My Music på din radio för att bläddra och spela upp ett spår.

Felsökning

Radion ansluter inte till mitt trådlösa nätverk

- Du måste veta namnet på ditt trådlösa nätverk (SSID) och lösenordet. Behöver du hjälp tittar du i routerns dokumentation eller kontaktar routertillverkaren eller leverantören av Internettjänsten
- Kontrollera att radion är placerad inom räckvidden för det trådlösa nätverket.
- Försök med en annan enhet som redan är ansluten till ditt trådlösa nätverk för att säkerställa att nätverket och Internetanslutningen fungerar.
- Starta om din router: Koppla ut routern från vägguttaget, vänta 30 sekunder och koppla in den igen. Se routerns dokumentation eller kontakta tillverkaren om du behöver ytterligare hjälp.

Mer trådlös nätverkshjälp finns på www.logitech.com/support//UESmarradio.

Musiken spelar inte upp

- Kontrollera volymen.
- Testa en annan låt eller en annan Internetstation
- Om du spelar upp kodade Tunes® filer som har formatet DRM (Digital Rights Management), kan du uppgradera till det DRM-fria formatet. För mer information, gå till www.apple.com/itunes. För information om andra typer av DRM, se www.logitech.com/support//UESmarradio.
- Om din musik hackar eller upphör helt oväntat bör du kontrollera din nätverksanslutning.
- Om du spelar upp musik från datorn, kontrollera inställningarna för brandväggen på datorn. Du kan behöva göra ändringar på inställningarna för brandväggen. Mer hjälp hittar du på www.logitech.com/support//UESmarradio.

Starta om radion

Håll strömbrytarknappen intryckt så att radion stängs av och tryck sedan på den igen för att sätta på den.

Återställa standardinställningar

Om du har problem med inställningarna kan du alltid försöka återställa till standardinställningarna som en sista utväg. Använd inte om inställningen lyckades:

- Stäng av radion. Sätt på den igen och håll sedan snabbt More-knappen intryckt tills meddelandet om fabriksåterställning visas på displayen

- Alternativ kan du använda tryckknappens ratt för att navigera till Home > Settings > Advanced > Factory Reset > Continue. Först visas Logitech UE-logotypen och därefter ett meddelande om att standardinställningarna återställs.

Varning: En fabriksåterställning raderar all inställningsinformation.

Vad tycker du?

Ägna gärna en minut åt att berätta för oss.
Tack för att du valde vår produkt.

www.logitech.com/ithink

Kassering av uttjänta batterier

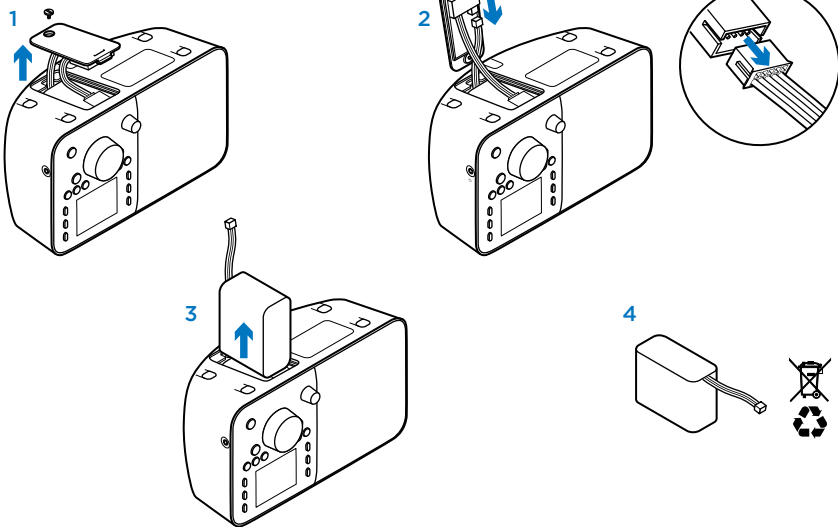

Ladda ur batteriet helt och ta sedan ur det enligt följande:

1. Använd en skruvmejsel och ta bort batteriluckan.
2. Koppla ur batterikabeln.

3. Ta bort batteriet.

4. Kassera batteriet och produkten enligt gällande lagstiftning.

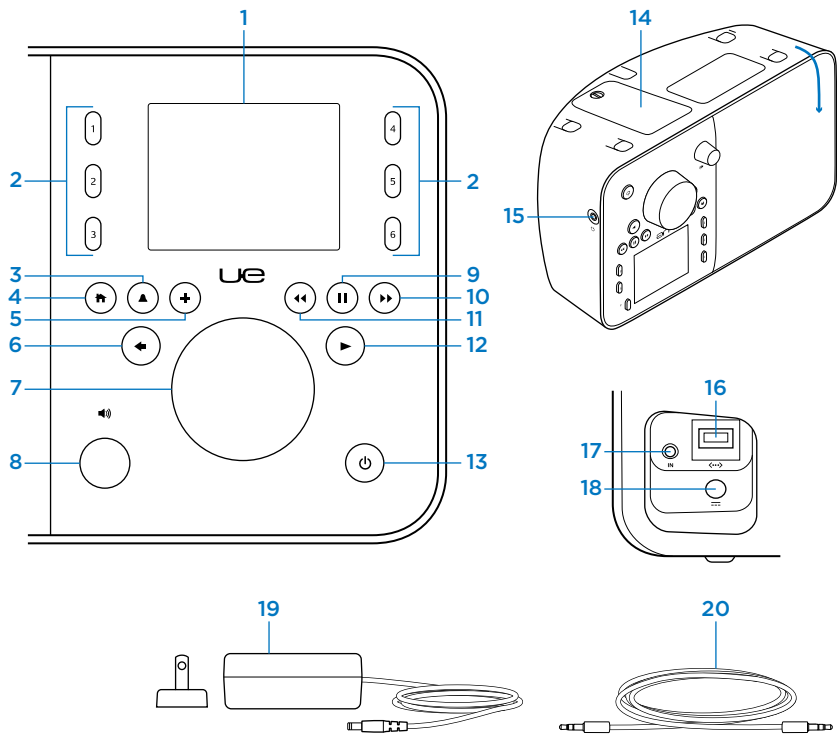

Oversigt over produktet

1. Vis
2. Programmerbare knapper
3. Vækkeur
4. Start
5. Mere
6. Spol tilbage
7. Kontrolknap
8. Lydstyrkeregulering – tryk for at slå lyden fra
9. Pause/Stop
10. Spol frem
11. Spol tilbage
12. Afspil
13. Afbryd
14. Batterihus
15. Stik til hovedtelefoner
16. Ethernet-port
17. 3,5-mm jackstik
18. Strømstik
19. Adapter til lysnettet med aftageligt stik
20. 3,5-mm lyd kabel

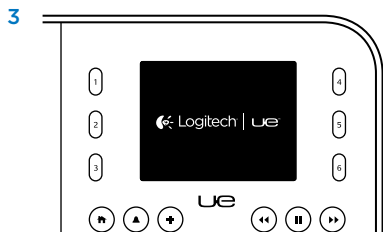
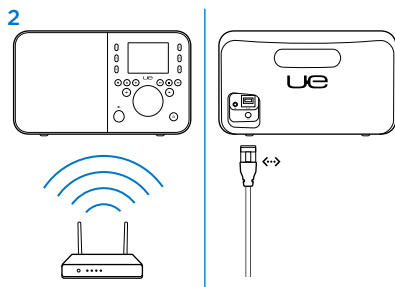
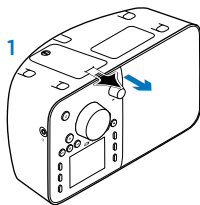

Konfiguration af dit produkt

Inden du begynder, har du brug for:

- Bredbåndsoptagning til internettet
- Navnet på dit trådløse netværk og adgangskoden (hvis du bruger trådløst netværk) eller en Ethernet-forbindelse

Sådan kommer du i gang:

1. Fjern batteristrimlen.

2. Netværk:

- Hvis du bruger en trådløs netværksforbindelse, skal du sørge for at være inden for det trådløse netværks rækkevidde.
- Hvis du bruger en Ethernet-forbindelse, skal du slutte et netværkskabel til Ethernet-porten.

3. Vent på Logitech UE-logoet og sprogskærm-billedet og følg dernæst anvisningerne:

- Drej på kontrolknappen for at gennemse menuer.
- Tryk på kontrolknappen for at vælge et menupunkt.

Bemærk: Hvis displayet er tomt, kan radioens batteri være fladt. Gå til "Oplad batteriet".

Opladning af batteriet

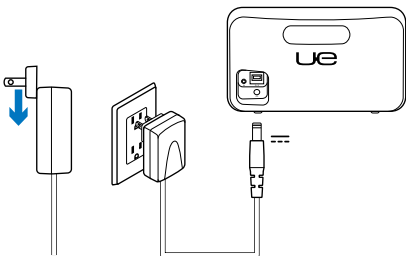

Batteriet oplades når radioen er sluttet til stikkontakten. En fuld opladning tager ca. 6 timer og holder til ca. 6 timers afspilning. Du kan bruge din radio, når den oplader.

Bemærk: Batterilevetiden varierer med brugen.

Besøg produktcentralen

Der findes flere oplysninger om samt support til dit produkt på nettet. Brug lidt tid på produktcentralen for at finde ud af mere om din nye UE Smart Radio.

Gennemse artikler på nettet om hjælp til konfiguration, nyttige råd om brug eller oplysninger om andre funktioner.

Kom i kontakt med andre brugere i brugerforaene, hvor du kan få gode råd, stille spørgsmål og dele løsninger.

I produktcentralen finder du en bred vifte af indhold:

- Selvstudier
- Problemløsning
- Supportbrugergruppe
- Download af software
- Onlinedokumentation
- Garantioplysninger
- Information om reservedele (hvis de forefindes)

Besøg www.logitech.com/support/UESmartradio



UE Smart Radio Controller-app

Brug dit produkt

iOS/Android®

Betjen radioen fra din mobilenhed:

1. Hent og installer UE Smart Radio Controller-app'en fra Apple® App Store eller Google Play™.
2. Brug radioens kontrolfunktioner og mere med din smartphone eller tablet-pc.

Musiktjenester

Besøg www.UEsmartradio.com, eller brug mobil-app'en til at udforske yderligere musiktjenester til din radio.

Personligt musikbibliotek

Hent og installer UE Music Library-softwaren fra www.UEsmartradio.com for at afspille musik fra din computer. Vælg dernæst Musik på din radio for at finde og afspille et nummer.

Problemløsning

Radioen kan ikke etablere forbindelse til det trådløse netværk

- Du skal have dit trådløse netværks navn (SSID) og adgangskoden (nøglen) ved hånden. Hvis du vil have hjælp, kan du kigge i dokumentationen til routeren eller kontakte producenten eller internetudbyderen.
- Kontroller at radioen er inden for det trådløse netværks rækkevidde.
- Prøv at bruge en anden enhed der allerede har forbindelse til det trådløse netværk, for at kontrollere, at netværket og internetforbindelsen fungerer.
- Genstart routeren: Træk strømstikket ud af routeren, vent 30 sekunder, og sæt det i igen. Hvis du har brug for yderligere hjælp, kan du læse dokumentationen til routeren, spørge forhandleren eller undersøge producentens hjemmeside.

Du kan finde mere hjælp til trådløse netværk på www.logitech.com/support/UESmarradio.

Musikken afspilles ikke

- Kontroller lydstyrken.
- Prøv at afspille et andet nummer eller skifte til en anden radiostation.
- Hvis du afspiller DRM-beskyttede (Digital Rights Management) filer fra iTunes®, skal du opgradere til det DRM-fri format. Der er flere oplysninger på www.apple.com/itunes. Du kan læse mere om andre typer DRM på www.logitech.com/support/UESmarradio.
- Hvis musikafspilningen hakker eller stopper uventet, skal du kontrollere netværksforbindelsen.
- Hvis du afspiller musik fra en computer, skal du kontrollere, om der er firewall-advarsler på din computer. Du er muligvis nødt til at ændre firewallens indstillinger. Du kan få hjælp på www.logitech.com/support/UESmarradio.

Sådan genstartes radioen

Hold tænd/sluk-knappen nede for at slukke radioen, og tryk på knappen når du vil tænde radioen igen.

Gendannelse af standardindstillingerne

Hvis du har problemer med konfigurationen, kan du som en sidste udvej prøve at gendanne standardindstillingerne. Gør ikke dette hvis konfigurationen forløb fint:

- Sluk radioen. Tænd den igen, tryk på knappen Mere med det samme og hold den nede indtil der står en meddelelse om gendannelse af fabriksindstillinger på displayet.

- Du kan også trykke på kontrolknappen for at åbne startskærbilledet og vælge Indstillinger > Avanceret > Gendan fabriksindstillinger > Fortsæt. Nu vises Logitech UE-logoet efterfulgt af en meddelelse om at fabriksindstillingerne er gendannet.

Advarsel: Gendannelse af fabriksindstillingerne sletter alle konfigurationsoplysninger.

Hvad synes du?

Vi vil bede dig bruge et par minutter på at fortælle os, hvad du synes.
Tak fordi du købte vores produkt.

www.logitech.com/ithink

Bortskaffelse af batterier, når produktet er udtjent

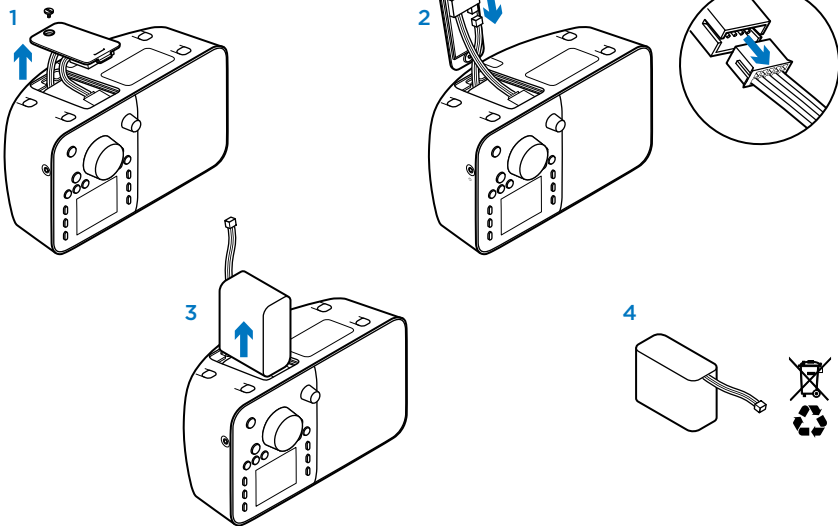

Kør batteriet fladt, og fjern det som følger:

- 1.** Fjern batteridækslet med en skruetrækker med flad kærnv.
- 2.** Træk kablet til batteriet ud.

3. Fjern batteriet.

- 4.** Skaf dig af med batteriet og produktet i henhold til danske love.

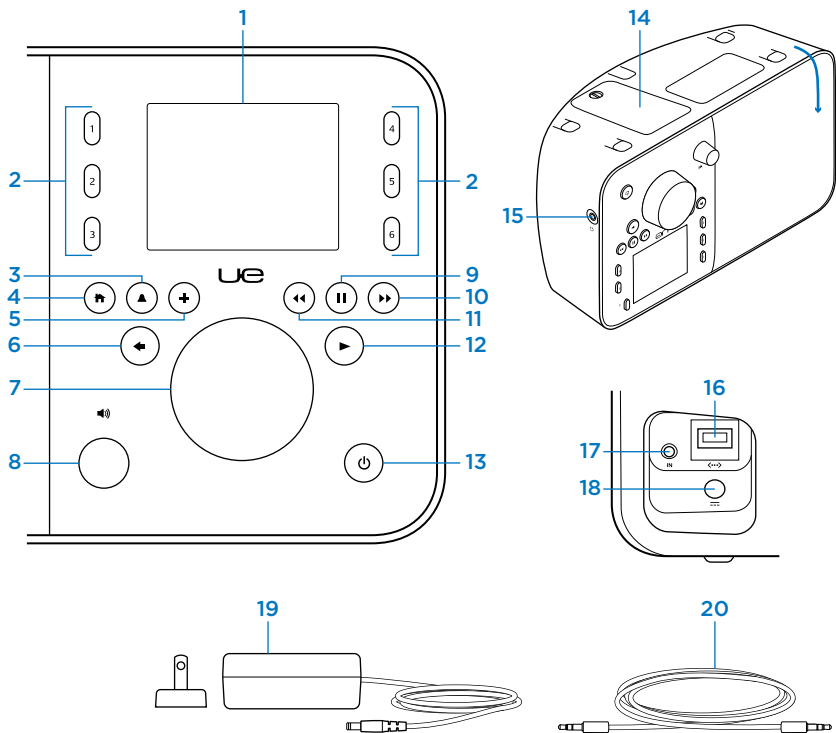

Bli kjent med produktet

1. Skjerm
2. Forhåndsinnstillingsknapper
3. Alarm
4. Hjem
5. Mer
6. Bakover
7. Funksjonsknapp
8. Volum (trykk for å slå av lyden)
9. Pause/stopp
10. Spol forover
11. Spol bakover
12. Spill av
13. Av/på-knapp
14. Batterikammer
15. Uttak til hodetelefoner
16. Ethernet-port
17. 3,5 mm-lydplugg
18. Strøminngang
19. Strømadapter med avtakbar stikkontakt
20. 3,5 mm lyd kabel

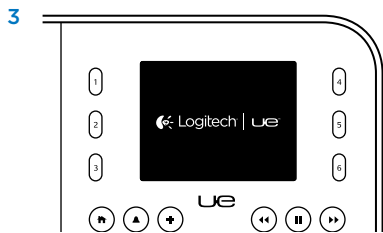
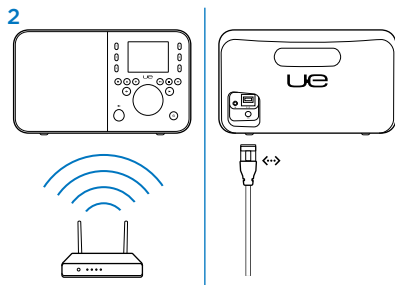
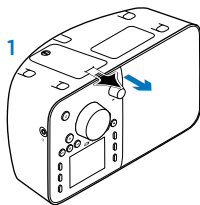

Konfigurere produktet

Før du kan starte trenger du følgende:

- Bredbåndsforbindelse til Internett
- Navnet og passordet for det trådløse nettverket (hvis du bruker et trådløst nettverk) eller en Ethernet-tilkøpling

Komme i gang:

1. Trekk ut batterifliken.

2. Nettverk:

- Hvis du bruker et trådløst nettverk, må du passe på at du er innen rekkevidde for dette nettverket.
- Hvis du bruker Ethernet, plugges du en Ethernet-ledning i Ethernet-porten.

3. Vent til du ser Logitech UE-logoen og skjermen for valg av språk, og følg deretter instruksjonene:

- Vri på funksjonsknappen for å navigere i menyene.
- Trykk på funksjonsknappen for å velge.

Merk: Hvis skjermen er svart, er det mulig at radioens batteri er utladet. Gå til Lade batteriet.

Lade batteriet

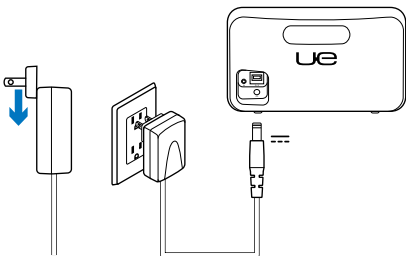

Batteriet lades når radioen er koplet til vegguttaket. Det tar rundt 6 timer å lade batteriet helt opp, noe som gir opptil 6 timers spilling. Du kan bruke radioen mens den lades.

Merk: Batteriets levetid avhenger av bruken.

Besøk produktsentralen

Du finner mer informasjon om og støtte for produktet på nett. Besøk produktsentralen for å lese mer om din nye UE Smart Radio.

Bla gjennom artikler om konfigurering, tips til bruk og informasjon om ekstrafunksjoner.

Kommuniser med andre brukere i fellesskapsforumene, og få hjelp, still spørsmål og del løsninger med andre.

Du finner et bredt utvalg materiale i produktsentralen:

- Leksjoner
- Feilsøking
- Støttefellesskap
- Programvare til nedlasting
- Nettbasert dokumentasjon
- Garantiinformasjon
- Reservedeler (hvis tilgjengelig)

Gå til www.logitech.com/support/UESmartradio



Applikasjonen UE Smart Radio Controller

Bruke produktet

iOS/Android®

Styr radioen fra mobilenheten:

1. Last ned og installer applikasjonen UE Smart Radio Controller fra Apple® App store eller Google Play™.
2. Få tilgang til radiokontrollene eksternt og mer fra smarttelefonen eller nettbrettet.

Musikktjenester

Gå til www.UEsmartradio.com eller bruk mobilapplikasjonen til å utforske andre musikktjenester som er tilgjengelige for radioen.

Musikkbiblioteket

Hvis du vil spille av musikk fra datamaskinen, må du laste ned og installere programvaren for UE Music Library fra www.UEsmartradio.com. Velg deretter Min musikk på radioen for å bla gjennom og spille av et spor.

Feilsøking

Radioen kan ikke kople til det trådløse nettverket

- Du må ha navnet (SSID) og passordet (nøkkelen) til det trådløse nettverket tilgjengelig. Hvis du trenger hjelp, kan du se i ruterdokumentasjonen eller kontakte ruterprodusenten eller Internett-leverandøren.
- Kontroller at radioen er innenfor rekkevidden til det trådløse nettverket.
- Prøv en annen enhet som allerede er koplet til det trådløse nettverket, for å kontrollere at nettverket og Internett fungerer som de skal.
- Start ruterer på nytt: Kople fra ruterer, vent i 30 sekunder og kople den til igjen. Se dokumentasjonen som fulgte med ruterer, eller ta kontakt med ruterforhandleren for mer hjelp.

Hvis du trenger mer nettverkshjelp, går du til www.logitech.com/support/UESmartradio.

Musikken spilles ikke av

- Kontroller volumet.
- Prøve å spille av en annen låt eller nettradiostasjonen.
- Hvis du prøver å spille av filer fra iTunes® som er kodet med DRM (Digital Rights Management), må du oppgradere til det DRM-frie formatet. Hvis du ønsker mer informasjon, går du til www.apple.com/itunes. Hvis du vil vite mer om andre typer DRM, går du til www.logitech.com/support/UESmartradio.
- Hvis musikken blir hakkete eller stanser plutselig, må du sjekke nettverksforbindelsen.
- Hvis du spiller av musikk fra en datamaskin, må du sjekke om det finnes brannmuradvarsler på skjermen. Du må eventuelt foreta endringer i brannmuringstillingene. Du finner mer hjelp på www.logitech.com/support/UESmartradio.

Starte radioen på nytt

Trykk og hold nede av/på-knappen for å slå av radioen, og trykk deretter på denne knappen én gang til for å slå den på igjen.

Gjenopprette standardinnstillingene

Hvis du har problemer med konfigureringen, kan du prøve å gjenopprette standardinnstillingene som siste utvei. Ikke gjør dette hvis konfigureringen var vellykket:

- Slå av radioen. Du må slå den på igjen, og deretter umiddelbart trykke og holde nede Mer-knappen, til du ser en melding om tilbakestilling til fabrikkinnstillingene på skjermen.

- Alternativt kan du bruke funksjonsknappen til å navigere til Hjem > Innstillinger > Avansert > Fabrikkinnstillinger > Fortsett. Først vises Logitech UE-logoen, deretter meldingen om tilbakestilling til fabrikkinnstillingene.

Advarsel: Tilbakestilling til fabrikkinnstillingene vil slette alle konfigurasjonsdata.

Hva synes du?

Fortell oss det, det tar ikke lang tid.

Takk for at du handlet hos oss.

www.logitech.com/ithink

Kassering av batterier ved slutten av produktets levetid

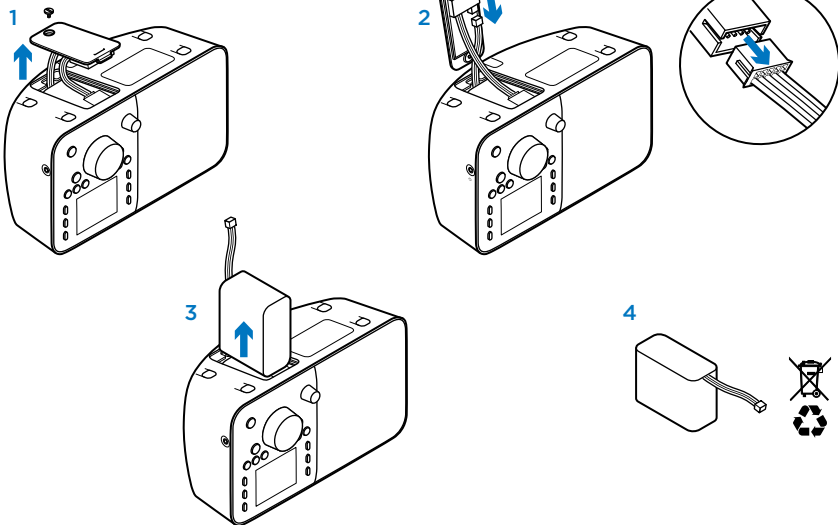

Sørg for at batteriet er helt tomt for strøm, og gjør deretter følgende:

1. Ta av batteriluken ved hjelp av et flatt skrujern.
2. Kople fra batteriledningen.

3. Ta ut batteripakken.
4. Kasser batteriet og produktet i henhold til lokal lovgivning.

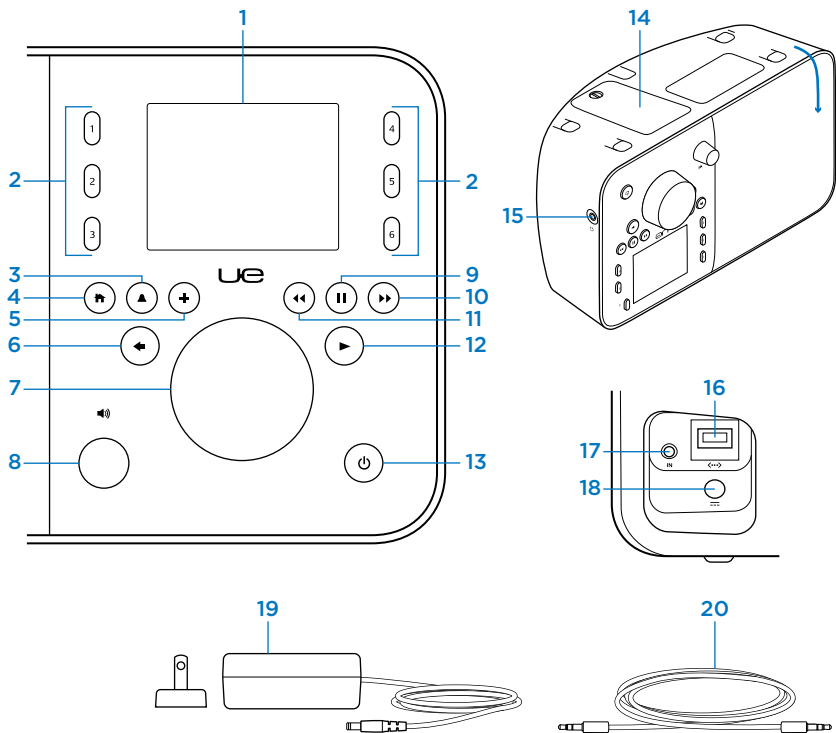

Tunne tuotteesi

1. Display
2. Esiasetuspainikkeet
3. Herätys
4. Home
5. Lisää
6. Taaksepäin
7. Painikesäädin
8. Äänensäätö (mykistä painamalla)
9. Tauko/pysäytys
10. Eteenpäin
11. Takaisinkelaus
12. Toisto
13. Virta
14. Paristolokero
15. Kuulokeliitäntä
16. Ethernet-liitäntä
17. 3,5 mm:n ääniliitäntä
18. Virtaliitäntä
19. Verkkoalaite ja irrotettava virtajohto
20. 3,5 mm:n äänijohto

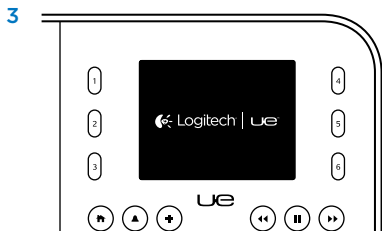
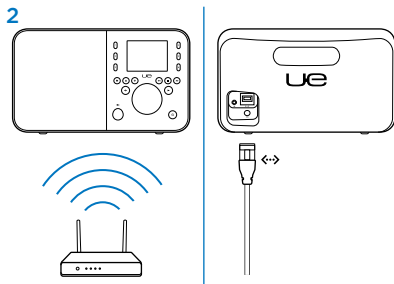
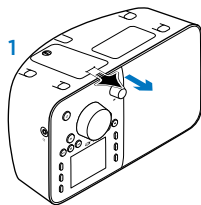

Tuotteen käyttöönotto

Ennen aloittamista tarvitset:

- Internet-laajakaistayhteys
- Langattoman verkon nimi ja salasana (jos käytössä on langaton yhteys) tai Ethernet-yhteys

Valmistelut:

1. Vedä akkuliuskasta.

2. Verkko yhteydet:

- Jos käytät langatonta yhteyttä, varmista, että olet langattoman verkon toimintasäteellä.
- Jos käytät Ethernet-yhteyttä, liitä Ethernet-kaapeli Ethernet-porttiin.

3. Odota, kunnes Logitech UE -logo ja kielinäyttö tulevat näkyviin, ja seuraa näytöllä näkyviä ohjeita:

- Valikosta toiseen siirytään painikesäädintä kääntämällä.
- Valinta tehdään painamalla säädintä.

Huomaa: Jos näyttö on tyhjä, radion akun virta saattaa olla lopussa. Siirry kohtaan Akun lataaminen.

Akun lataaminen

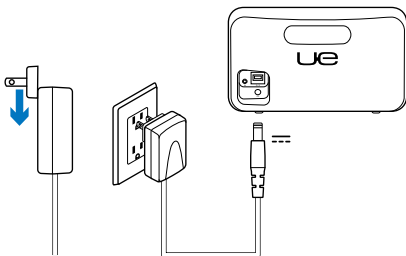

Akku latautuu, kun radio on yhdistetty pistorasiaan. Täysi lataus kestää noin kuusi tuntia ja kestää noin kuusi tuntia käyttöä. Radiota voi käyttää samalla, kun sitä ladataan.

Huomaa: Akun kesto vaihtelee käytön mukaan.

Tuotekeskukseen tutustuminen

Tuotteeseesi liittyvää lisätietoa ja tukea on saatavilla verkossa. Tutustu Tuotekeskukseen ja saat lisätietoja uudesta UE Smart Radiostasi.

Selaa verkossa olevia artikkeleja, jotka sisältävät asennusohjeita, käyttövinkkejä ja lisäominaisuuksia koskevaa tietoa.

Yhteisöfoorummeissa voit olla yhteydessä muihin käyttäjiin ja saada ohjeita, esittää kysymyksiä sekä jakaa ratkaisuja.

Tuotekeskuksen laajaan valikoimaan kuuluvat:

- opetusohjelmat
- vianmääritys
- tukiyhteisö
- ladattavat ohjelmistot
- verkossa olevat käyttöohjeet
- takuutiedot
- varaosat (mikäli saatavilla)

Siirry osoitteeseen www.logitech.com/support/UESmartradio

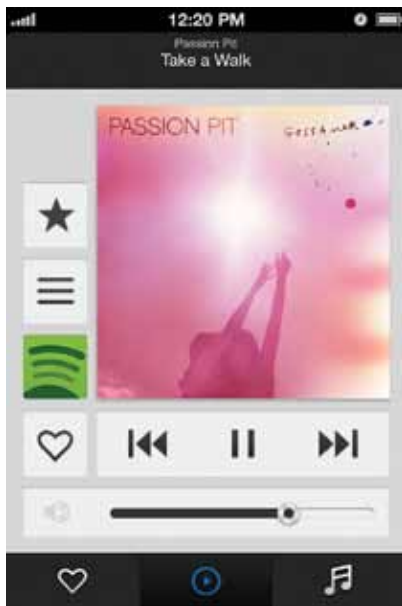

UE Smart Radio -kaukosäädinsovellus

Tuotteen käyttö

iOS/Android®

Radion hallinta mobiililaitteesta:

1. Lataa ja asenna UE Smart Radio -kaukosäädinsovellus Apple® App Storesta tai Google Play™ -verkkokaupasta.
2. Voit muun muassa ohjata radion toimintoja älypuhelimestasi tai taulutietokoneestasi.

Muut palvelut

Käytä mobiilisovellusta tai siirry osoitteeseen www.UEsmartradio.com ja katso, mitä muita musiikkipalveluita voit käyttää radiollasi.

Henkilökohtainen musiikkikirjasto

Jos haluat soittaa musiikkia tietokoneeltasi, lataa ja asenna UE-musiikkikirjasto-ohjelmisto osoitteesta www.UEsmartradio.com. Selaa ja soita kappaleita valitsemalla radiostasi Oma musiikki.

vianmääritys

Radio ei muodosta yhteyttä langattomaan verkkoon

- Tarvitset langattoman verkon nimen (SSID) ja salasanan (avaimen). Katso ohjeita reitittimen käyttöohjeesta tai pyydä apua reitittimen valmistajalta tai Internet-palveluntarjoajalta.
- Varmista, että radio on langattoman verkon kantaman sisällä.
- Varmista verkkoyhteyksien toiminta kokeilemalla toista laitetta, joka on jo liitetty langattomaan verkkoon.
- Reitittimen käynnistäminen uudelleen: Irrota reititin, odota 30 sekuntia ja yhdistä se uudelleen. Katso lisäohjeita reitittimen käyttöohjeesta tai ota yhteyttä sen valmistajaan.

Lisää langattomaan verkkoon liittyviä ohjeita on osoitteessa www.logitech.com/support/UESmartradio.

Musiikki ei soi

- Tarkista äänenvoimakkuus.
- Kokeile toista kappaletta tai radioasemaa.
- Jos yrität toistaa DRM (Digital Rights Management) -koodattuja iTunes-tiedostoja, päivitä muotoon, jossa ei käytetä DRM-järjestelmää. Lisätietoja on osoitteessa www.apple.com/itunes. Lisätietoja muista DRM-tyypeistä on osoitteessa www.logitech.com/support/UESmartradio.
- Jos musiikki pätkii tai katkeaa odottamattomasti, tarkista verkkoyhteytesi.
- Jos toistat tietokoneella olevaa musiikkia, tarkista, onko tietokoneen näytöllä palomuurivaroituksia. Säädä palomuuriasetuksia tarvittaessa. Verkkoohjeita on osoitteessa www.logitech.com/support/UESmartradio.

Radion käynnistäminen uudelleen

Katkaise radion virta pitämällä virtapainiketta pohjassa ja kytke virta takaisin painamalla virtapainiketta uudelleen.

Oletusasetusten palauttaminen

Jos laite ei toimi oikein, voit viimeisenä vaihtoehtona kokeilla tehdasasetusten palauttamista. Älä käytä, jos asetukset ovat oikein:

- Katkaise radiosta virta. Kytke virta takaisin, paina välittömästi Lisää-painiketta ja pidä se painettuna, kunnes näyttöön tulee ilmoitus tehdasasetusten palautuksesta.

- Voit myös valita painikesäätimellä Koti > Asetukset > Lisäasetukset > Tehdasasetukset > Jatka. Näkyviin tulee Logitechin UE-logo ja sen jälkeen tehdasasetuksista kertova viesti.

VAROITUS: Tehdasasetusten palautus poistaa kaikki asennustiedot.

Mitä mieltä olet?

Käytä hetki ja kerro mielipiteesi.
Kiitos, että ostit tuotteemme.

www.logitech.com/ithink

Akun hävittäminen tuotteen käyttöön päättyessä

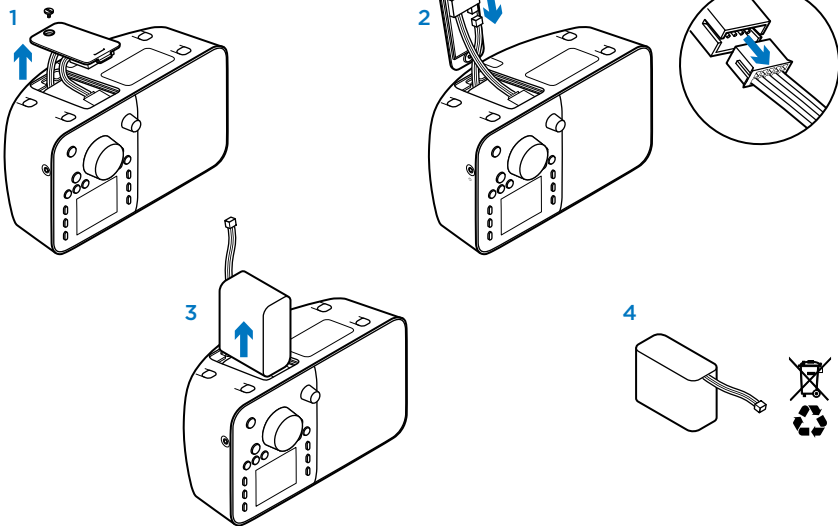

Tyhjennä akku täysin ja poista se sitten seuraavien ohjeiden mukaisesti:

- 1.** Avaa akkupesän kansi tasapaisella ruuvimeisselillä.
- 2.** Irrota akun johto.

3. Poista akkupakkaus.

- 4.** Hävitä akku ja tuote kierrätystä koskevien paikallisten määräysten mukaisesti.

www.logitech.com/support/UESmartradio

België/Belgique Dutch: +32-(0)2 200 64 44;
French: +32-(0)2 200 64 40

Česká Republika +420 239 000 335

Danmark +45-38 32 31 20

Deutschland +49-(0)69-51 709 427

España +34-91-275 45 88

France +33-(0)1-57 32 32 71

Ireland +353-(0)1 524 50 80

Italia +39-02-91 48 30 31

Magyarország +36 (1) 777-4853

Nederland +31-(0)-20-200 84 33

Norge +47-(0)24 159 579

Österreich +43-(0)1 206 091 026

Polska 00800 441 17 19

Portugal +351-21-415 90 16

Россия +7(495) 641 34 60

Schweiz/Suisse D +41-(0)22 761 40 12

Svizzera F +41-(0)22 761 40 16

I +41-(0)22 761 40 20

E +41-(0)22 761 40 25

South Africa 0800 981 089

Suomi +358-(0)9 725 191 08

Sverige +46-(0)8-501 632 83

Türkiye 00800 44 882 5862

United Arab Emirates 8000 441-4294

United Kingdom +44-(0)203-024-81 59

European, English: +41-(0)22 761 40 25
Mid. East., & Fax: +41-(0)21 863 54 02
African Hq.

Morges,
Switzerland

Eastern Europe English: 41-(0)22 761 40 25

United States +1 646-454-3200

Argentina +0800 555 3284

Brasil +0800 891 4173

Canada +1-866-934-5644

Chile +1230 020 5484

Colombia 01-800-913-6668

Latin America +1 800-578-9619

Mexico 01.800.800.4500



POWER TO THE MUSIC

www.logitechUE.com

© 2012 Logitech. All rights reserved. Logitech, the Logitech logo, and other Logitech marks are owned by Logitech and may be registered. Apple and Apple Store are service marks of Apple Inc., registered in the U.S. and other countries. The app Store is a service mark of Apple Inc. Android and Google Play are trademarks of Google Inc. All other trademarks are the property of their respective owners. Logitech assumes no responsibility for any errors that may appear in this manual. Information contained herein is subject to change without notice.

620-004369.004