

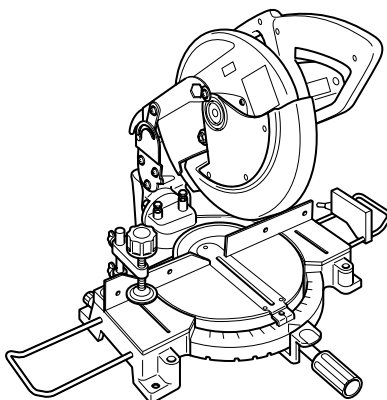

GB	Compound Miter Saw	INSTRUCTION MANUAL
UA	Комбінована торцювальна пила	ІНСТРУКЦІЯ З ЕКСПЛУАТАЦІЇ
PL	Złożona piła grzbietnica	INSTRUKCJA OBSŁUGI
RO	Ferăstrău pentru tăieri oblice combinate	MANUAL DE INSTRUCȚIUNI
DE	Kapp- und Gehrungssäge	BEDIENUNGSANLEITUNG
HU	Kombinált gérvágó	HASZNÁLATI KÉZIKÖNYV
SK	Zložená píla na zrezávanie	NÁVOD NA OBSLUHU
CZ	Pokosová píla	NÁVOD K OBSLUZE

MLS100

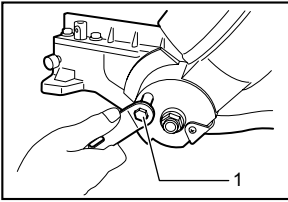



1 007766

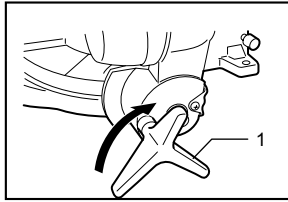

2 007772

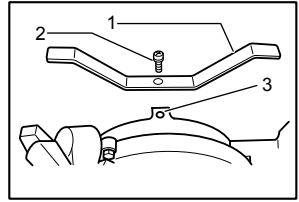

3 007830

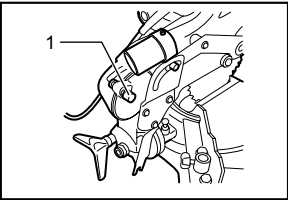

4 007754

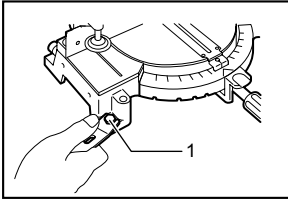

5 007767

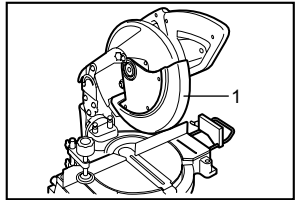

6 007755

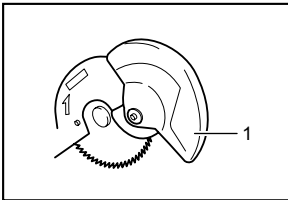

7 001782

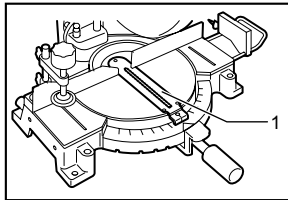

8 007777

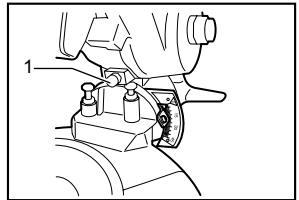

9 007832

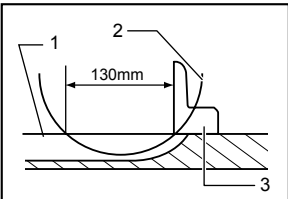

10 007831

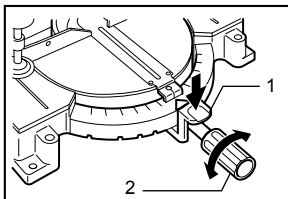

11 007768

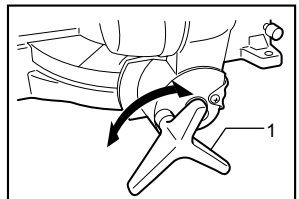

12 007763

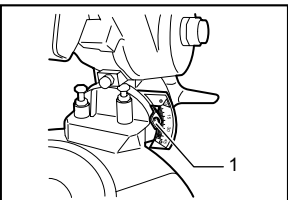

13 007757

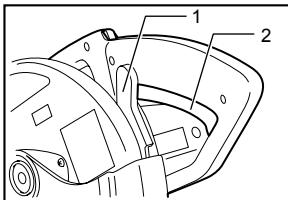

14 007900

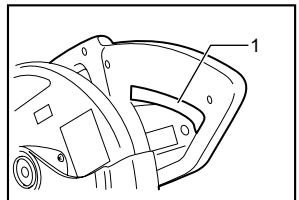

15 007761

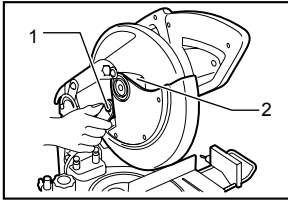

16 007771

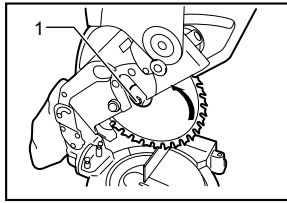

17 007774

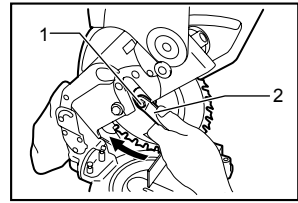

18 007770

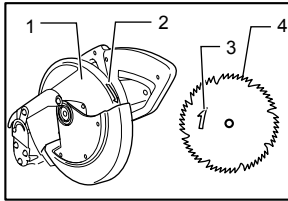

19 007808

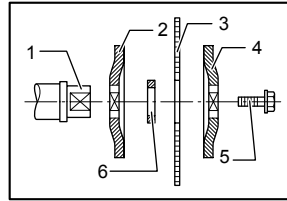

20 004852

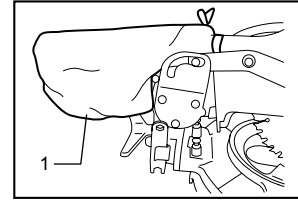

21 007775

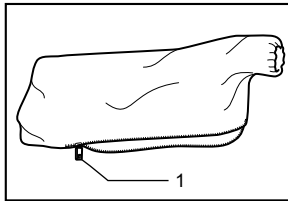

22 007776

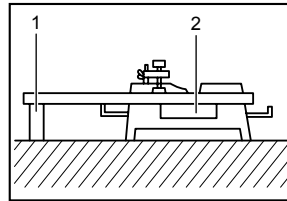

23 001549

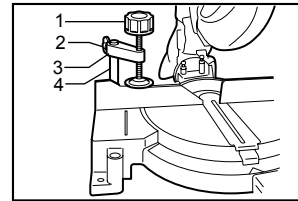

24 007762

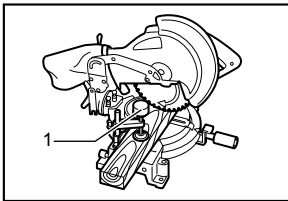

25 007765

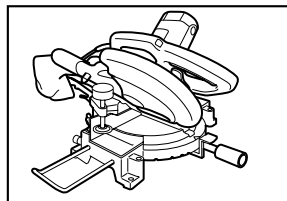

26 007764

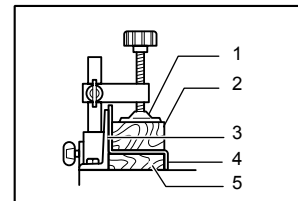

27 001844

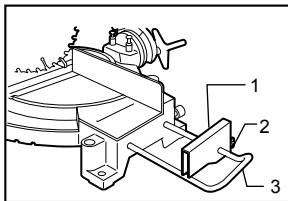

28 007760

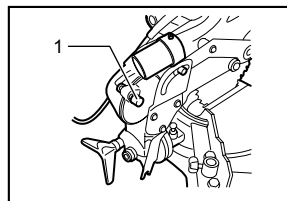

29 007754

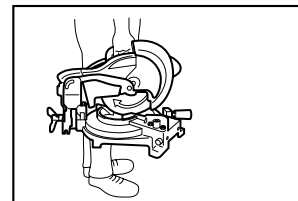

30 007759

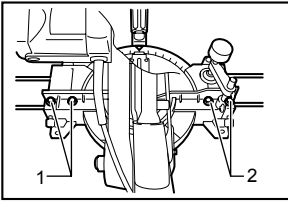

31 007753

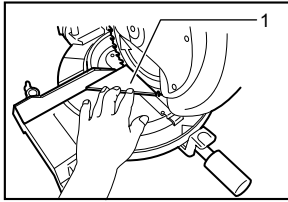

32 007758

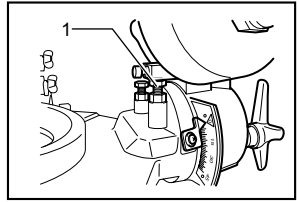

33 007752

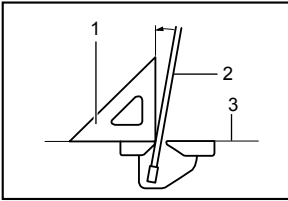

34 010798

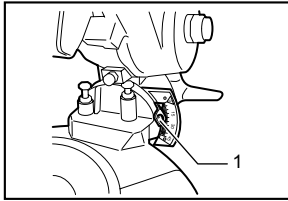

35 007757

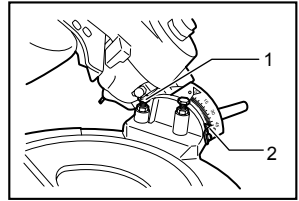

36 007751

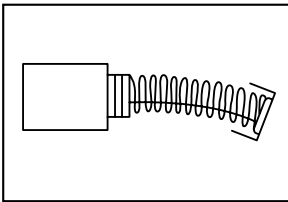

37 007834

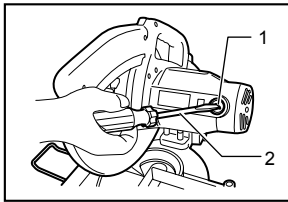

38 007756

ENGLISH (Original instructions)

Explanation of general view

1-1. Wrench	16-2. Center cover	25-1. Vertical vise
2-1. Knob	17-1. Hex bolt	27-1. Vise
3-1. Auxiliary plate	18-1. Hex bolt	27-2. Spacer block
3-2. Screw	18-2. Wrench	27-3. Guide fence
3-3. Base	19-1. Blade case	27-4. Aluminum extrusion
4-1. Stopper pin	19-2. Arrow	27-5. Spacer block
5-1. Bolt	19-3. Arrow	28-1. Set plate
6-1. Blade guard	19-4. Saw blade	28-2. Screw
7-1. Blade guard	20-1. Spindle	28-3. Holder
8-1. Kerf board	20-2. Flange	29-1. Stopper pin
9-1. Adjusting bolt	20-3. Saw blade	31-1. Hex bolts
10-1. Top surface of turn base	20-4. Flange	31-2. Hex bolts
10-2. Periphery of blade	20-5. Hex bolt	32-1. Triangular rule
10-3. Guide fence	20-6. Ring	33-1. 0° adjusting bolt
11-1. Lock lever	21-1. Dust bag	34-1. Triangular rule
11-2. Grip	22-1. Fastener	34-2. Saw blade
12-1. Knob	23-1. Support	34-3. Top surface of turn base
13-1. Pointer	23-2. Turn base	35-1. Pointer
14-1. Lever	24-1. Vise knob	36-1. 45° bevel angle adjusting bolt
14-2. Switch trigger	24-2. Screw	36-2. Pointer
15-1. Switch trigger	24-3. Vise arm	38-1. Brush holder cap
16-1. Wrench	24-4. Vise rod	38-2. Screwdriver

SPECIFICATIONS

Model	MLS100
Blade diameter	255 mm
Blade body thickness	1.6 mm - 2.4 mm
Hole diameter	
For all countries other than European countries	25.4 mm
For European countries	30 mm
Max. Cutting capacities (H x W) with blade 255 mm in diameter	

Bevel angle	Miter angle	
	0°	45° (left and right)
0°	75 mm x 130 mm	75 mm x 90 mm
45° (left)	48 mm x 120 mm	48 mm x 90 mm

No load speed (min ⁻¹)	4,200
Dimensions (L x W x H)	610 mm x 485 mm x 515 mm
Net weight	14.7 kg
Safety class	II/III

- Due to our continuing programme of research and development, the specifications herein are subject to change without notice.
- Specifications may differ from country to country.
- Weight according to EPTA-Procedure 01/2003

Symbols

The following show the symbols used for the equipment.
Be sure that you understand their meaning before use.



- Read instruction manual.



- DOUBLE INSULATION

END217-3



- To avoid injury from flying debris, keep holding the saw head down, after making cuts, until the blade has come to a complete stop.



- Do not place hand or fingers close to the blade.



- For your safety, remove the chips, small pieces, etc. from the table top before



operation.

- Always set SUB-FENCE to left position when performing left bevel cuts. Failure to do so may cause serious injury to operator.
- To loosen the bolt, turn it clockwise.

- Only for EU countries
Do not dispose of electric equipment together with household waste material! In observance of European Directive 2002/96/EC on waste electric and electronic equipment and its implementation in accordance with national law, electric equipment that have reached the end of their life must be collected separately and returned to an environmentally compatible recycling facility.

ENE004-1

Intended use

The tool is intended for accurate straight and miter cutting in wood. With appropriate saw blades, aluminum can also be sawed.

ENF002-2

Power supply

The tool should be connected only to a power supply of the same voltage as indicated on the nameplate, and can only be operated on single-phase AC supply. They are double-insulated and can, therefore, also be used from sockets without earth wire.

ENG905-1

Noise

The typical A-weighted noise level determined according to EN61029:

Sound pressure level (L_{pA}) : 92 dB(A)

Sound power level (L_{WA}) : 105 dB(A)

Uncertainty (K) : 3 dB(A)

Wear ear protection

ENG900-1

Vibration

The vibration total value (tri-axial vector sum) determined according to EN61029:

Vibration emission (a_h) : 2.5 m/s² or less

Uncertainty (K) : 1.5 m/s²

ENG901-1

- The declared vibration emission value has been measured in accordance with the standard test method and may be used for comparing one tool with another.
- The declared vibration emission value may also be used in a preliminary assessment of exposure.

WARNING:

- The vibration emission during actual use of the power tool can differ from the declared emission

value depending on the ways in which the tool is used.

- Be sure to identify safety measures to protect the operator that are based on an estimation of exposure in the actual conditions of use (taking account of all parts of the operating cycle such as the times when the tool is switched off and when it is running idle in addition to the trigger time).

ENH003-13

For European countries only

EC Declaration of Conformity

We Makita Corporation as the responsible manufacturer declare that the following Makita machine(s):

Designation of Machine:

Compound Miter Saw

Model No./ Type: MLS100

are of series production and

Conforms to the following European Directives:

2006/42/EC

And are manufactured in accordance with the following standards or standardised documents:

EN61029

The technical documentation is kept by our authorised representative in Europe who is:

Makita International Europe Ltd.

Michigan Drive, Tongwell,

Milton Keynes, Bucks MK15 8JD, England

30.1.2009

000230

Tomoyasu Kato

Director

Makita Corporation

3-11-8, Sumiyoshi-cho,

Anjo, Aichi, 446-8502, JAPAN

GEA010-1

General Power Tool Safety Warnings

 **WARNING** Read all safety warnings and all instructions. Failure to follow the warnings and instructions may result in electric shock, fire and/or serious injury.

Save all warnings and instructions for future reference.

ADDITIONAL SAFETY RULES FOR TOOL

1. **Wear eye protection.**
2. **Keep hands out of path of saw blade. Avoid contact with any coasting blade. It can still cause severe injury.**
3. **Do not operate saw without guards in place. Check blade guard for proper closing before each use. Do not operate saw if blade guard does not move freely and close instantly. Never clamp or tie the blade guard into the open position.**
4. **Do not perform any operation freehand.** The workpiece must be secured firmly against the turn base and guide fence with the vise during all operations. Never use your hand to secure the workpiece.
5. **Never reach around saw blade.**
6. **Turn off tool and wait for saw blade to stop before moving workpiece or changing settings.**
7. **Unplug tool before changing blade or servicing.**
8. Do not use the tool in the presence of flammable liquids or gases.
9. Check the blade carefully for cracks or damage before operation.
Replace cracked or damaged blade immediately.
10. Use only flanges specified for this tool.
11. Be careful not to damage the arbor, flanges (especially the installing surface) or bolt. Damage to these parts could result in blade breakage.
12. Make sure that the turn base is properly secured so it will not move during operation.
13. For your safety, remove the chips, small pieces, etc. from the table top before operation.
14. Avoid cutting nails. Inspect for and remove all nails from the workpiece before operation.
15. Make sure the shaft lock is released before the switch is turned on.
16. Be sure that the blade does not contact the turn base in the lowest position.
17. Hold the handle firmly. Be aware that the saw moves up or down slightly during start-up and stopping.
18. Make sure the blade is not contacting the workpiece before the switch is turned on.
19. Before using the tool on an actual workpiece, let it run for a while. Watch for vibration or wobbling that could indicate poor installation or a poorly balanced blade.
20. Wait until the blade attains full speed before cutting.
21. Stop operation immediately if you notice anything abnormal.
22. Do not attempt to lock the trigger in the on position.
23. Be alert at all times, especially during repetitive, monotonous operations. Do not be lulled into a false sense of security. Blades are extremely unforgiving.
24. Always use accessories recommended in this manual. Use of improper accessories such as abrasive wheels may cause an injury.
25. **Do not use the saw to cut other than wood, aluminum or similar materials.**
26. **Connect miter saws to a dust collecting device when sawing.**
27. **Select saw blades in relation to the material to be cut.**
28. **Take care when slotting.**
29. **Replace the kerf board when worn.**
30. **Do not use saw blades manufactured from high speed steel.**
31. **Some dust created from operation contains chemicals known to cause cancer, birth defects or other reproductive harm. Some examples of these chemicals are:**
 - lead from lead-based-painted material and,
 - arsenic and chromium from chemically-treated lumber.

Your risk from these exposures varies, depending on how often you do this type of work. To reduce your exposure to these chemicals: work in a well ventilated area and work with approved safety equipment, such as those dust masks that are specially designed to filter out microscopic particles.
32. **To reduce the emitted noise, always be sure that the blade is sharp and clean.**
33. **The operator is adequately trained in the use, adjustment and operation of the machine.**
34. **Use correctly sharpened saw blades. Observe the maximum speed marked on the saw blade.**
35. **Refrain from removing any cut-offs or other parts of the workpiece from the cutting area whilst the tool is running and the saw head is not in the rest position.**

SAVE THESE INSTRUCTIONS.

INSTALLATION

Fig.1

Fig.2

When the tool is shipped, the handle is locked in the lowered position by the stopper pin. Loosen the bolt with a wrench provided with the tool and move the saw head to the right angle. Remove the bolt and secure the saw head with the knob.

Installing auxiliary plate

Fig.3

Installing the auxiliary plate using the hole in the tool's base and secure it by tightening the screw.

Bench mounting

When the tool is shipped, the handle is locked in the lowered position by the stopper pin. Release the stopper pin by lowering the handle slightly and pulling the stopper pin.

Fig.4

This tool should be bolted with four bolts to a level and stable surface using the bolt holes provided in the tool's base. This will help prevent tipping and possible injury.

Fig.5

FUNCTIONAL DESCRIPTION

⚠CAUTION:

- Always be sure that the tool is switched off and unplugged before adjusting or checking function on the tool.

Blade guard

Fig.6

When lowering the handle, the blade guard rises automatically. The guard is spring loaded so it returns to its original position when the cut is completed and the handle is raised. NEVER DEFEAT OR REMOVE THE BLADE GUARD OR THE SPRING WHICH ATTACHES TO THE GUARD.

In the interest of your personal safety, always maintain the blade guard in good condition. Any irregular operation of the blade guard should be corrected immediately. Check to assure spring loaded return action of guard. NEVER USE THE TOOL IF THE BLADE GUARD OR SPRING ARE DAMAGED, FAULTY OR REMOVED. DOING SO IS HIGHLY DANGEROUS AND CAN CAUSE SERIOUS PERSONAL INJURY.

If the see-through blade guard becomes dirty, or sawdust adheres to it in such a way that the blade is no longer easily visible, unplug the saw and clean the guard carefully with a damp cloth. Do not use solvents or any petroleum-based cleaners on the plastic guard.

If the see-through blade guard becomes dirty, or sawdust adheres to it in such a way that the blade and/or workpiece is no longer easily visible, unplug the saw and clean the guard carefully with a damp cloth. Do

not use solvents or any petroleum-based cleaners on the plastic guard.

If the blade guard is especially dirty and vision through the guard is impaired, use the supplied wrench to loosen the hex bolt holding the center cover. Loosen the hex bolt by turning it counterclockwise and raise the blade guard and center cover. With the blade guard so positioned, cleaning can be more completely and efficiently accomplished. When cleaning is complete, reverse procedure above and secure bolt. Do not remove spring holding blade guard. If guard becomes discolored through age or UV light exposure, contact a Makita service center for a new guard. DO NOT DEFEAT OR REMOVE GUARD.

Fig.7

Kerf board

Fig.8

This tool is provided with the kerf board in the turn base to minimize tearing on the exit side of a cut. If the kerf groove has not yet been cut in the kerf board by the factory, you should cut the groove before actually using the tool to cut a workpiece. Switch on the tool and lower the blade gently to cut a groove in the kerf board.

Maintaining maximum cutting capacity

This tool is factory adjusted to provide the maximum cutting capacity for a 255 mm saw blade.

When installing a new blade, always check the lower limit position of the blade and if necessary, adjust it as follows:

First, unplug the tool. Lower the handle completely. Use the wrench to turn the adjusting bolt until the periphery of the blade extends slightly below the top surface of the turn base at the point where the front face of the guide fence meets the top surface of the turn base.

Fig.9

With the tool unplugged, rotate the blade by hand while holding the handle all the way down to be sure that the blade does not contact any part of the lower base. Re-adjust slightly, if necessary.

Fig.10

⚠CAUTION:

- After installing a new blade, always be sure that the blade does not contact any part of the lower base when the handle is lowered completely. Always do this with the tool unplugged.

Adjusting the miter angle

Fig.11

Loosen the grip by turning counterclockwise. Turn the turn base while pressing down the lock lever. When you have moved the grip to the position where the pointer points to the desired angle on the miter scale, securely tighten the grip clockwise.

⚠CAUTION:

- When turning the turn base, be sure to raise the handle fully.
- After changing the miter angle, always secure the turn base by tightening the grip firmly.

Adjusting the bevel angle

Fig.12

Fig.13

To adjust the bevel angle, loosen the knob at the rear of the tool counterclockwise.

Push the handle to the left to tilt the saw blade until the pointer points to the desired angle on the bevel scale. Then tighten the knob clockwise firmly to secure the arm.

⚠CAUTION:

- When tilting the saw blade, be sure to raise the handle fully.
- After changing the bevel angle, always secure the arm by tightening the knob clockwise.

Switch action

⚠CAUTION:

- Before plugging in the tool, always check to see that the switch trigger actuates properly and returns to the "OFF" position when released.

For European countries

Fig.14

To start the tool, push the lever to the right and then pull the switch trigger. Release the switch trigger to stop.

For all countries other than European countries

Fig.15

To start the tool, simply pull the switch trigger. Release the switch trigger to stop.

⚠WARNING:

- NEVER use tool without a fully operative switch trigger. Any tool with an inoperative switch is HIGHLY DANGEROUS and must be repaired before further usage.

ASSEMBLY

⚠CAUTION:

- Always be sure that the tool is switched off and unplugged before carrying out any work on the tool.

Installing or removing saw blade

⚠CAUTION:

- Always be sure that the tool is switched off and unplugged before installing or removing the blade.
- Use only the Makita wrench provided to install or remove the blade. Failure to do so may result in overtightening or insufficient tightening of the hex

bolt. This could cause an injury.

When removing or installing the blade, keep the handle in the raised position.

Fig.16

To remove the blade, use the wrench to loosen the hex bolt holding the center cover by turning it counterclockwise. Raise the blade guard and center cover.

Fig.17

Press the shaft lock to lock the spindle and use the wrench to loosen the hex bolt clockwise. Then remove the hex bolt, outer flange and blade.

Fig.18

To install the blade, mount it carefully onto the spindle, making sure that the direction of the arrow on the surface of the blade matches the direction of the arrow on the blade case. Install the outer flange and hex bolt, and then use the wrench to tighten the hex bolt (left-handed) securely counterclockwise while pressing the shaft lock.

Fig.19

Fig.20

⚠CAUTION:

- The ring 25.4 mm or 30 mm in outer diameter is factory-installed onto the spindle. Before mounting the blade onto the spindle, always be sure that the correct ring for the arbor hole of the blade you intend to use is installed onto the spindle.

Install the outer flange and hex bolt, and then use the wrench to tighten the hex bolt (left-handed) securely counterclockwise while pressing the shaft lock.

Return the blade guard and center cover to its original position. Then tighten the hex bolt clockwise to secure the center cover. Lower the handle to make sure that the blade guard moves properly. Make sure shaft lock has released spindle before making cut.

Dust bag

Fig.21

Fig.22

The use of the dust bag makes cutting operations clean and dust collection easy. To attach the dust bag, fit it onto the dust nozzle.

When the dust bag is about half full, remove the dust bag from the tool and pull the fastener out. Empty the dust bag of its contents, tapping it lightly so as to remove particles adhering to the insides which might hamper further collection.

NOTE:

If you connect a Makita vacuum cleaner to your saw, more efficient and cleaner operations can be performed.

Securing workpiece

⚠WARNING:

- It is extremely important to always secure the workpiece properly and tightly with the vise. Failure to do so can cause the tool to be damaged and/or the workpiece to be destroyed. **PERSONAL INJURY MAY ALSO RESULT.** Also, after a cutting operation, **DO NOT** raise the blade until the blade has come to a complete stop.

⚠CAUTION:

- When cutting long workpieces, use supports that are as high as the top surface level of the turn base. Do not rely solely on the vertical vise and/or horizontal vise to secure the workpiece. Thin material tends to sag. Support workpiece over its entire length to avoid blade pinch and possible KICKBACK.

Fig.23

Vertical vise

Fig.24

The vertical vise can be installed in two positions on either the left or right side of the guide fence. Insert the vise rod into the hole in the guide fence and tighten the screw to secure the vise rod.

Position the vise arm according to the thickness and shape of the workpiece and secure the vise arm by tightening the screw. Make sure that no part of the tool contacts the vise when lowering the handle all the way. If some part contacts the vise, re-position the vise.

Press the workpiece flat against the guide fence and the turn base. Position the workpiece at the desired cutting position and secure it firmly by tightening the vise knob.

⚠CAUTION:

- The workpiece must be secured firmly against the turn base and guide fence with the vise during all operations.

OPERATION

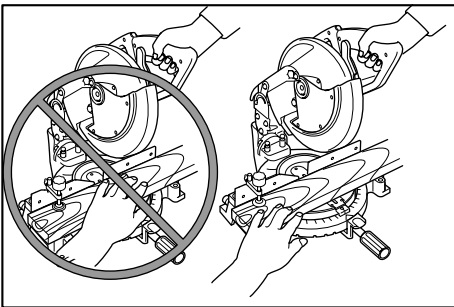

010852

⚠CAUTION:

- Before use, be sure to release the handle from the lowered position by pulling the stopper pin.
- Make sure the blade is not contacting the workpiece, etc. before the switch is turned on.
- Do not apply excessive pressure on the handle when cutting. Too much force may result in overload of the motor and/or decreased cutting efficiency. Push down handle with only as much force as is necessary for smooth cutting and without significant decrease in blade speed.
- Gently press down the handle to perform the cut. If the handle is pressed down with force or if lateral force is applied, the blade will vibrate and leave a mark (saw mark) in the workpiece and the precision of the cut will be impaired.

1. Press cutting

Fig.25

Secure the workpiece with the vise. Switch on the tool without the blade making any contact and wait until the blade attains full speed before lowering. Then gently lower the handle to the fully lowered position to cut the workpiece. When the cut is completed, switch off the tool and **WAIT UNTIL THE BLADE HAS COME TO A COMPLETE STOP** before returning the blade to its fully elevated position.

2. Miter cutting

Refer to the previously covered "Adjusting the miter angle".

3. Bevel cut

Fig.26

Loosen the knob and tilt the saw blade to set the bevel angle (Refer to the previously covered "Adjusting the bevel angle"). Be sure to retighten the knob firmly to secure the selected bevel angle safely. Secure the workpiece with a vise. Switch on the tool without the blade making any contact and wait until the blade attains full speed. Then gently lower the handle to the fully lowered position while applying pressure in parallel with the blade. When the cut is completed, switch off the tool and **WAIT UNTIL THE BLADE HAS COME TO A COMPLETE STOP** before returning the blade to its fully elevated position.

⚠CAUTION:

- Always be sure that the blade will move down to bevel direction during a bevel cut. Keep hands out of path of saw blade.
- During a bevel cut, it may create a condition whereby the piece cut off will come to rest against the side of the blade. If the blade is raised while the blade is still rotating, this piece may be caught by the blade, causing fragments to be scattered which

is dangerous. The blade should be raised ONLY after the blade has come to a complete stop.

- When pressing the handle down, apply pressure parallel to the blade. If the pressure is not parallel to the blade during a cut, the angle of the blade might be shifted and the precision of the cut will be impaired.

4. Compound cutting

Compound cutting is the process in which a bevel angle is made at the same time in which a miter angle is being cut on a workpiece. Compound cutting can be performed at angle shown in the table.

Bevel angle	Miter angle
45°	Left and Right 0° - 45°

006366

When performing compound cutting, refer to "Press cutting", "Miter cutting" and "Bevel cut" explanations.

5. Cutting aluminum extrusion

Fig.27

When securing aluminum extrusions, use spacer blocks or pieces of scrap as shown in the figure to prevent deformation of the aluminum. Use a cutting lubricant when cutting the aluminum extrusion to prevent build-up of the aluminum material on the blade.

⚠CAUTION:

- Never attempt to cut thick or round aluminum extrusions. Thick aluminum extrusions may come loose during operation and round aluminum extrusions cannot be secured firmly with this tool.

6. Wood facing

Use of wood facing helps to assure splinter-free cuts in workpieces. Attach a wood facing to the guide fence using the holes in the guide fence. See the figure concerning the dimensions for a suggested wood facing.

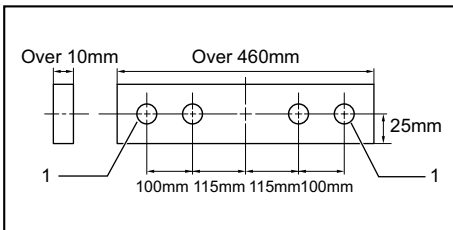

1. Hole

007833

⚠CAUTION:

- Use straight wood of even thickness as the wood facing.

- Use screws to attach the wood facing to the guide fence. The screws should be installed so that the screw heads are below the surface of the wood facing.
- When the wood facing is attached, do not turn the turn base with the handle lowered. The blade and/or the wood facing will be damaged.
- The maximum cutting width will be smaller by the width of wood facing.

7. Cutting repetitive lengths

Fig.28

When cutting several pieces of stock to the same length, ranging from 240 mm to 380 mm, use of the set plate (optional accessory) will facilitate more efficient operation. Install the set plate on the holder (optional accessory) as shown in the figure. Align the cutting line on your workpiece with either the left or right side of the groove in the kerf board, and while holding the workpiece from moving, move the set plate flush against the end of the workpiece. Then secure the set plate with the screw. When the set plate is not used, loosen the screw and turn the set plate out of the way.

Carrying tool

Fig.29

Make sure that the tool is unplugged. Secure the blade at 0° bevel angle and the turn base at left miter angle fully. Lower the handle fully and lock it in the lowered position by pushing in the stopper pin.

Carry the tool by carrying grip as shown in the figure. If you remove the holders, dust bag, etc., you can carry the tool more easily.

Fig.30

⚠CAUTION:

- Always secure all moving portions before carrying the tool.
- Stopper pin is for carrying and storage purposes only and not for any cutting operations.

MAINTENANCE

⚠CAUTION:

- Always be sure that the tool is switched off and unplugged before attempting to perform inspection or maintenance.
- Never use gasoline, benzine, thinner, alcohol or the like. Discoloration, deformation or cracks may result.

⚠WARNING:

- Always be sure that the blade is sharp and clean for the best and safest performance.

Adjusting the cutting angle

This tool is carefully adjusted and aligned at the factory, but rough handling may have affected the alignment. If your tool is not aligned properly, perform the following:

1. Miter angle

Fig.31

Loosen the grip which secures the turn base. Turn the turn base so that the pointer points to 0° on the miter scale. Tighten the grip and loosen the hex bolts securing the guide fence using the wrench. If the pointer does not point to 0° on the miter scale, loosen the screw which secures the pointer and move and secure the pointer plate so that the pointer points to 0° on the miter scale. Lower the handle fully and lock it in the lowered position by pushing in the stopper pin. Square the side of the blade with the face of the guide fence using a triangular rule, try-square, etc. Then securely tighten the hex bolts on the guide fence in the order from the right side.

Fig.32

2. Bevel angle

(1) 0° bevel angle

Fig.33

Lower the handle fully and lock it in the lowered position by pushing in the stopper pin. Loosen the knob at the rear of the tool. Loosen the hex nut and turn the 0° bevel angle adjusting bolt on the right side of the turn base two or three revolutions clockwise to tilt the blade to the right. Carefully square the side of the blade with the top surface of the turn base using the triangular rule, try-square, etc. by turning the 0° bevel angle adjusting bolt counterclockwise. Then tighten the hex nut to secure the 0° bevel angle adjusting bolt and tighten the knob securely. Make sure that the pointer on the arm points to 0° on the bevel scale. If it does not point to 0° on the bevel scale, loosen the screw which secures the pointer and move and secure the pointer plate so that the pointer points to 0° on the bevel scale.

Fig.34

Fig.35

(2) 45° bevel angle

Fig.36

Adjust the 45° bevel angle only after performing 0° bevel angle adjustment. To adjust left 45° bevel angle, loosen the knob and tilt the blade to the left fully. Make sure that the pointer on the arm points to 45° on the bevel scale on the arm. If the pointer does not point to 45°, turn the 45° bevel angle adjusting bolt on the left side of the arm until the pointer points to 45°.

Replacing carbon brushes

Fig.37

Remove and check the carbon brushes regularly. Replace when they wear down to 3 mm in length. Keep the carbon brushes clean and free to slip in the holders. Both carbon brushes should be replaced at the same time. Use only identical carbon brushes. Use a screwdriver to remove the brush holder caps. Take out the worn carbon brushes, insert the new ones and secure the brush holder caps.

Fig.38

After use

- After use, wipe off chips and dust adhering to the tool with a cloth or the like. Keep the blade guard clean according to the directions in the previously covered section titled "Blade guard". Lubricate the sliding portions with machine oil to prevent rust.

To maintain product SAFETY and RELIABILITY, repairs, any other maintenance or adjustment should be performed by Makita Authorized Service Centers, always using Makita replacement parts.

УКРАЇНЬСЬКА (Оригінальні інструкції)

Пояснення до загального виду

1-1. Ключ	16-2. Центральна кришка	27-1. Лещата
2-1. Ручка	17-1. Болт із шестигранною голівкою	27-2. Розділювальний блок
3-1. Допоміжна пластина	18-1. Болт із шестигранною голівкою	27-3. Напрямна планка
3-2. Гвинт	18-2. Ключ	27-4. Алюмінієвий профіль
3-3. Основа	19-1. Корпус диску	27-5. Розділювальний блок
4-1. Стопорна шпилька	19-2. Стрілка	28-1. Наборна пластина
5-1. Болт	19-3. Стрілка	28-2. Гвинт
6-1. Кожух полотна	19-4. Диск пили	28-3. Тримач
7-1. Кожух полотна	20-1. Шпindelь	29-1. Стопорна шпилька
8-1. Щиток з пропилком	20-2. Фланець	31-1. Болти із шестигранною голівкою
9-1. Болт регулювання	20-3. Диск пили	31-2. Болти із шестигранною голівкою
10-1. Верхня поверхня поворотної основи	20-4. Фланець	32-1. Трикутна лінійка
10-2. Контур диску	20-5. Болт із шестигранною голівкою	33-1. Болт регулювання 0°
10-3. Напрямна планка	20-6. Кільце	34-1. Трикутна лінійка
11-1. Стопорний важіль	21-1. Мішок для пилу	34-2. Диск пили
11-2. Затиск	22-1. Кріплення	34-3. Верхня поверхня поворотної основи
12-1. Ручка	23-1. Опора	35-1. Показчик
13-1. Показчик	23-2. Поворотна основа	36-1. Болт регулювання кута нахилу 45°
14-1. Важіль	24-1. Затискна ручка	36-2. Показчик
14-2. Кнопка вимикача	24-2. Гвинт	38-1. Ковпачок щіткотримача
15-1. Кнопка вимикача	24-3. Затискне плече	38-2. Викрутка
16-1. Ключ	24-4. Затискний штифт	
	25-1. Вертикальний затиск	

ТЕХНІЧНІ ХАРАКТЕРИСТИКИ

Модель	MLS100
Діаметр диску	255 мм
Товщина диска	1,6 мм - 2,4 мм
Діаметр отвору	
Для всіх країн крім Європейських	25,4 мм
Для Європейських країн	30 мм
Макс. ріжуча спроможність (В x Ш) з діаметром диска 255 мм	

Кут нахилу	Косий кут	
	0°	45° (лівий та правий)
0°	75 мм x 130 мм	75 мм x 90 мм
45° (лівий)	48 мм x 120 мм	48 мм x 90 мм

Швидкість холостого ходу (хв. ⁻¹)	4200
Розміри (Д x Ш x В)	610 мм x 485 мм x 515 мм
Чиста вага	14,7 кг
Клас безпеки	II/III

- Через те, що ми не приймаємо програми досліджень і розвитку, наведені тут технічні характеристики можуть бути змінені без попередження.
- У різних країнах технічні характеристики можуть бути різними.
- Вага відповідно до EPTA-Procedure 01/2003

END217-3



• Прочитайте дану інструкцію.



• ПОДВІЙНА ІЗОЛЯЦІЯ

Символи

Далі наведені символи, які застосовуються для позначення обладнання. Перед користуванням переконайтеся, що Ви розумієте їхнє значення.



• Для того, щоб запобігти поранення унаслідок розлітання сміття, слід притиснути голівку пили, після різання, доки диск повністю не зупиниться.



• Тримай руки або пальці на відстані від диску.



• Перед початком роботи заберіть тирсу, маленькі частки і т.д. зі столу для вашої безпеки.



• Під час виконання прорізів з лівим нахилом, завжди слід встановлювати НАПРЯМНУ ПІДПОРУ в ліве положення. Невиконання цієї умови може призвести до серйозного поранення оператора.



• Для того, щоб відпустити болт поверніть його за годинниковую стрілкою.



• Тільки для країн ЄС
Не викидайте електричне обладнання разом з побутовим сміттям!

Відповідно до Європейської директиви 2002/96/ЕС про утилізацію електричного та електронного обладнання та її застосуванням згідно з нормами національного законодавства, електрообладнання, яке вийшло з ладу, необхідно збирати окремо та відправляти на переробне підприємство, яке відповідає вимогам охорони довкілля.

ENE004-1

Призначення

Інструмент призначено для точного різання деревини за прямою лінією та під кутом. Якщо встановити відповідні пильні диски, можна також різати алюміній.

ENF002-2

Джерело живлення

Інструмент можна підключати лише до джерела живлення, що має напругу, зазначену в таблиці із заводськими характеристиками, і він може працювати лише від однофазного джерела змінного струму. Він має подвійну ізоляцію, а отже може також підключатися до розеток без дроту заземлення.

ENG905-1

Шум

Рівень шуму за шкалою А у типовому виконанні, визначений відповідно до EN61029:

Рівень звукового тиску (L_{pA}): 92 дБ(А)
Рівень акустичної потужності (L_{WA}): 105 дБ(А)
Похибка (К) : 3 дБ(А)

Користуйтеся засобами захисту слуху

Вібрація

Загальна величина вібрації (сума трьох векторів) визначена згідно з EN61029:

Вібрація ($a_{\text{рад}}$) : 2,5 м/с² або менше
Похибка (К): 1,5 м/с²

ENG901-1

• Заявлене значення вібрації було виміряно у відповідності до стандартних методів тестування та може використовуватися для порівняння одного інструмента з іншим.

• Заявлене значення вібрації може також використовуватися для попередньої оцінки впливу.

УВАГА:

• Залежно від умов використання вібрація під час фактичної роботи інструмента може відрізнятися від заявленого значення вібрації.

• Забезпечте належні запобіжні заходи для захисту оператора, що відповідають умовам використання інструмента (слід брати до уваги всі складові робочого циклу, такі як час, коли інструмент вимкнено та коли він починає працювати на холостому ході під час запуску).

ENH003-13

Тільки для країн Європи

Декларація про відповідність стандартам ЄС

Наша компанія, Makita Corporation, як відповідальний виробник, наголошує на тому, що обладнання Makita:

Позначення обладнання:

Комбінована торцювальна пила

№ моделі / тип: MLS100

є серійним виробництвом та

Відповідає таким Європейським Директивам:
2006/42/ЕС

Та вироблені у відповідності до таких стандартів та стандартизованих документів:

EN61029

Технічна документація знаходиться у нашого уповноваженого представника в Європі, а саме:

Makita International Europe Ltd.

Michigan Drive, Tongwell,

Milton Keynes, Bucks MK15 8JD, Англія

30.1.2009

000230

Tomoyasu Kato

Директор

Makita Corporation

3-11-8, Sumiyoshi-cho,

Anjo, Aichi, 446-8502, ЯПОНІЯ

Застереження стосовно техніки безпеки при роботі з електроприладами

⚠ УВАГА! Прочитайте усі застереження стосовно техніки безпеки та всі інструкції. Недотримання даних застережень та інструкцій може призвести до ураження струмом та виникнення пожежі та/або серйозних травм.

Збережіть усі інструкції з техніки безпеки та експлуатації на майбутнє.

ENB040-3

ДОДАТКОВІ ПРАВИЛА БЕЗПЕКИ ПРИ КОРИСТУВАННІ ІНСТРУМЕНТОМ

1. Одягайте захисні окуляри
2. **Не торкайтесь руками доріжки диска пилки. Не слід торкатися диску що рухається за інерцією. Він усе ще може завдати серйозної травми.**
3. **Не слід експлуатувати пилку, якщо захисний кожух не встановлено в робочому положенні. Щораз перед початком роботи слід перевіряти належне закриття кожуху. Не слід починати роботу, якщо захисний кожух диску не рухається вільно та одразу не закривається. Ніколи не слід затискувати або блокувати захисний кожух диску у відкритому положенні.**
4. **Не слід виконувати різання від руки. Під час експлуатації деталь слід міцно кріпити до поворотної основи та напрямної планки за допомогою лещат. Ніколи не утримуй деталь руками.**
5. **Ніколи не обхоплюй диск пилки.**
6. **Для того, щоб пересунути деталь або змінити настройки, вимкніть інструмент та заждіть доки диск пилки не зупиниться.**
7. **Для зміни диску або здійснення технічного обслуговування відключіть інструмент від мережі.**
8. Не слід використовувати інструмент при наявності займистих рідин та газів.
9. Перед початком роботи слід ретельно перевірити диск на наявність тріщин або пошкоджень.
Слід негайно замінити тріснутий або пошкоджений диск.
10. Слід застосовувати тільки фланці зазначені для цього інструменту.
11. Будьте обережними, щоб не пошкодити провідний вал, фланці (особливо поверхню встановлення) або болт. Пошкодження цих частин може призвести до поломки диску.
12. Поворотна основа повинна бути надійно закріплена, щоб не рухалась під час роботи.
13. Перед початком роботи заберіть стружку, маленькі частини і т.д. зі столу для вашої безпеки.
14. Слід уникати різання цвяхів. Перед початком роботи огляньте та заберіть усі цвяхи з деталі.
15. Перед увімкненням перевірте, щоб фіксатор вала було відпущено.
16. Диск не повинен торкатись поворотної основи в найнижчому положенні.
17. Слід міцно триматись за ручку. Пам'ятайте, що пила мимовільно пересувається вгору та вниз під час пуску та зупинки.
18. Перевірте, щоб диск не торкався деталі до його увімкнення.
19. Перед використанням інструменту на фактичній деталі, залиште його якийсь час на холостому ході. Зверніть увагу на вібрацію та коливання, що вказують на погане встановлення або балансування диску.
20. Заждіть, доки диск набере повну швидкість до початку різання.
21. Негайно зупинити інструмент якщо вам здалося щось ненормальне в роботі пили.
22. Не намагайтесь заблокувати курок в положенні ВМК.
23. Будьте пильними увесь час, особливо під час виконання повторюваних, монотонних дії. Не заспокойтесь помилковим почуттям безпеки. Диски нехлюйства не вибачують.
24. Завжди використовуйте приналежності рекомендовані в цій інструкції. Використання неналежного приладдя, наприклад шліфувальних кіл, може спричинити травму.
25. **Пилу слід застосовувати тільки для різання деревини, алюмінію або подібних матеріалів.**
26. **Під час різання слід приєднати пристрій для збору пилу до пили.**
27. **Обирайте диски пили відповідно до матеріалу, що буде різатися**
28. **Будьте уважними під час різання пазів**
29. **Слід замінити щиток із пропилом у разі його спрацювання**
30. **Не слід застосовувати диски пилки, що виготовлені з швидкорізальної сталі**
31. **Ніколи пил, що утворюється під час різання, містить хімічні речовини, які спричиняють захворювання на рак, пороки розвитку або інші репродуктивні шкоди. Нижче наведені деякі з цих хімічних речовин:**
 - свинець, який утворюється під час різання матеріалу з барвником на свинцевій основі, а також,
 - Миш'як та хром, які утворюються під час різання хімічно обробленого

пиломатеріалу.

Ризик впливу таких речовин залежить від частоти виконання вами такого виду роботи. Для того, щоб зменшити вплив таких хімічних речовин: слід працювати в добре провітрюваному приміщенні та із затвердженими засобами індивідуального захисту, такими як пилозахисні маски, які спеціально призначені для фільтрації мікроскопічних часток.

32. Для того, щоб зменшити вироблений шум, диск повинен бути завжди гострим та чистим.
33. Оператор повинен мати належні знання щодо користування, регулювання та експлуатації машини.
34. Слід використовувати правильно загострені диски пилки. Дотримуйтесь максимальної швидкості зазначеної на диску пилки.
35. Не слід прибирати обрізки, або інші частини деталі із зони різання під час роботи інструменту та доки голівка пили не буде в положенні спокою.

ЗБЕРІГАЙТЕ ЦІ ВКАЗІВКИ

ВСТАНОВЛЕННЯ

Fig.1

Fig.2

Під час транспортування інструменту ручку заблоковано в нижньому положенні стопорною шпилькою. Відпустіть болт за допомогою ключа, який постачається разом з інструментом, та перемістіть у правий кут. Зніміть болт та закріпіть ріжучу голівку пили за допомогою важеля.

Встановлення допоміжної пластини

Fig.3

Встановіть допоміжну пластину за допомогою отвору на основі інструмента та закріпіть її, затягнувши гвинт.

Встановлення на верстат

Під час транспортування інструменту, ручку заблоковано в нижньому положенні стопорною шпилькою. Відпустіть стопорну шпильку, злегка опустивши ручку та натиснувши на стопорну шпильку.

Fig.4

Цей інструмент слід закріпити чотирма болтами до рівної та стійкої поверхні через болтові отвори які є в основі інструменту. Це допоможе уникнути перекидання та можливого нещасного випадку.

Fig.5

ІНСТРУКЦІЯ З ВИКОРИСТАННЯ

⚠ОБЕРЕЖНО:

- Перед регулюванням та перевіркою справності інструменту, переконайтеся в тому, що він вимкнений та відключений від мережі.

Захисний кожух диска

Fig.6

Коли ви опускаєте ручку, захисний кожух диска автоматично підіймається. Кожух підпружинений, тому він повертається у початкове положення після завершення різання та підйому ручки. **ЗАБОРОНЯЄТЬСЯ УШКОДЖУВАТИ АБО ЗНИМАТИ ЗАХИСНИЙ КОЖУХ ДИСКУ АБО ПРУЖИНУ ПРИКРИПЛЕНУ ДО НЬОГО.**

В інтересах вашої безпеки завжди підтримуйте захисний кожух диска у доброму стані. При неправильному функціонуванні захисного кожуха диска, слід негайно налагодити його. Перевіряйте зворотню дію підпружиненого захисного кожуха. **ЗАБОРОНЯЄТЬСЯ КОРИСТОВАТИСЯ ІНТРУМЕНТОМ ПРИ НАЯВНОСТІ ПОШКОДЖЕННЯ, НЕІСПРАВНОСТІ ЗАХИСНОГО КОЖУХА АБО ПРУЖИНИ, АБО ЯКЩО ВОНИ ЗНЯТІ. НЕВИКОРИСТАННЯ ЦЬОЇ УМОВИ Є ДУЖЕ НЕБЕЗПЕЧНИМ ТА МОЖЕ ПРИЗВЕСТИ ДО НЕЩАСНОГО ВИПАДКУ.**

Якщо прозорий захисний кожух диска забруднився або весь покритися тирсою так, що диск погано видно, слід виключити пилу із мережі та ретельно почистити кожух мокрою ганчіркою. Забороняється застосовувати розчинники або будь-які миючі засоби на нафтовій основі для чистки пластмасового захисного кожуха.

Якщо прозорий захисний кожух диска забруднився або весь покритися тирсою так, що диск та/або деталь погано видно, слід виключити пилу із мережі та ретельно почистити кожух мокрою ганчіркою. Забороняється застосовувати розчинники або будь-які миючі засоби на нафтовій основі для чистки пластмасового захисного кожуха.

Якщо захисний кожух диска особливо забруднений та погіршена видимість через кожух, за допомогою ключа відпустіть болт із шестигранною голівкою, утримуючий центральну кришку. Відпустіть болт із шестигранною голівкою, повертаючи його проти годинникової стрілки та підніміть захисний кожух диска та центральну кришку. У цьому положенні захисний кожух можна почистити повністю та ретельніше. Після завершення чистки виконайте вищезазначену процедуру у зворотному порядку та закріпіть болт. Не знімайте пружину, яка утримує захисний кожух диска. У разі знебарвлення захисного кожуха через тривалу експлуатацію або внаслідок впливу ультрафіолетового випромінювання зверніться до центру обслуговування Makita за новим

захисним кожухом. ЗАБОРОНЯЄТЬСЯ ПОШКОДЖУВАТИ АБО ЗНИМАТИ ЗАХИСНИЙ КОЖУХ.

Fig.7

Щиток з пропилом

Fig.8

Цей інструмент забезпечено щитком із пропилом на поворотній основі для того, щоб мінімізувати розрив краю пропилу деталі. Якщо паз не було прорізано на щитку пропилу на заводі, слід прорізати паз перед фактичним застосуванням інструменту за його призначенням. Увімкніть інструмент та злегка опрестіть диск, щоб прорізати паз на щитку пропилу.

Утримання максимальної ріжучої спроможності

Цей інструмент відрегульовано на заводі для забезпечення максимальної ріжучої спроможності для диска 255 мм.

Коли ви встановлюєте новий диск, завжди перевіряйте нижнє граничне положення диску, та якщо необхідно відрегулюйте його.

Спочатку відключіть інструмент від мережі. Повністю опустіть ручку. Повертайте регулюючий болт за допомогою ключа, доки зовнішній край диска не опуститься трохи нижче верхньої поверхні поворотної основи в тому місці, де лицьова поверхня напрямної планки зустрічається з верхньою поверхнею поворотної основи.

Fig.9

Коли інструмент вимкнено із мережі, обертайте диск рукою, перевіряючи, чи не торкається він нижньої основи, при цьому ручку слід постійно утримувати в нижньому положенні. Якщо необхідно, повторіть регулювання ще раз.

Fig.10

⚠ОБЕРЕЖНО:

- Після встановлення нового диска, обов'язково перевірте диск на можливість його торкання будь-якої частини нижньої основи, при цьому ручка повинна бути в самому низькому положенні. Перевірку слід здійснювати, коли інструмент вимкнено із мережі.

Порядок регулювання косоного кута

Fig.11

Відпустіть затиск, повернувши його проти стрілки годинника. Обертайте поворотну основу, натиснувши на важіль блокування. Коли ви встановите положення затиску, у якому покажчик співпадає з бажаним кутом на кутовій шкалі, міцно затягніть затиск за стрілкою годинника.

⚠ОБЕРЕЖНО:

- Обов'язково підійміть ручку до упору при обертанні поворотної основи.

- Після зміни косоного кута, обов'язково закріпіть поворотну основу, міцно затягнувши затиск.

Регулювання кута нахилу

Fig.12

Fig.13

Для того щоб відрегулювати кут нахилу, поверніть важіль позаду інструмента проти годинникової стрілки.

Натисніть ручку вліво для того, щоб нахилити диск пилки, доки покажчик не співпадає з бажаним кутом на шкалі кута нахилу диска. Потім міцно затягніть важіль за годинниковою стрілкою, щоб закріпити плече.

⚠ОБЕРЕЖНО:

- Перевірте, щоб ручка була піднята до упору при нахиленні диска пилки.
- Після зміни кута нахилу обов'язково закріпіть плече, затягнувши важіль за годинниковою стрілкою.

Дія вимикача.

⚠ОБЕРЕЖНО:

- Перед вмиканням інструменту у мережу обов'язково перевірте, чи кнопка вимикача нормально спрацьовує і після відпускання повертається в положення "вимкнено".

Для Європейських країн

Fig.14

Для того щоб запустити інструмент, пересуньте важіль праворуч та натисніть на курковий вмикач. Для зупинення роботи курковий вмикач слід відпустити.

Для всіх країн крім Європейських

Fig.15

Для того, щоб запустити інструмент, слід просто натиснути на курок вмикача. Для зупинення роботи курок слід відпустити.

⚠УВАГА:

- ЗАБОРОНЯЄТЬСЯ користуватися інструментом, якщо курок вмикача функціонує не повною мірою. Будь-який прилад, який має несправний вмикач, є дуже небезпечним та його слід здати в ремонт перед подальшим використанням.

КОМПЛЕКТУВАННЯ

⚠ОБЕРЕЖНО:

- Перед тим, як зайнятися комплектуванням інструменту, переконайтеся в тому, що він вимкнений та відключений від мережі.

Встановлення та зняття полотна пили

⚠ОБЕРЕЖНО:

- Завжди перевіряйте, щоб верстат був вимкнений та відключений від сіті перед встановленням або зняттям полотна.
- Для встановлення або зняття полотна слід використовувати тільки ключ виробництва компанії Makita, що додається. Якщо цю вимогу не виконати, то болт із шестигранною голівкою може бути затягнутий або занадто сильно, або недостатньо сильно. Це може призвести до поранень.

Під час зняття або встановлення диска тримайте ручку в піднятому положенні.

Fig.16

Для того щоб зняти диск, відпустіть болт із шестигранною голівкою, який утримує центральну кришку, повертаючи його проти годинникової стрілки за допомогою ключа. Підніміть захисний кожух диска та центральну кришку.

Fig.17

Натисніть на фіксатор валу для блокування шпинделя та за допомогою ключа відпустіть болт із шестигранною голівкою за годинниковою стрілкою. Потім слід вийняти болт із шестигранною голівкою, зовнішній фланець та диск.

Fig.18

Для того щоб встановити диск, обережно вставте його на шпindel, перевіривши, чи співпадає напрямком стрілки на поверхні диска з напрямком стрілки на корпусі. Вставте зовнішній фланець та болт із шестигранною голівкою, потім за допомогою ключа надійно затягніть болт (лівий) проти годинникової стрілки, натискаючи на фіксатор валу.

Fig.19

Fig.20

⚠ОБЕРЕЖНО:

- Вставка із зовнішнім діаметром 25,4 мм або 30 мм встановлена на шпindel на заводі. Перед встановленням полотна на шпindel слід завжди перевіряти, щоб на шпindel встановлювалось кільце під отвір для шпинделя на полотні відповідного розміру.

Вставте зовнішній фланець та болт із шестигранною голівкою, потім за допомогою ключа надійно затягніть болт (лівий) проти годинникової стрілки, натискаючи на фіксатор валу.

Вставте знову захисний кожух А та центральну кришку в початкове положення. Потім затягніть болт із шестигранною голівкою, повертаючи за стрілкою годинника, щоб закріпити центральну кришку. Опустіть ручку для того, щоб перевірити, що нижні захисні кожухи пересуваються належним чином. Перевіряйте, щоб фіксатор валу відпустив шпindel перед початком різання.

Мішок для пилу

Fig.21

Fig.22

Якщо користуватись мішком для пилу, то операції з різання стають чистими, а збирання пилу - легким. Для того, щоб закріпити мішок для пилу, його слід надіти на штуцер для пилу.

Коли мішок для пилу заповнюється приблизно на половину, його слід зняти з інструмента та витягти кріплення. Звільніть мішок для пилу від його вмісту, злегка його постукуючи, щоб видалити частки, які пристали до внутрішньої поверхні, і що може перешкоджати збору пилу.

ПРИМІТКА:

Якщо ви підключите до своєї пилки пилосос Makita, операції чистки стануть більш ефективними.

Кріплення деталі

⚠УВАГА:

- Дуже важливо завжди кріпити деталь належним чином та затягувати лещатами. Невиконання цієї умови може призвести до пошкодження інструменту та/або розриву деталі. **ТАКОЖ ЦЕ МОЖЕ ПРИЗВЕСТИ ДО НЕЩАСНОГО ВИПАДКУ.** Також, після різання НЕ СЛІД підіймати диск, доки він повністю не зупиниться.

⚠ОБЕРЕЖНО:

- Під час різання довгих деталей, користуйтеся підставками, які співпадають за висотою з рівнем верхньої поверхні поворотної основи. При кріпленні деталі не слід розраховувати виключно на вертикальний затискний пристрій та/або горизонтальні.

Тонкий матеріал прогинається. Слід підпирати деталь по всій довжині для того, щоб запобігти защемлення диску та можливої віддачі.

Fig.23

Вертикальний затиск

Fig.24

Вертикальний затиск можна встановлювати в двох положеннях: ліворуч або праворуч напрямної планки. Вставте затискний штифт в отвір на напрямній планці та затягніть гвинт, щоб закріпити затискний штифт.

Розмістіть затискне плече відповідно до товщини та форми деталі та закріпіть затискне плече, затягнувши гвинт. Перевірте, чи не торкається яка-небудь частина інструмента затиску при постійному опусканні ручки. Якщо якась частина торкається затиску, то повторіть його встановлення.

Притисніть деталь впритул до напрямної планки та поворотної основи. Розмістіть деталь в бажаному положенні різання та міцно закріпіть її, затягнувши затискну ручку.

⚠ОБЕРЕЖНО:

- Під час експлуатації деталей слід міцно кріпити до поворотної основи та напрямної планки за допомогою затиску.

ЗАСТОСУВАННЯ

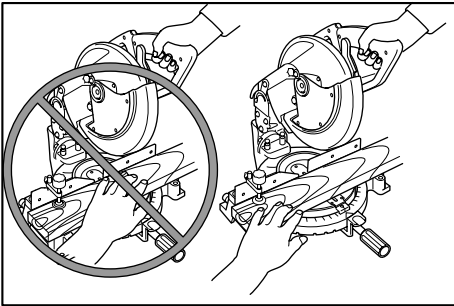

010852

⚠ОБЕРЕЖНО:

- Перед застосуванням обов'язково відпустіть ручку з опущеного положення, натиснувши на стопорну шпильку.
- Перевірте, щоб диск не торкався деталі і т.д. до його увімкнення.
- Не додавайте надлишкового тиску на ручку під час різання. Занадто велике зусилля може призвести до перенавантаження двигуна та/або зменшеною продуктивності різання. Слід тиснути на ручку тільки з такою силою, яка необхідна для плавного різання та без значного зниження швидкості диска.
- Для різання слід спокійно тиснути на ручку вниз. Якщо ручку натискати із зусиллям або при наявності бокового зусилля, диск почне вібрувати та залишить мітку (лінію різання) на деталі в наслідок чого точність різання буде погіршена.

1. Вирізки

Fig.25

Закріпіть деталь за допомогою лещат. Увімкніть інструмент та заждіть, доки полотно набере повної швидкості, не торкаючись диском будь-якого предмету. Потім плавно опустіть ручку в найнижче положення для різання деталі. Після завершення різання, вимкніть інструмент та **ЗАЖДІТЬ ДОКИ ДИСК ПОВНІСТЮ НЕ ЗУПИНИТЬСЯ** перед тим як підняти диск до упору.

2. Різання під косим кутом

Дивись розділ вище "Регулювання косоного кута"

3. Кут нахилу

Fig.26

Відпустіть важіль та нахилить диск пилки, щоб встановити кут нахилу (Див. розділ вище "Регулювання кута нахилу"). Слід обов'язково повторно міцно затягти важіль, щоб надійно зафіксувати обраний кут нахилу. Закріпіть деталь за допомогою лещат. Увімкніть інструмент, переконавшись, що диск нічого не торкається, і заждіть, доки він набере максимальну швидкість. Потім спокійно опустіть ручку до упору вниз, додаючи тиск паралельно з диском. Після завершення різання вимкніть інструмент та **ЗАЖДІТЬ, ДОКИ ДИСК ПОВНІСТЮ НЕ ЗУПИНИТЬСЯ**, перед тим як підняти диск до упору.

⚠ОБЕРЕЖНО:

- Завжди перевіряй, щоб під час різання під кутом нахилу диск рухався вниз у напрямку нахилу. Не торкайтесь руками доріжки диска пилки.
- Під час різання з кутом нахилу, може трапитися таке становище, коли відрізана частина зупиниться збоку диску. Якщо одразу підняти диск, коли він ще обертається, диск може захопити із собою цю частку, що призведе до розкидання шматочків тому є дуже небезпечним. Диск слід підіймати **ТІЛЬКИ** після повної зупинки диску.
- При натисканні ручки вниз, додавайте тиск паралельно диску. Якщо тиск не є паралельним диску під час різання, кут диску може зсунутися та точність різання буде погіршена.

4. комбіноване різання

Комбіноване різання це процес, при якому встановлено кут нахилу і одночасно косий кут вирізається на деталі. Комбіноване різання може відбуватися під кутом, вказаним у таблиці нижче.

Кут нахилу	Косий кут
45°	Лівий та правий 0° - 45°

006366

При комбінованому різанні звертайтеся до розділів "Різання невеликих деталей", Різання під косим кутом та "Різання з кутом нахилу"

5. Різання алюмінієвого профілю

Fig.27

Для кріплення алюмінієвого профілю, користуйтеся брусками або обрізками, як показано на малюнку, щоб запобігти деформації алюмінію. Для того, щоб запобігти налипанню алюмінієвої стружки до диску, використовуйте мастило під час різання алюмінієвого профілю.

⚠ОБЕРЕЖНО:

- Не слід спробувати різати товсті та круглі алюмінієві профілі. Товсті алюмінієві профілі можуть вискочити під час роботи, та круглі алюмінієві профілі не можливо міцно закріпити в інструменті

6. Лицьова дошка

Застосування лицьової дошки допомагає забезпечити краї пропила деталі без "розкуйовдження" Лицьова дошка кріпиться до напрямної планки за допомогою отворів в напрямній планці.

Дивись малюнок стосовно розмірів пропонованої лицьової дошки.

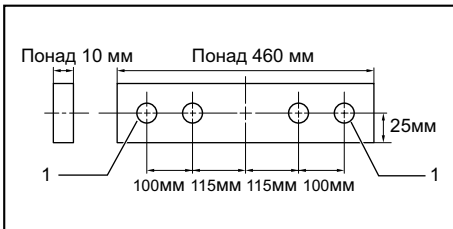

1. Отвір

007833

⚠ОБЕРЕЖНО:

- Пряма дошка постійної товщини застосовується для лицьової дошки.
- Гвинти використовуються для кріплення лицьової дошки до напрямної планки. Ці гвинти встановлюються таким чином, щоб голівки гвинтів були під поверхнею лицьової дошки.
- Якщо прикріплена лицьова дошка, не слід повертати поворотну основу з опущеною рукою. Диск та/або лицьова дошка будуть пошкоджені.
- Максимальна ширина різання буде меншою за ширину дерев'яної поверхні.

7. Багаторазове різання однакової довжини

Fig.28

Якщо треба нарізати багато деталей однакової довжини в межах від 240 мм до 380 мм, використання набірних пластин (додаткове приладдя) значно полегшить роботу. Встановіть набірну пластину на тримач (додаткове приладдя), як показано на малюнку. Слід вирівняти лінію різання на деталі з лівим або правим боком паза на шитку з пропилом, та утримуючи деталь від зсування, перемістіть наборну пластину урівень з кінцем деталі. Потім зафіксуйте наборну пластину гвинтом. Коли наборна пластина не використовується, відпустіть гвинт та витягніть наборну пластину.

Перенесення верстата

Fig.29

Перевірте чи вимкнено інструмент із мережі. Закріпіть диск під кутом нахилу 0° та поворотну основу під лівим косим кутом до упору. Опустіть ручку до упору та заблокуйте в опущеному положенні, натиснувши на стопорну шпильку.

Інструмент слід переносити захватом для перенесення, як показано на малюнку. Якщо ви знімете тримачі, мішок для пилу и т.п., інструмент переноситься легше.

Fig.30

⚠ОБЕРЕЖНО:

- Перед перенесенням верстата слід завжди закріплювати всі частини, що рухаються.
- Стопорна шпилька призначена тільки для транспортування та зберігання, а не для операцій різання.

ТЕХНІЧНЕ ОБСЛУГОВУВАННЯ

⚠ОБЕРЕЖНО:

- Перед тим, як оглянути інструмент, або виконати ремонт, переконайтеся, що він вимкнений та відключений від мережі.
- Ніколи не використовуйте газолін, бензин, розріджувач, спирт та подібні речовини. Їх використання може призвести до зміни кольору, деформації та появи тріщин.

⚠УВАГА:

- Завжди пам'ятайте, що диск дуже гострий та слід проводити його чистку згідно з умовами безпеки.

Порядок регулювання кута різання

інструмент ретельно відрегульовано та налагоджено на заводі, але грубе використання може порушити налагодження. Якщо ваш інструмент не налагоджено належним чином, вивповідні наведені нижче операції

1. Косий кут

Fig.31

Відпустіть затиск, який фіксує поворотну основу. Поверніть поворотну основу таким чином, щоб покажчик співпав з 0° на кутовій шкалі. За допомогою ключа затягніть затиск та відпустіть болти із шестигранными голівками, якими закріплена напрямна планка. Якщо покажчик не вказує на 0° шкали нахилу, відпустіть гвинт, за допомогою якого кріпиться покажчик, та перемістіть, а потім закріпіть пластину покажчика таким чином, щоб він вказував на 0° шкали нахилу.

Опустіть ручку до упору та заблокуйте в опущеному положенні, натиснувши на стопорну шпильку. Встановіть диск так, щоб його бік був

перпендикулярен лицьовій поверхні напрямною планки за допомогою трикутника, косинця и т.і. Потім міцно затягніть болти з шестигранною голівкою на напрямній планці за порядком з правого боку.

Fig.32

2. Кутюк нахилу

(1) Кутюк нахилу 0°

Fig.33

Опустіть ручку до упору та заблокуйте її в опушеному положенні, натиснувши на стопорну шпильку. Відпустіть важіль позаду інструмента.

Відпустіть шестигранну гайку та поверніть болт регулювання кута нахилу 0° праворуч поворотної основи на два або три оберта за стрілкою годинника для того щоб нахилити диск вправо.

Обережно встановіть бокову поверхню диска перпендикулярно верхній поверхні поворотної основи за допомогою трикутника, косинця тощо, повернувши болт регулювання кута нахилу 0° проти годинникової стрілки. Потім затягніть шестигранну гайку, щоб зафіксувати болт регулювання кута нахилу 0° та міцно затягніть важіль.

Перевірте, чи вказує покажчик на плечі на 0° шкали нахилу. Якщо він не вказує на 0° шкали нахилу, відпустіть гвинт, за допомогою якого кріпиться покажчик, та перемістіть, а потім закріпіть пластину покажчика таким чином, щоб він вказував на 0° шкали нахилу.

Fig.34

Fig.35

(2) Кут нахилу 45°

Fig.36

Відрегулюйте кут нахилу 45° тільки після завершення регулювання кута нахилу 0°. Для регулювання лівого кута нахилу 45° відпустіть важіль та нахилить диск вліво до упора. Перевірте, чи вказує покажчик на плечі на 45° шкали нахилу на плечі. Якщо покажчик не вказує на 45°, повертайте болт регулювання кута нахилу 45° ліворуч плеча, доки покажчик не буде вказувати на 45°.

Заміна вугільних щіток

Fig.37

Графітові щітки слід регулярно знімати та перевіряти. У разі зносу до 3 мм у довжину, провести заміну. Графітові щітки слід тримати чистими та незаблокованими, щоб вони могли заходити в держак. Обидві графітові щітки слід замінити разом.

Можна використовувати тільки такі ж щітки.

Для видалення ковпачків щіткотримачів користуйтеся викруткою. Видаліть зношені вугільні щітки, вставте нові та закріпіть ковпачки щіткотримачів.

Fig.38

Після використання.

- Після використання слід витерти стружку та пил, який налип на інструмент за допомогою ганчірки або чим-небудь подібним. Утримуйте захисний кожух диску чистим відповідно до інструкції наведених вище в розділі "Захисний кожух диску" Щоб уникнути іржі змазуйте пересувні частини механізму мастилом.

Для того, щоб підтримувати БЕЗПЕКУ та НАДІЙНІСТЬ, ремонт, технічне обслуговування або регулювання мають виконувати уповноважені центри обслуговування "Макіта", де використовуються лише стандартні запчастини "Макіта".

POLSKI (Oryginalna instrukcja)

Objaśnienia do widoku ogólnego

1-1. Klucz	16-2. Pokrywa środkowa	27-1. Zacisk
2-1. Gałka	17-1. Śruba sześciokątna	27-2. Kłoczek rozporowy
3-1. Płyta pomocnicza	18-1. Śruba sześciokątna	27-3. Prowadnica
3-2. Śruba	18-2. Klucz	27-4. Kształtownik aluminiowy
3-3. Podstawa	19-1. Obudowa tarczy	27-5. Kłoczek rozporowy
4-1. Kołek oporowy	19-2. Strzałka	28-1. Płytki blokady
5-1. Śruba	19-3. Strzałka	28-2. Śruba
6-1. Osłona tarczy	19-4. Tarcza	28-3. Uchwyt
7-1. Osłona tarczy	20-1. Wrzeciono	29-1. Kołek oporowy
8-1. Płyta z nacięciem	20-2. Kołnierz	31-1. Śruby sześciokątne
9-1. Śruba regulacyjna	20-3. Tarcza	31-2. Śruby sześciokątne
10-1. Górna powierzchnia podstawy obrotowej	20-4. Kołnierz	32-1. Ekierka
10-2. Powierzchnia tnąca tarczy	20-5. Śruba sześciokątna	33-1. Śruba regulacyjna kąta 0°
10-3. Prowadnica	20-6. Pierścień	34-1. Ekierka
11-1. Dźwignia blokady	21-1. Worek na pył	34-2. Tarcza
11-2. Uchwyt	22-1. Łącznik	34-3. Górna powierzchnia podstawy obrotowej
12-1. Gałka	23-1. Podpórka	35-1. Wskaźnik
13-1. Wskaźnik	23-2. Podstawa obrotowa	36-1. Śruba regulacyjna kąta 45°
14-1. Dźwignia	24-1. Pokrętko zacisku	36-2. Wskaźnik
14-2. Spust przełącznika	24-2. Śruba	38-1. Pokrywa uchwytu szczotki
15-1. Spust przełącznika	24-3. Ramię zacisku	38-2. Śrubokręt
16-1. Klucz	24-4. Drażek zacisku	
	25-1. Zacisk pionowy	

SPECYFIKACJE

Model	MLS100
Średnica tarczy	255 mm
Grubość tarczy tnącej	1,6 mm - 2,4 mm
Średnica otworu	
Wszystkie kraje pozaeuropejskie	25,4 mm
Kraje europejskie	30 mm
Maks. wydajność cięcia (wys. x szer.) w przypadku tarczy o średnicy 255 mm	

Kąt cięcia w pionie	Kąt cięcia w poziomie	
	0°	45° (w lewo i w prawo)
0°	75 mm x 130 mm	75 mm x 90 mm
45° (w lewo)	48 mm x 120 mm	48 mm x 90 mm

Prędkość bez obciążenia (min ⁻¹)	4 200
Wymiary (dług. x szer. x wys.)	610 mm x 485 mm x 515 mm
Ciężar netto	14,7 kg
Klasa bezpieczeństwa	II/III

- W związku ze stale prowadzonym przez naszą firmę programem badawczo-rozwojowym, niniejsze specyfikacje mogą ulec zmianom bez wcześniejszego powiadomienia.
- Specyfikacje mogą różnić się w zależności od kraju.
- Waga obliczona zgodnie z procedurą EPTA 01/2003

Symbole

Poniżej pokazano symbole zastosowane na urządzeniu. Przed użyciem należy zapoznać się z ich znaczeniem.



• Przeczytać instrukcję obsługi.

END217-3



• PODWÓJNA IZOLACJA



• Aby uniknąć obrażeń powodowanych odpryskami, po zakończeniu cięcia głowicę tnącą należy naciskać od góry,



- aż tarcza przestanie się obracać.
- Dłonie i palce należy trzymać z dala od tarczy.
 - Dla swojego bezpieczeństwa, przed przystąpieniem do pracy usuń wióry, drobne kawałki materiału itp. z powierzchni stołu.
 - Podczas wykonywania cięć skośnych w lewo prowadnica powinna być ustawiona w lewym położeniu. Niestosowanie się do tej zasady może prowadzić do poważnego wypadku.
 - Aby poluzować śrubę, należy kręcić ją w kierunku zgodnym z ruchem wskazówek zegara.
 - Tylko dla krajów UE
- Nie usuwać sprzętu elektrycznego razem z innymi odpadami gospodarstwa domowego!
Przestrzegając Europejskiej Dyrektywy 2002/96/EC o odpadach elektrycznych i elektronicznych oraz jej wprowadzenia w życie zgodnie z prawem narodowym, sprzęt elektryczny o zakończonym okresie eksploatacyjnym należy gromadzić oddzielnie i zwracać do organizacji zajmujących się zbieraniem zużytego sprzętu.

ENE004-1

Przeznaczenie

Narzędzie to przeznaczone jest do dokładnego cięcia prostego i ukośnego elementów drewnianych. Stosując odpowiednie tarcze, można przy jego użyciu również ciąć aluminium.

ENF002-2

Zasilanie

Narzędzie wolno podłączać tylko do źródeł zasilania o napięciu zgodnym z napięciem podanym na tabliczce znamionowej. Można je zasilać wyłącznie jednofazowym prądem przemiennym. Jest ono podwójnie izolowane, dlatego też można je zasilać z gniazda bez uziemienia.

ENG905-1

Poziom hałasu i drgań

Typowy równoważny poziom dźwięku A określony w oparciu o EN61029:

Poziom ciśnienia akustycznego (L_{pA}): 92 dB(A)

Poziom mocy akustycznej (L_{WA}): 105 dB(A)

Niepewność (K): 3 dB(A)

Należy stosować ochroniacze na uszy

ENG900-1

Drgania

Całkowita wartość poziomu drgań (suma wektorów w 3 osiach) określona zgodnie z normą EN61029:

Emisja drgań (a_{h1}): 2,5 m/s² lub poniżej

Niepewność (K): 1,5 m/s²

- Deklarowana wartość wytwarzanych drgań została zmierzona zgodnie ze standardową metodą testową i można ją wykorzystać do porównywania narzędzi.
- Deklarowaną wartość wytwarzanych drgań można także wykorzystać we wstępnej ocenie narażenia.

OSTRZEŻENIE:

- Drgania wytwarzane podczas rzeczywistego użytkowania elektronarzędzia mogą się różnić od wartości deklarowanej, w zależności od sposobu jego użytkowania.
- W oparciu o szacowane narażenie w rzeczywistych warunkach użytkowania należy określić środki bezpieczeństwa w celu ochrony operatora (uwzględniając wszystkie elementy cyklu działania, tj. czas, kiedy narzędzie jest wyłączone i kiedy pracuje na biegu jałowym, a także czas, kiedy jest włączone).

ENH003-13

Dotyczy tylko krajów europejskich

Deklaracja zgodności UE

Niniejszym firma Makita Corporation jako odpowiedzialny producent oświadcza, iż opisywane urządzenie marki Makita:

Opis maszyny:

Złożona piła grzbietnica

Nr modelu/Typ: MLS100

są produkowane seryjnie oraz

jest zgodne z wymogami określonymi w następujących dyrektywach europejskich:

2006/42/EC

Jest produkowane zgodnie z następującymi normami lub dokumentami normalizacyjnymi:

EN61029

Dokumentacja techniczna przechowywana jest przez naszego autoryzowanego przedstawiciela na Europę, którym jest:

Makita International Europe Ltd.

Michigan Drive, Tongwell,

Milton Keynes, Bucks MK15 8JD, Anglia

30.1.2009

000230

Tomoyasu Kato

Dyrektor

Makita Corporation

3-11-8, Sumiyoshi-cho,

Anjo, Aichi, 446-8502, JAPONIA

Ogólne zasady bezpieczeństwa obsługi elektronarzędzi

⚠ OSTRZEŻENIE Przeczytaj wszystkie ostrzeżenia i instrukcje. Nie przestrzeganie ich może prowadzić do porażeń prądem, pożarów i/lub poważnych obrażeń ciała.

Wszystkie ostrzeżenia i instrukcje należy zachować do późniejszego wykorzystania.

ENB040-3

DODATKOWE ZASADY BEZPIECZEŃSTWA DOTYCZĄCE NARZĘDZIA

1. **Noś ochraniacze na uszy.**
2. **Nie zbliżaj rąk do obracającej się tarczy. Staraj się nie dotykać ostrej na krawędzi tarczy. Można się bowiem poważnie skaleczyć.**
3. **Nie uruchamiaj piły bez zamocowanych osłon. Każdorazowo przed użyciem sprawdź, czy osłona prawidłowo się zamyka. Nie uruchamiaj pilarki, jeżeli osłona nie przesuwa się swobodnie i zamyka się z opóźnieniem. Nie wolno w żadnym wypadku przywiązywać osłony lub w inny sposób unieruchamiać jej w pozycji otwartej.**
4. **Nie wykonuj żadnych operacji, trzymając obrabiany element w ręce.** Obrabiany element podczas wszystkich operacji musi być dobrze zamocowany w podstawie obrotowej i prowadnicy za pomocą zacisku. Nigdy nie przytrzymuj przecinanego elementu ręką.
5. **Nie zbliżaj rąk do tarczy.**
6. **Przed usunięciem przeciętego elementu lub zmianą ustawień wyłącz narzędzie i odczekaj, aż tarcza zatrzyma się.**
7. **Przed przystąpieniem do wymiany tarczy lub czynności serwisowych odłącz narzędzie od zasilania.**
8. **Nie używaj tego narzędzia w obecności palnych cieczy lub gazów.**
9. **Przed przystąpieniem do pracy sprawdź dokładnie tarczę pod kątem ewentualnych pęknięć lub uszkodzeń. NL Natychmiast wymienić popękana lub uszkodzona tarczę.**
10. **Używać wyłącznie kołnierzy przeznaczonych do tego urządzenia.**
11. **Uważaj, aby nie uszkodzić wałka, kołnierzy (szczególnie powierzchni mocujących) ani śruby. Uszkodzenie tych części może być przyczyną pęknięcia tarczy.**
12. **Upewnij się, że podstawa obrotowa jest dobrze zabezpieczona i nie będzie się przesuwać podczas pracy.**
13. **Dla swojego bezpieczeństwa, przed przystąpieniem do pracy usuń wióry, drobne kawałki materiału itp. z powierzchni stołu.**
14. **Należy unikać cięcia gwoździ. Przed przystąpieniem do pracy sprawdź obrabiany element i usuń z niego wszystkie gwoździe.**
15. **Przed włączeniem urządzenia sprawdź, czy blokada wałka została zwolniona.**
16. **Upewnij się, że tarcza w swoim najniższym położeniu nie dotyka podstawy obrotowej.**
17. **Trzymaj pewnie uchwyt pilarki. Pamiętaj, że piła przesuwa się nieznacznie w górę lub w dół na początku i na końcu cięcia.**
18. **Przed włączeniem urządzenia należy upewnić się, czy ostrze nie dotyka obrabianego elementu.**
19. **Przed przystąpieniem do cięcia danego elementu pozwól, aby tarcza obracała się przez chwilę bez obciążenia. Zwracaj uwagę na ewentualne drgania lub bicie osiowe, które mogą wskazywać na nieprawidłowe zamocowanie lub niedokładne wyważenie tarczy.**
20. **Rozpocznij cięcie, gdy tarcza osiągnie swoją maksymalną prędkość.**
21. **Natychmiast przerwij pracę, jeżeli zauważysz jakąkolwiek nieprawidłowość.**
22. **Nie próbuj blokować języka spustowego wyłącznika w pozycji ON (włączone).**
23. **Zawsze zachowuj czujność, szczególnie podczas powtarzających się, monottonnych czynności. Nie daj się zwieść pozornemu poczuciu bezpieczeństwa. Tarcze tnące mogą okazać się niezwykle niebezpieczne.**
24. **Zawsze używaj wyposażenia zalecanego w niniejszej instrukcji obsługi. Używanie niewłaściwego osprzętu, np. tarczy ściernych, może być przyczyną wypadku.**
25. **Nie używaj pilarki do cięcia materiałów innych niż aluminium, drewno lub do nich podobnych.**
26. **Podczas cięcia podłączaj piłę do urządzenia zbierającego pył.**
27. **Dobierz odpowiednią tarczę do obrabianego materiału.**
28. **Podczas wycinania rowków zachowaj ostrożność.**
29. **Wymień płytę z nacięciem, gdy zauważysz na niej ślady zużycia.**
30. **Nie używać tarcz tnących wykonanych ze stali szybko tnącej.**
31. **Pył powstający w czasie pracy może zawierać substancje chemiczne powodujące nowotwory, powikłania ciąży u kobiet, itp. Oto przykłady takich substancji:**
 - ołów zawarty w niektórych farbach oraz
 - arsen i chrom zawarty w impregnowanym drewnie.

Stopień narażenia na te substancje zależy od tego, jak często wykonujesz takie prace.

Aby zmniejszyć to zagrożenie: pracuj w miejscach dobrze wentylowanych i używaj sprawdzonych zabezpieczeń, takich jak maski przeznaczone do odfiltrowywania mikroskopijnych cząstek.

32. Aby obniżyć poziom powstającego podczas pracy hałasu, należy zawsze stosować ostre i czyste tarcze.
33. Operator powinien przejść prawidłowe szkolenie w zakresie używania i regulowania urządzenia.
34. Należy używać prawidłowo naostrzonych tarcz. Należy przestrzegać maksymalnej prędkości obrotowej zaznaczonej na tarczy.
35. Kiedy urządzenie pracuje i głowica tnąca nie znajduje się w położeniu spoczynkowym, należy unikać usuwania z obszaru pracy wszelkich pozostałości po cięciu.

ZACHOWAĆ INSTRUKCJE

MONTAŻ

Rys.1

Rys.2

W przypadku nowego urządzenia uchwyt jest zablokowany w dolnym położeniu za pomocą kołka oporowego. Dostarczonym z tym urządzeniem kluczem poluzuj śrubę i ustaw głowicę pod kątem prostym. Wyjmij śrubę i zamocuj głowicę pokrętłem.

Mocowanie płyty pomocniczej

Rys.3

Zalóż płytę pomocniczą, wykorzystując w tym celu nacięcie w podstawie urządzenia i przmocuj ją, dokręcając śrubą.

Mocowanie do stołu roboczego

W przypadku nowego urządzenia uchwyt jest zablokowany w dolnym położeniu za pomocą kołka oporowego. Aby zwolnić blokadę, przesuń nieznacznie w dół uchwyt pilarki i wyciągnij kolek oporowy.

Rys.4

Urządzenie należy przykręcić dwiema śrubami do płaskiej i stabilnej powierzchni, wykorzystując otwory w jego podstawie. Pomoże to zapobiec przewróceniu się i możliwemu zranieniu.

Rys.5

OPIS DZIAŁANIA

⚠️ UWAGA:

- Przed rozpoczęciem regulacji i sprawdzania działania elektronarzędzia, należy upewnić się, czy jest ono wyłączone i nie podłączone do sieci.

Oslona tarczy

Rys.6

Podczas opuszczania uchwytu pilarki osłona tarczy podnosi się automatycznie. Po zakończeniu cięcia i podniesieniu uchwytu sprężyna powoduje powrót osłony do jej pierwotnego położenia. **NIE WOLNO BLOKOWAĆ LUB DEMONTOWAĆ OSŁONY TARCZY ANI SPRĘŻYNY PRZYMOCOWANEJ DO OSŁONY.**

Ze względów bezpieczeństwa osłona zabezpieczająca musi być zawsze sprawna. Jakikolwiek nieprawidłowości w jej działaniu należy natychmiast usunąć. Upewnij się, czy sprężynowy mechanizm powrotny osłony działa prawidłowo. **NIE WOLNO UŻYWAĆ NARZĘDZIA, JEŻELI OSŁONA TARCZY LUB JEJ SPRĘŻYNA SĄ USZKODZONE, NIESPRAWNE ALBO ZOSTAŁY ZDEMONTOWANE. UŻYWANIE NARZĘDZIA W TAKIM STANIE JEST BARDZO NIEBEZPIECZNE I MOŻE BYĆ PRZYCZYŃĄ POWAŻNYCH OBRAŹENÍ CIAŁA.**

Jeżeli przezroczysta osłona tarczy zabrudzi się albo pokryje pyłem w takim stopniu, że tarcza i przecinany przedmiot nie są dobrze widoczne, wyciągnij wtyczkę kabla zasilającego pilarki z gniazdka i starannie wyczyść pokrywę wilgotną ściereczką. Do czyszczenia osłony wykonanej z tworzywa sztucznego nie wolno używać rozpuszczalników ani środków czyszczących na bazie ropy naftowej.

Jeżeli przezroczysta osłona tarczy zabrudzi się albo pokryje pyłem w takim stopniu, że tarcza i przecinany przedmiot nie są dobrze widoczne, wyciągnij wtyczkę kabla zasilającego pilarki z gniazdka i starannie wyczyść pokrywę wilgotną ściereczką. Do czyszczenia osłony wykonanej z tworzywa sztucznego nie wolno używać rozpuszczalników ani środków czyszczących na bazie ropy naftowej.

Jeżeli osłona tarczy jest wyjątkowo brudna i widoczność przez osłonę pogorszy się, skorzystaj z klucza nasadowego znajdującego się w zestawie, aby poluzować śrubę sześciokątną mocującą pokrywę środkową. Śrubę sześciokątną należy odkręcać w kierunku przeciwnym do ruchu wskazówek zegara. Po poluzowaniu śruby podnieś osłonę tarczy i pokrywę środkową. W takim położeniu osłonę można dokładnie wyczyścić. Po zakończeniu czyszczenia wykonaj podane powyżej czynności w odwrotnej kolejności i dokręć śrubę. Nie wyciągaj sprężyny przytrzymującej osłonę tarczy. Jeżeli osłona z czasem przebarwi się pod wpływem promieniowania ultrafioletowego, skontaktuj się z punktem serwisowym narzędzi Makita, aby zamówić nową osłonę. **OSŁONY NIE WOLNO**

BLOKOWAĆ ANI DEMONTOWAĆ.

Rys.7

Płyta z nacięciem

Rys.8

Urządzenie jest wyposażone w płytę z nacięciem mocowaną w podstawie obrotowej, która minimalizuje tarcie po stronie wyjściowej podczas cięcia. Jeżeli bruzda w płycie nie została fabrycznie nacięta, należy ją wykonać przed przystąpieniem do używania urządzenia. Włącz urządzenie i opuść delikatnie tarczę, aby naciąć bruzdę w płycie.

Zachowanie maksymalnej wydajności cięcia

Urządzenie jest fabrycznie ustawione w taki sposób, aby zapewnić maksymalną wydajność cięcia dla tarcz o średnicy 255 mm.

Zakładając nową tarczę, zawsze sprawdź jej dolne położenie graniczne i w razie potrzeby skoryguj je w następujący sposób:

Najpierw należy wyjąć wtyczkę narzędzia z gniazda zasilającego. Opuść do oporu uchwyt pilarki. Kluczem nasadowym obracaj śrubę regulacyjną, aż krawędź tarczy znajdzie się nieznacznie poniżej górnej powierzchni podstawy obrotowej w punkcie, w którym płaszczyzna czołowa prowadnicy styka się z górną powierzchnią podstawy obrotowej.

Rys.9

Przy wyłączonym urządzeniu obróć ręką tarczę, przytrzymując uchwyt pilarki w skrajnym dolnym położeniu, aby upewnić się, że tarcza nie dotyka żadnej części dolnej podstawy. W razie potrzeby skoryguj nieznacznie ustawienie tarczy.

Rys.10

⚠UWAGA:

- Po założeniu nowej tarczy, zawsze upewnij się, czy przypadkiem nie dotyka ona jakiegóż części dolnej podstawy, gdy uchwyt pilarki jest opuszczony do oporu. Czynność tę należy wykonywać zawsze przy odłączonym zasilaniu.

Regulacja kąta cięcia w poziomie

Rys.11

Poluzuj uchwyt, obracając go w lewo. Obróć podstawę obrotową, naciskając jednocześnie w dół dźwignię blokady. Po przesunięciu uchwyty do położenia, w którym wskaźnik pokazuje na podziałce kąta cięcia w poziomie żądany kąt, mocno dokręć uchwyt w prawo.

⚠UWAGA:

- Chcąc zmienić położenie podstawy obrotowej koniecznie podnieś do oporu uchwyt pilarki.
- Po zmianie kąta cięcia w poziomie, zawsze zablokuj podstawę obrotową dokręcając mocno uchwyt.

Regulacja kąta cięcia w pionie

Rys.12

Rys.13

Aby zmienić ustawienie kąta cięcia w pionie, poluzuj dźwignię z tyłu urządzenia, obracając ją w kierunku przeciwnym do ruchu wskazówek zegara.

Przesuń uchwyt pilarki w lewo, aby przechylić tarczę, aż wskaźnik ustawi się na wybranym kącie na skali kąta cięcia w pionie. Następnie dokręć mocno dźwignię, aby zablokować ramię.

⚠UWAGA:

- Chcąc przechylić tarczę koniecznie podnieś do oporu uchwyt narzędzia.
- Po zmianie ustawienia kąta cięcia w pionie pamiętaj, aby zablokować ramię, dokręcając dźwignię w prawo.

Włączanie

⚠UWAGA:

- Przed podłączeniem elektronarzędzia do sieci zawsze sprawdzać czy spust włącznika działa poprawnie i wraca do pozycji "OFF" po zwolnieniu.

Kraje europejskie

Rys.14

Aby uruchomić narzędzie, wciśnij dźwignię blokady i pociągnij za język spustowy przełącznika. W celu zatrzymania urządzenia wystarczy zwolnić język spustowy przełącznika.

Wszystkie kraje pozaeuropejskie

Rys.15

Aby uruchomić narzędzie, należy pociągnąć za język spustowy przełącznika. W celu zatrzymania urządzenia wystarczy zwolnić język spustowy przełącznika.

⚠OSTRZEŻENIE:

- NIE WOLNO używać urządzenia z niesprawnym językiem spustowym przełącznika. Każde narzędzie z niesprawnym przełącznikiem jest BARDZO NIEBEZPIECZNE i wymaga naprawy przed dalszym użytkowaniem.

MONTAŻ

⚠UWAGA:

- Przed wykonywaniem jakichkolwiek czynności na elektronarzędziu należy upewnić się, czy jest ono wyłączone i nie podłączone do sieci.

Zakładanie lub zdejmowanie tarczy

⚠UWAGA:

- Przed przystąpieniem do wymiany tarczy zawsze upewnij się, czy urządzenie jest wyłączone i odłączone od zasilania.
- Do zakładania i zdejmowania tarczy należy używać wyłącznie klucza firmy Makita.

Niestosowanie się do tego zalecenia może spowodować nadmierne lub niedostateczne dokręcenie śruby sześciokątnej. Może to spowodować zranienie.

Podczas zakładania lub zdejmowania uchwyt powinien być uniesiony.

Rys.16

Aby zdjąć tarczę, poluzuj kluczem nasadowym śrubę sześciokątą mocującą pokrywę środkową. Śrubę tę należy odkręcać w lewo. Podnieś osłonę tarczy i pokrywę środkową.

Rys.17

Naciśnij blokadę wałka, aby tarcza nie mogła się obracać i za pomocą klucza nasadowego odkręcaj w prawo śrubę sześciokątą. Następnie wyciągnij śrubę sześciokątą i ściągnij kołnierz zewnętrzny oraz tarczę.

Rys.18

Aby zamontować tarczę, nałóż ją na trzpień obrotowy, upewniając się, czy kierunek strzałki na powierzchni tarczy jest zgodny z kierunkiem strzałki na jej obudowie. Załóż zewnętrzny kołnierz i śrubę sześciokątą, a następnie dokręć ją (lewą dłonią) do oporu w lewo za pomocą klucza nasadowego, naciskając równocześnie blokadę wałka.

Rys.19

Rys.20

⚠UWAGA:

- Na trzpieniu obrotowym jest fabrycznie montowany pierścień o średnicy zewnętrznej 25,4 mm lub 30 mm. Przed zamocowaniem tarczy zawsze upewnij się, czy na trzpieniu obrotowym znajduje się pierścień dopasowany do otworu tarczy, którą zamierzasz używać.

Założ zewnętrzny kołnierz i śrubę sześciokątą, a następnie dokręć ją (lewą dłonią) do oporu w lewo za pomocą klucza nasadowego, naciskając równocześnie blokadę wałka.

Oslonę tarczy i pokrywę środkową ustaw w pierwotnym położeniu. Następnie dokręć w prawo śrubę sześciokątą mocującą pokrywę środkową. Opuść uchwyt pilarki, aby upewnić się, że osłona tarczy prawidłowo otwiera się i zamyka. Przed rozpoczęciem cięcia sprawdź, czy blokada wałka jest zwolniona.

Worek na pył

Rys.21

Rys.22

Stosowanie worka na pył zapewnia czyste cięcie i ułatwia zbieranie pyłu. Worek mocuje się na dyszy odpylania.

Kiedy worek zapełni się w przybliżeniu w połowie, zdejmij go z urządzenia i wyciągnij łącznik. Opróżnij worek i lekko go wytrzep, aby usunąć cząstki pyłu przylegające do powierzchni wewnętrznych, gdyż mogą pogarszać skuteczność odbierania pyłu.

UWAGA:

Skuteczniejsze odsysanie pyłu można uzyskać podłączając odpylacz firmy Makita.

Mocowanie obrabianych elementów

⚠OSTRZEŻENIE:

- Jest rzeczą bardzo ważną, aby obrabiany element był zawsze właściwie zamocowany za pomocą zacisku. Niestosowanie się do tego zalecenia może spowodować uszkodzenie urządzenia i zniszczenie przecinanego przedmiotu. MOŻE RÓWNIEŻ BYĆ PRZYCZYNĄ OBRAŻEŃ CIAŁA. Ponadto, po zakończeniu cięcia NIE podnoś tarczy dopóki się całkowicie nie zatrzyma.

⚠UWAGA:

- Podczas cięcia długich elementów używaj podpórek o wysokości równej wysokości górnej powierzchni podstawy obrotowej. Nie ograniczaj się tylko do zamocowania elementu w zacisku pionowym i/lub poziomym. Elementy wykonane z cienkiego materiału mają tendencję do uginania się. Podeprzyj element na całej jego długości, aby uniknąć zakleszczania się tarczy i ewentualnego ODRZUTU.

Rys.23

Zacisk pionowy

Rys.24

Zacisk pionowy można zamocować w dwóch położeniach z lewej lub prawej strony prowadnicy. Włóż drążek zacisku w otwór w prowadnicy i dokręć śrubę, aby go zablokować.

Ustawienie ramienia zacisku dostosuj do grubości i kształtu obrabianego elementu i zablokuj je w tym położeniu, dokręcając śrubę. Upewnij się, że żadna część narzędzia nie styka się z zaciskiem podczas opuszczania do oporu uchwytu pilarki. Jeżeli jakaś część dotyka zacisku, zmień ustawienie ramienia zacisku.

Dociśnij płasko obrabiany element do prowadnicy i podstawy obrotowej. Ustaw element w wybranej pozycji do cięcia i unieruchom go, dokręcając mocno śrubę zacisku.

⚠UWAGA:

- Obrabiany element podczas wszystkich operacji musi być dobrze zamocowany w podstawie obrotowej i w prowadnicy za pomocą zacisku.

DZIAŁANIE

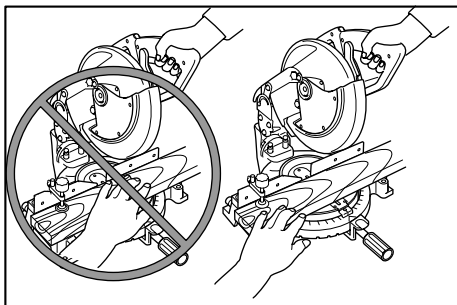

010852

UWAGA:

- Przed przystąpieniem do pracy koniecznie zwojnij uchwyt pilarki z dolnej pozycji, wyciągając kołek oporowy.
- Przed włączeniem urządzenia upewnij się, że tarcza nie dotyka obrabianego elementu.
- Podczas cięcia nie wywieraj nadmiernego nacisku na uchwyt. Zbyt duża siła może spowodować przeciążenie silnika i zmniejszenie wydajności cięcia. Dociskaj uchwyt tylko z taką siłą, jaka jest potrzebna do równego cięcia bez znaczącego obniżenia prędkości obrotowej tarczy.
- Aby wykonać cięcie, delikatnie dociśnij do dołu uchwyt pilarki. Jeżeli uchwyt zostanie zbyt mocno dociśnięty do dołu lub wywarta zostanie siła poprzeczna, tarcza zacznie drgać, pozostawiając znak (nacięcie) na obrabianym elemencie i pogorszy się dokładność cięcia.

1. Cięcia proste

Rys.25

Zamocuj obrabiany element w zacisku. Włącz pilarkę i, zanim opuścisz ją, odczekaj aż tarcza osiągnie swoją maksymalną prędkość obrotową. Następnie powoli opuszczaj uchwyt pilarki do skrajnego dolnego położenia, aby rozpocząć cięcie elementu. Po zakończeniu cięcia wyłącz urządzenie i ZACZEKAJ, AŻ TARCZA CAŁKOWICIE SIĘ ZATRZYMA i dopiero wówczas unieś tarczę całkowicie do góry.

2. Cięcia pod kątem w poziomie

Zapoznaj się z wcześniejszymi objaśnieniami w punkcie zatytułowanym „Regulacja kąta cięcia w poziomie”.

3. Cięcia pod kątem w pionie

Rys.26

Poluzuj dźwignię i przechył tarczę pilarki, aby ustawić wybrany kąt cięcia (zapoznaj się z wcześniejszymi objaśnieniami w punkcie zatytułowanym „Regulacja kąta cięcia w pionie”).

Koniecznie dokręć ponownie dźwignię, aby zablokować ustawienie wybranego kąta skosu. Zamocuj obrabiany element w zacisku. Włącz pilarkę i zanim opuścisz ją, odczekaj, aż tarcza osiągnie swoją maksymalną prędkość obrotową. Następnie powoli obniż uchwyt do najniższego położenia, wywierając nacisk równoległe do tarczy. Po zakończeniu cięcia wyłącz urządzenie i ZACZEKAJ, AŻ TARCZA CAŁKOWICIE SIĘ ZATRZYMA i dopiero wówczas unieś tarczę całkowicie do góry.

UWAGA:

- Zawsze upewnij się, że tarcza obniży się do odpowiedniej pozycji w przypadku cięcia skośnego w pionie. Nie zbliżaj rąk do obracającej się tarczy.
- Podczas cięcia skośnego może zdarzyć się, że odcięty kawałek materiału będzie opierał się o boczną powierzchnię tarczy. Jeżeli tarcza zostanie uniesiona, gdy jeszcze się obraca, wówczas odcięty kawałek może zostać pochwycony i wyrzucony w powietrze, stanowiąc zagrożenie dla znajdujących się w pobliżu osób. Tarczę można unieść w górę DOPIERO po jej całkowitym zatrzymaniu.
- Dociskając uchwyt pilarki do dołu należy wywierać nacisk równoległy do tarczy. Jeżeli nacisk nie będzie równoległy do tarczy w czasie cięcia, kąt cięcia może ulec zmianie i pogorszy się dokładność cięcia.

4. Cięcia złożone

Cięcia złożone polega na równoczesnym cięciu elementu pod kątem w pionie i w poziomie. Cięcia złożone można wykonywać dla kątów pokazanych w poniższej tabeli.

Kąt cięcia w pionie	Kąt cięcia w poziomie
45°	0° - 45° w lewo i w prawo

006366

Przed przystąpieniem do wykonywania cięcia złożonego zapoznaj się z punktami "Cięcia proste", "Cięcia pod kątem w poziomie" i "Cięcia pod kątem w pionie".

5. Cięcia profili aluminiowych

Rys.27

Do mocowania profili aluminiowych używaj klocków rozporowych lub kawałków odpadów tak, jak pokazano na rysunku, aby zapobiec deformacji aluminium. Podczas cięcia aluminium stosuj smar do cięcia, aby zapobiec gromadzeniu się opiłków aluminium na powierzchni tarczy.

UWAGA:

- Nigdy nie próbuj ciąć grubych lub zaokrąglonych profili aluminiowych. Grube profile mogą poluzować się w trakcie cięcia, a zaokrąglonych nie można w sposób pewny zamocować w zacisku.

6. Osłony drewniane zapobiegające powstawaniu drzazg podczas cięcia

Użycie drewnianych osłon pozwala ciąć obrabiane przedmioty bez drzazg i odprysków wzdłuż linii cięcia. Przymocuj osłonę drewnianą do prowadnicy wykorzystując w tym celu otwory w prowadnicy.

Na rysunku podano wymiary zalecanych osłon drewnianych.

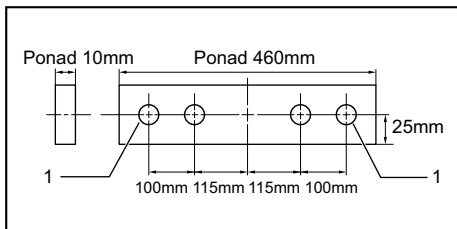

1. Otwór

007833

⚠UWAGA:

- Jako osłony drewnianej użyj zwykłego kawałka drewna o równej grubości.
- Za pomocą wkrętów przymocuj osłonę z drewna do prowadnicy. Łby wkrętów powinny znajdować się poniżej powierzchni osłony.
- Przy zamocowanej osłonie z drewna i opuszczonym uchwycie pilarki nie obracaj podstawy obrotowej. W przeciwnym razie możesz uszkodzić tarczę i/lub osłonę z drewna.
- Maksymalna szerokość cięcia jest mniejsza o szerokość drewnianych osłon.

7. Cięcie na tę samą długość

Rys.28

Podczas przycinania wielu elementów na tę samą długość od 240 mm do 380 mm, wydajność pracy można zwiększyć, stosując ogranicznik nastawny (wyposażenie dodatkowe). Zamocuj ogranicznik nastawny w uchwycie (wyposażenie dodatkowe), tak jak na rysunku.

Wyrównaj linię cięcia na obrabianym elemencie z lewą lub prawą krawędzią rowka w płycie z nacięciem i, przytrzymując element, aby się nie poruszył, ustaw ogranicznik równo z krawędzią elementu. Następnie zablokuj ogranicznik w tym położeniu, dokręcając śrubę. Kiedy ogranicznik nie jest używany, poluzuj śrubę i obróć ogranicznik tak, aby nie przeszkadzał.

Przenoszenie narzędzia

Rys.29

Najpierw upewnij się, że urządzenie jest odłączone od zasilania. Zablokuj tarczę pod kątem 0° w pionie, a następnie obróć podstawę obrotową, tak aby ustawić tarczę pod maksymalnym kątem cięcia w poziomie w

lewo. Obniż do oporu uchwyt pilarki i zablokuj go w tej pozycji wciskając kolek oporowy.

Narzędzie należy nosić trzymając je za uchwyt, tak jak pokazano na rysunku. Zdemontowanie uchwytów, worka na pył itp. ułatwia przenoszenie narzędzia.

Rys.30

⚠UWAGA:

- Przed przeniesieniem narzędzia należy zablokować wszystkie ruchome elementy.
- Kolek oporowy ma zastosowanie wyłącznie przy przenoszeniu lub przechowywaniu urządzenia, nigdy podczas cięcia.

KONSERWACJA

⚠UWAGA:

- Przed wykonywaniem kontroli i konserwacji należy się zawsze upewnić, czy elektronarzędzie jest wyłączone i nie podłączone do sieci.
- Nie wolno używać benzyny, benzenu, rozpuszczalnika, alkoholu itp. Substancje takie mogą spowodować odbarwienia, odkształcenia lub pęknięcia.

⚠OSTRZEŻENIE:

- Tylko ostra i czysta tarcza zapewnia najlepszą wydajność i gwarantuje bezpieczną pracę.

Regulacja kąta cięcia

W fabryce została przeprowadzona dokładna regulacja i kalibracja urządzenia, ale niedelikatne obchodzenie się z nim może naruszyć kalibrację. Jeżeli urządzenie nie jest właściwie wykalibrowane, wykonaj następujące czynności:

1. Kąt cięcia w poziomie

Rys.31

Poluzuj uchwyt, który blokuje podstawę obrotową. Obróć podstawę tak, aby wskaźnik pokazywał 0° na skali kąta cięcia w poziomie. Dokręć uchwyt i za pomocą klucza nasadowego poluzuj śruby sześciokątne mocujące prowadnicę. Jeśli wskaźnik nie jest ustawiony na 0° na podziałce, poluzuj śrubę mocującą wskaźnik, a potem przesuń go w położenie zerowe i zamocuj śrubą. Obniż do oporu uchwyt pilarki i zablokuj go w tej pozycji wciskając kolek oporowy. Ustaw powierzchnię boczną tarczy prostopadle do prowadnicy z pomocą np. ekierki, a następnie silnie dokręć sześciokątne śruby prowadnicy, zaczynając od prawej.

Rys.32

2. Kąt cięcia w pionie

(1) Kąt pionowy 0°

Rys.33

Obniż do oporu uchwyt pilarki i zablokuj go w tej pozycji, wciskając kolek oporowy. Poluzuj

dźwignię z tyłu urządzenia.

Aby przechylić tarczę w prawą stronę, poluzuj nakrętkę sześciokątną i ustaw kąt cięcia w pionie, obracając śrubę regulacyjną kąta 0° z prawej strony ramienia o dwa lub trzy obroty w prawo.

Ustaw powierzchnię boczną tarczy prostopadle do powierzchni górnej podstawy obrotowej, używając np. ekierki i obracając w lewo śrubę regulacyjną kąta 0°. Następnie dokręć nakrętkę sześciokątną, aby zablokować ustawienie śruby regulacyjnej kąta 0° i dokręć mocno dźwignię.

Upewnij się, że wskaźnik na ramieniu pokazuje 0° na podziałce kąta cięcia w pionie na ramieniu uchwytu. Jeśli wskaźnik nie jest ustawiony na 0° na podziałce, poluzuj śrubę mocującą wskaźnik, a potem przesuń go w położenie zerowe i zamocuj śrubą.

Rys.34

Rys.35

(2) Kąt pionowy 45 °

Rys.36

Kąt cięcia 45° należy regulować dopiero po wykalibrowaniu kąta cięcia w pionie 0°. Aby wykalibrować kąt cięcia 45° w pionie, poluzuj pokrętko i przechyl tarczę do oporu w lewo. Upewnij się, że wskaźnik na ramieniu pokazuje 45° na podziałce kąta cięcia w pionie na ramieniu uchwytu. Jeżeli wskaźnik nie pokazuje kąta 45°, obracaj śrubą regulacyjną kąta 45° z lewej strony ramienia, aż wskaźnik wyrówna się ze znacznikiem kąta 45°.

Wymiana szczotek węglowych

Rys.37

Szczotki węglowe należy regularnie kontrolować i w razie potrzeby wymieniać. Szczotki należy wymieniać, kiedy ich długość zmniejszy się do 3 mm. Szczotki węglowe powinny być czyste, aby można je było swobodnie wsunąć do opraw. Obie szczotki węglowe należy wymieniać równocześnie. Należy używać wyłącznie identycznych szczotek węglowych.

Do wyjęcia pokrywek uchwytów szczotek używać śrubokrętu. Wyjąć zużyte szczotki węglowe, włożyć nowe i zabezpieczyć pokrywkami uchwytów szczotek.

Rys.38

Po zakończeniu pracy

- Po zakończeniu pracy wytrzyj ściereczką narzędzie z przylegających do niego wiórów i pyłu. Osłonę tarczy należy utrzymywać w czystości zgodnie ze wskazówkami zawartymi w części zatytułowanej „Osłona tarczy”. Elementy ruchome narzędzia należy zabezpieczać przed korozją smarem.

Dla zachowania BEZPIECZEŃSTWA i NIEZAWODNOŚCI wyrobu, naprawy oraz inne prace konserwacyjne i regulacyjne powinny być wykonywane przez Autoryzowane Centra Serwisowe Makita, wyłącznie przy użyciu części zamiennych Makita.

ROMÂNĂ (Instrucțiuni originale)

Explicitarea vederii de ansamblu

1-1. Cheie	16-2. Capac central	27-1. Menghină
2-1. Buton rotativ	17-1. Șurub cu cap hexagonal	27-2. Bloc distanțier
3-1. Placă auxiliară	18-1. Șurub cu cap hexagonal	27-3. Opritor de ghidare
3-2. Șurub	18-2. Cheie	27-4. Piesă extrudată din aluminiu
3-3. Talpă	19-1. Carcasa pânzei	27-5. Bloc distanțier
4-1. Știft opritor	19-2. Săgeată	28-1. Placă de fixare
5-1. Bolț	19-3. Săgeată	28-2. Șurub
6-1. Apărătoarea pânzei	19-4. Pânză de ferăstrău	28-3. Suport
7-1. Apărătoarea pânzei	20-1. Arbore	29-1. Știft opritor
8-1. Placă cu fantă	20-2. Flanșă	31-1. Șuruburi cu cap hexagonal
9-1. Șurub de reglare	20-3. Pânză de ferăstrău	31-2. Șuruburi cu cap hexagonal
10-1. Suprafața superioară a tălpilor rotative	20-4. Flanșă	32-1. Echer
10-2. Conturul pânzei	20-5. Șurub cu cap hexagonal	33-1. Șurub de reglare la 0°
10-3. Opritor de ghidare	20-6. Inel	34-1. Echer
11-1. Levier de blocare	21-1. Sac de praf	34-2. Pânză de ferăstrău
11-2. Mâner	22-1. Închizătoare	34-3. Suprafața superioară a tălpilor rotative
12-1. Buton rotativ	23-1. Suport	35-1. Indicator
13-1. Indicator	23-2. Talpă rotativă	36-1. Șurub de reglare a înclinației la 45°
14-1. Pârghie	24-1. Butonul rotativ al menghinei	36-2. Indicator
14-2. Trăgaciul întreprupătorului	24-2. Șurub	38-1. Capacul suportului pentru perii
15-1. Trăgaciul întreprupătorului	24-3. Brațul menghinei	38-2. Șurubelniță
16-1. Cheie	24-4. Tija menghinei	
	25-1. Menghină verticală	

SPECIFICAȚII

Model	MLS100
Diametrul pânzei de ferăstrău	255 mm
Grosimea corpului pânzei	1,6 mm - 2,4 mm
Diametrul găurii	
Pentru toate țările în afara celor europene	25,4 mm
Pentru țările europene	30 mm
Capacitate maximă de tăiere (H x l) cu pânză de 255 mm diametru	

Unghi de înclinație	Unghi de tăiere oblică	
	0°	45° (stânga și dreapta)
0°	75 mm x 130 mm	75 mm x 90 mm
45° (stânga)	48 mm x 120 mm	48 mm x 90 mm

Turația în gol (min ⁻¹)	4.200
Dimensiuni (L x l x H)	610 mm x 485 mm x 515 mm
Greutate netă	14,7 kg
Clasa de siguranță	II

- Datorită programului nostru continuu de cercetare și dezvoltare, caracteristicile pot fi modificate fără o notificare prealabilă.
- Specificațiile pot varia în funcție de țară.
- Greutatea este specificată conform procedurii EPTA-01/2003

END217-3



Simboluri

Mai jos sunt prezentate simbolurile de pe echipament. Asigurați-vă că înțelegeți sensul acestora înainte de utilizare.



- Citiți manualul de instrucțiuni.



IZOLAȚIE DUBLĂ

- Pentru a evita vătămrile provocate de resturile împrăștiate, mențineți capul ferăstrăului coborât după executarea tăierii până când pânza se oprește



complet.

- Nu duceți mâinile sau degetele în apropierea pânzei.
- Pentru siguranța dumneavoastră îndepărtați așchiile, resturile de material etc. de pe suprafața mesei înainte de executarea lucrării.
- Reglați întotdeauna OPRITORUL AUXILIAR în poziția din stânga înainte de a executa o tăiere înclinată spre stânga. În caz contrar, există pericol de rănire gravă a utilizatorului.
- Pentru a slăbi șurubul, rotiți-l în sens orar.
- Doar pentru țările din UE
Nu eliminați echipamentele electrice la fel ca reziduurile menajere !
Conform cu Directiva Europeană 2002/96/EC privitoare la echipamente electrice și electronice scoase din uz și conform cu legile naționale, echipamentele electrice care au ajuns la finalul duratei de viață trebuie să fie strânse separat și trebuie să fie transmise la o unitate de reciclare.

ENE004-1

Destinația de utilizare

Mașina este destinată tăierii precise drepte și oblice în lemn. Cu pânze de ferăstrău adecvate, pot fi executate și tăieri ale aluminiului.

ENF002-2

Sursă de alimentare

Unealta trebuie conectată doar la o sursă de alimentare cu aceeași tensiune precum cea indicată pe plăcuța indicatoare a caracteristicilor tehnice și poate fi operată doar de la o sursă de curent alternativ cu o singură fază. Acestea au o izolație dublă și, drept urmare, pot fi utilizate de la prize fără împământare.

ENG905-1

Emisie de zgomot

Nivelul de zgomot normal ponderat A determinat în conformitate cu EN61029:

Nivel de presiune acustică (L_{pA}): 92 dB(A)

Nivel putere sonoră (L_{WA}): 105 dB(A)

Eroare (K): 3 dB(A)

Purtați mijloace de protecție a auzului

ENG900-1

Vibrații

Valoarea totală a vibrațiilor (suma vectorilor tri-axiali) determinată conform EN61029:

Nivel de vibrații (a_{h1}): 2,5 m/s² sau mai puțin

Incertitudine (K): 1,5 m/s²

ENG901-1

- Nivelul de vibrații declarat a fost măsurat în conformitate cu metoda de test standard și poate fi utilizat pentru compararea unei uneelte cu alta.

- Nivelul de vibrații declarat poate fi, de asemenea, utilizat într-o evaluare preliminară a expunerii.

⚠️ AVERTISMENT:

- Nivelul de vibrații în timpul utilizării reale a uneelte electrice poate diferi de valoarea nivelului declarat, în funcție de modul în care unealta este utilizată.
- Asigurați-vă că identificați măsurile de siguranță pentru a proteja operatorul, acestea fiind bazate pe o estimare a expunerii în condiții reale de utilizare (luând în considerare toate părțile ciclului de operare, precum timpul în care unealta a fost oprită, sau a funcționat în gol, pe lângă timpul de declanșare).

ENH003-13

Nu mai pentru țările europene

Declarație de conformitate CE

Noi, Makita Corporation ca producător responsabil, declarăm că următorul(oarele) utilaj(e):

Denumirea utilajului:

Ferăstrău pentru tăieri oblice combinate

Model nr./ Tip: MLS100

sunt produse în serie și

Este în conformitate cu următoarele directive europene:

2006/42/EC

Și este fabricat în conformitate cu următoarele standarde sau documente standardizate:

EN61029

Documentațiile tehnice sunt păstrate de reprezentantul nostru autorizat în Europa care este:

Makita International Europe Ltd.

Michigan Drive, Tongwell,

Milton Keynes, Bucks MK15 8JD, Anglia

30.1.2009

000230

Tomoyasu Kato

Director

Makita Corporation

3-11-8, Suiyoshi-cho,

Anjo, Aichi, 446-8502, JAPONIA

GEA010-1

Avertismente generale de siguranță pentru unelte electrice

⚠️ **AVERTIZARE** Citiți toate avertizările de siguranță și toate instrucțiunile. Nerespectarea acestor avertizări și instrucțiuni poate avea ca rezultat electrocutarea, incendiul și/sau rănirea gravă.

Păstrați toate avertismentele și instrucțiunile pentru consultări ulterioare.

NORME SUPLIMENTARE DE SECURITATE PENTRU MAȘINĂ

1. **Purtați ochelari de protecție.**
2. **Nu țineți mâinile pe tractoria pânzei de ferăstrău. Evitați contactul cu pânza aflată în rotire liberă. Aceasta poate cauza încă vătămări grave.**
3. **Nu utilizați ferăstrăul cu apărătoarele demontate. Verificați închiderea corectă a apărătoarei pânzei înainte de fiecare utilizare. Nu folosiți ferăstrăul dacă apărătoarea pânzei nu se mișcă liber și nu se închide instantaneu. Nu blocați sau legați niciodată apărătoarea pânzei în poziție deschisă.**
4. **Nu executați nicio operație cu mâna liberă.** Piesa de prelucrat trebuie să fie fixată ferm cu menghina la talpa rotativă și ghidajul opritor pe durata tuturor operațiilor. Nu folosiți niciodată mâna pentru a fixa piesa de prelucrat.
5. **Nu întindeți niciodată mâna peste pânza de ferăstrău.**
6. **Opriti mașina și așteptați ca pânza de ferăstrău să se oprească înainte de a muta piesa sau de a modifica reglajele.**
7. **Deconectați mașina înainte de a schimba pânza sau înaintea reparațiilor.**
8. Nu folosiți mașina în prezența lichidelor sau gazelor inflamabile.
9. Verificați atent pânza cu privire la fisuri sau deteriorări înainte de utilizare. Înlocuiți imediat pânza fisurată sau deteriorată.
10. Folosiți numai flanșele specificate pentru această mașină.
11. Aveți grijă să nu deteriorați arborele, flanșele (în special suprafața de montaj) sau șurubul. Deteriorarea acestor piese poate conduce la ruperea pânzei.
12. Asigurați-vă că talpa rotativă este fixată ferm, astfel încât să nu se miște în timpul operației.
13. Pentru siguranța dumneavoastră îndepărtați așchilele, resturile de material etc. de pe suprafața mesei înainte de executarea lucrării.
14. Evitați tăierea cuiei. Inspectați piesa de prelucrat și eliminați toate cuiele din aceasta înainte de începerea lucrării.
15. Asigurați-vă că pârghia de blocare a axului este eliberată înainte de a conecta comutatorul.
16. Asigurați-vă că pânza nu intră în contact cu talpa rotativă în poziția inferioară.
17. Țineți mânerul ferm. Rețineți că ferăstrăul se mișcă puțin în sus sau în jos în timpul pornirii și opririi.
18. Asigurați-vă că pânza nu intră în contact cu piesa de prelucrat înainte de a conecta comutatorul.
19. Înainte de utilizarea mașinii pe piesa propriu-zisă, lăsați-o să funcționeze în gol pentru un timp. Încercați să identificați orice vibrație sau oscilație care ar putea indica o instalare inadecvată sau o pânză neechilibrată.
20. Așteptați până când pânza atinge viteza maximă înainte de a începe tăierea.
21. Întrerupeți lucrul imediat dacă observați orice anomalie.
22. Nu încercați să blocați butonul declanșator în poziția pornit.
23. Fiți permanent vigilenți, în special în timpul operațiilor repetitive, monotone. Nu vă lăsați atras de un sentiment fals de securitate. Pânzele sunt extrem de neiertătoare.
24. Folosiți întotdeauna accesoriile recomandate în acest manual. Folosirea unor accesorii inadecvate, cum ar fi discurile abrazive, poate provoca vătămări corporale.
25. **Nu folosiți ferăstrăul pentru a tăia alte materiale decât lemn, aluminiu sau materiale similare.**
26. **Conectați ferăstraiele pentru tăieri oblice la un dispozitiv de colectare a prafului în timpul tăierii.**
27. **Alegeți pânze de ferăstrău adecvate materialului ce urmează a fi tăiat.**
28. **Aveți grijă când executați canelări.**
29. **Înlocuiți placa cu fantă când se uzează.**
30. **Nu folosiți pânze de ferăstrău fabricate din oțel rapid.**
31. **Unele pulberi rezultate din prelucrare conțin chimicale care prezintă risc de apariție a cancerului, malformațiilor congenitale sau a altor boli ale aparatului reproducător. Printre aceste chimicale se numără:**
 - plumbul din materialele vopsite cu vopsea pe bază de plumb și
 - arsenicul și cromul din cheresteaua tratată chimic.
32. **Riscurile la care sunteți expus în acest caz variază, în funcție de frecvența cu care executați acest tip de lucrare. Pentru a reduce expunerea la aceste chimicale: lucrați într-un spațiu bine ventilat și cu un echipament de protecție omologat, cum ar fi cele măști de protecție a respirației care sunt special concepute pentru a filtra particulele microscopice.**
33. **Pentru a reduce zgomotul emis, aveți grijă întotdeauna ca pânza să fie ascuțită și curată.**
34. **Operatorul este instruit adecvat pentru utilizarea, reglarea și operarea mașinii.**
35. **Folosiți pânze de ferăstrău ascuțite corect. Respectați viteza maximă specificată pe pânza de ferăstrău.**
36. **Rețineți-vă de la îndepărta piesele tăiate sau alte bucăți ale piesei prelucrate din zona de tăiere în timpul funcționării mașinii și când capul ferăstrăului nu se află în poziția de repaus.**

PĂSTRAȚI ACESTE INSTRUCȚIUNI

INSTALARE

Fig.1

Fig.2

Pe timpul transportului mașinii, mânerul este blocat în poziție coborâtă prin știftul opritor. Slăbiți șurubul cu cheia furnizată cu unealta și mutați capul ferăstrăului în unghi drept. Scoateți șurubul și fixați capul ferăstrăului cu butonul.

Instalarea plăcii auxiliare

Fig.3

Instalați placa auxiliară folosind orificiul din talpa mașinii și fixați-o prin strângerea șurubului.

Montarea bancului

Pe timpul transportului mașinii, mânerul este blocat în poziție coborâtă prin știftul opritor. Eliberați știftul opritor coborând puțin mânerul și trăgând de știftul opritor.

Fig.4

Această mașină trebuie bulonată cu patru bolțuri pe o suprafață plană și stabilă folosind găurile de bulonare prevăzute în talpa mașinii. Aceasta va ajuta la prevenirea răsturnării și a posibilelor vătămări.

Fig.5

DESCRIERE FUNCȚIONALĂ

⚠ATENȚIE:

- Asigurați-vă că ați oprit mașina și că ați debransat-o de la rețea înainte de a o regla sau de a verifica starea sa de funcționare.

Apărătoarea pânzei

Fig.6

Când coborâți pânza, apărătoarea pânzei se ridică automat. Apărătoarea este pretensionată cu arc, astfel că va reveni în poziția inițială la finalizarea tăierii și ridicarea mânerului. **NU DEZACTIVAȚI SAU DEMONTAȚI NICIODATĂ APĂRĂTOAREA PÂNZEI SAU ARCUL ATAȘAT LA APĂRĂTOARE.**

Pentru siguranța dumneavoastră, păstrați permanent apărătoarea pânzei în stare bună. Orice funcționare defectuoasă a apărătoarei pânzei trebuie remediată imediat. Verificați revenirea apărătoarei sub acțiunea arcului. **NU FOLOSIȚI NICIODATĂ SCULA DACĂ APĂRĂTOAREA PÂNZEI SAU ARCUL SUNT DETERIORATE, DEFECTE SAU DEMONTATE. FOLOSIREA ÎN ACEASTĂ STARE ESTE EXTREM DE PERICULOASĂ ȘI POATE PROVOCA VĂTĂMĂRI GRAVE.**

Dacă apărătoarea transparentă a pânzei devine murdară, sau dacă se depune rumeguș pe aceasta

astfel încât pânza nu mai poate fi observată cu ușurință, deconectați ferăstrăul și curățați cu grijă apărătoarea pânzei cu o lavetă umedă. Nu folosiți pentru apărătoarea de plastic solvenți sau agenți de curățare pe bază de petrol.

Dacă apărătoarea transparentă a pânzei devine murdară, sau dacă se depune rumeguș pe aceasta astfel încât pânza și/sau piesa de prelucrat nu mai poate fi observată cu ușurință, deconectați ferăstrăul și curățați cu grijă apărătoarea pânzei cu o lavetă umedă. Nu folosiți pentru apărătoarea de plastic solvenți sau agenți de curățare pe bază de petrol.

Dacă apărătoarea pânzei este foarte murdară și vizibilitatea prin aceasta este obstructată, folosiți cheia livrată pentru a deșuruba șurubul cu cap hexagonal care fixează capacul central. Deșurubați șurubul cu cap hexagonal prin rotire în sens anti-orar și ridicați apărătoarea pânzei și capacul central. Cu apărătoarea pânzei astfel poziționată, curățarea poate fi realizată complet și eficient. După curățare, urmați procedura de mai sus în sens invers și fixați șurubul. Nu demontați arcul care susține apărătoarea pânzei. Dacă apărătoarea se decolorează în timp sau din cauza expunerii la razele ultraviolete, contactați un centru de service Makita pentru a procura o apărătoare nouă. **NU DEZACTIVAȚI SAU DEMONTAȚI APĂRĂTOAREA.**

Fig.7

Placă cu fantă

Fig.8

Mașina este prevăzută cu o placă cu fantă în talpa rotativă pentru minimizarea rușerii pe partea de ieșire a tăieturii. În cazul în care canelura fantei nu a fost tăiată în placa cu fantă din fabrică, trebuie să practicați canelura înainte de a utiliza mașina pentru tăierea unei piese. Porniți mașina și coborâți lent pânza pentru a tăia canelura în placa cu fantă.

Menținerea capacității maxime de tăiere

Această mașină este reglată din fabrică pentru a asigura capacitatea maximă de tăiere pentru o pânză de ferăstrău de 255 mm.

Când instalați o pânză nouă, verificați întotdeauna poziția limită inferioară a nouei și, dacă este necesar, ajustați-o după cum urmează:

Mai întâi, deconectați mașina. Coborâți mânerul complet. Folosiți cheia pentru a roti șurubul de reglare până când conturul pânzei se extinde puțin sub suprafața superioară a tălpilor rotative, în punctul în care fața frontală a ghidajului opritor întâlnește suprafața superioară a tălpilor rotative.

Fig.9

Cu mașina deconectată, rotiți pânza cu mâna în timp ce țineți mânerul coborât complet pentru a vă asigura că pânza nu intră în contact cu nicio porțiune a tălpilor inferioare. Reajustați puțin, dacă este necesar.

Fig.10

⚠ATENȚIE:

- După instalarea unei pânze noi, asigurați-vă că pânza nu intră în contact cu nicio porțiune a tălpii inferioare când mânerul este coborât complet. Efectuați această operație întotdeauna cu mașina deconectată.

Reglarea unghiului de tăiere oblică

Fig.11

Slăbiți mânerul prin rotire în sens anti-orar. Rotiți talpa rotativă în timp ce apăsați pârghia de blocare. După ce ați deplasat mânerul în poziția în care indicatorul indică unghiul dorit pe scala pentru tăiere oblică, strângeți ferm mânerul în sens orar.

⚠ATENȚIE:

- Când rotiți talpa rotativă, aveți grijă să ridicați mânerul complet.
- După schimbarea unghiului de tăiere oblică, fixați întotdeauna talpa rotativă înșurubând strâns mânerul.

Reglarea unghiului de înclinație

Fig.12

Fig.13

Pentru a regla unghiul de înclinație, slăbiți bulonul de la spatele mașinii în sens anti-orar.

Împingeți mânerul spre stânga pentru a înclina pânza de ferăstrău până când indicatorul indică unghiul dorit pe scala pentru înclinație. Apoi strângeți bulonul ferm în sens orar pentru a fixa brațul.

⚠ATENȚIE:

- Când înclinați pânza de ferăstrău, aveți grijă să ridicați mânerul complet.
- După schimbarea unghiului de înclinație, fixați întotdeauna brațul strângând bulonul în sens orar.

Acționarea întrerupătorului

⚠ATENȚIE:

- Înainte de a branșa mașina la rețea, verificați dacă trăgaciul întrerupătorului funcționează corect și dacă revine la poziția "OFF" (oprit) atunci când este eliberat.

Pentru țările europene

Fig.14

Pentru a porni mașina, apăsați pârghia spre dreapta și apoi trageți butonul declanșator. Eliberați butonul declanșator pentru a opri mașina.

Pentru toate țările în afara celor europene

Fig.15

Pentru a porni mașina, apăsați pur și simplu butonul declanșator. Eliberați butonul declanșator pentru a opri mașina.

⚠AVERTISMENT:

- Nu folosiți NICIODATĂ mașina fără un buton declanșator complet funcțional. Orice mașină cu un comutator nefuncțional este EXTREM DE PERICULOASĂ și trebuie reparată înainte de utilizarea în continuare.

MONTARE

⚠ATENȚIE:

- Asigurați-vă că ați oprit mașina și că ați deconectat-o de la rețea înainte de a efectua vreo intervenție asupra mașinii.

Montarea sau demontarea pânzei de ferăstrău

⚠ATENȚIE:

- Asigurați-vă întotdeauna că mașina este oprită și deconectată înainte de a monta sau demonta pânza.
- Folosiți numai cheia Makita livrată la montarea și demontarea pânzei. Nerespectarea acestei indicații poate conduce la strângerea excesivă sau insuficientă a șurubului cu cap hexagonal. Aceasta poate provoca vătămări corporale.

La demontarea sau montarea lamei, mențineți mânerul în poziție ridicată.

Fig.16

Pentru a demonta pânza, folosiți cheia pentru a deșuruba șurubul cu cap hexagonal care fixează capacul central rotindu-l în sens anti-orar. Ridicați apărătoarea pânzei și capacul central.

Fig.17

Apăsați pârghia de blocare a axului pentru a bloca arborele și folosiți cheia pentru a deșuruba șurubul cu cap hexagonal în sens orar. Apoi îndepărtați șurubul cu cap hexagonal, flanșa exterioră și pânza.

Fig.18

Pentru a instala pânza, montați-o cu atenție pe arbore având grijă ca direcția săgeții de pe suprafața pânzei să fie identică cu cea a săgeții de pe carcasa pânzei. Instalați flanșa exterioră și șurubul cu cap hexagonal, iar apoi folosiți cheia pentru a strânge ferm șurubul cu cap hexagonal (cu filet pe stânga) în sens anti-orar în timp ce apăsați pârghia de blocare a axului.

Fig.19

Fig.20

⚠ATENȚIE:

- Inelul cu diametru exterior de 25,4 mm sau 30 mm este instalat pe arbore din fabrică. Înainte de a monta pânza pe arbore, asigurați-vă întotdeauna că pe arbore este instalat inelul de arbore corect pentru pânza pe care intenționați să o folosiți.

Instalați flanșa exterioră și șurubul cu cap hexagonal, iar apoi folosiți cheia pentru a strânge ferm șurubul cu cap hexagonal (cu filet pe stânga) în sens anti-orar în

timp ce apăsați pârghia de blocare a axului. Reduceți apărătoarea pânzei și capacul central în poziția inițială. Apoi strângeți șurubul cu cap hexagonal în sens orar pentru a fixa capacul central. Coborâți mânerul pentru a vă asigura că apărătoarea pânzei se deplasează corect. Asigurați-vă că pârghia de blocare a axului a eliberat arborele înainte de a începe tăierea.

Sac de praf

Fig.21

Fig.22

Folosirea sacului de praf permite realizarea unor tăieri curate și facilitează colectarea prafului. Pentru a atașa sacul de praf, montați-l pe duza de praf.

Când sacul de praf s-a umplut până la circa o jumătate din capacitate, scoateți sacul de praf de pe mașină și extrageți dispozitivul de fixare. Goliți conținutul sacului de praf prin lovire ușoară astfel încât să eliminați particulele care aderă la interior și care ar putea stăneni colectarea ulterioară.

NOTĂ:

Conectând un aspirator Makita la ferăstrăul dumneavoastră puteți efectua operații mai eficiente și mai curate.

Fixarea piesei de prelucrat

⚠️AVERTISMENT:

- Este extrem de important să fixați întotdeauna corect și ferm piesa de prelucrat cu menghina. În caz contrar, puteți provoca avarierea mașinii și/sau distrugerea piesei de prelucrat. **POT REZULTA ȘI VĂTĂMĂRI CORPORALE.** De asemenea, după o operație de tăiere, NU ridicați pânza înainte de a se opri complet.

⚠️ATENȚIE:

- Când tăiați piese lungi, folosiți suporturi de înălțime egală cu cea nivelului feței superioare a tălpii rotative. Nu vă bazați exclusiv pe menghina verticală și/sau pe menghina orizontală pentru a fixa piesa de prelucrat. Materialele subțiri tind să se încovoieze sub propria greutate. Rezemați piesa de prelucrat pe întreaga sa lungime pentru a evita strângerea pânzei și posibilele RECULURI.

Fig.23

Menghină verticală

Fig.24

Menghina verticală poate fi instalată în două poziții, atât pe partea stângă cât și pe partea dreaptă a ghidajului opritor. Introduceți tija menghinei în gaura din ghidajul opritor și strângeți șurubul pentru a fixa tija menghinei. Poziționați brațul menghinei în funcție de grosimea și forma piesei de prelucrat și fixați brațul menghinei prin strângerea șurubului. Asigurați-vă că nicio parte a mașinii nu intră în contact cu menghina atunci când

coborâți mânerul complet. Dacă mașina atinge menghina, re poziționați menghina.

Presăți piesa de prelucrat uniform pe ghidajul opritor și talpa rotativă. Poziționați piesa de prelucrat în poziția de tăiere dorită și fixați-o ferm prin strângerea butonului rotativ al menghinei.

⚠️ATENȚIE:

- Piesa de prelucrat trebuie să fie fixată ferm cu menghina la talpa rotativă și ghidajul opritor pe durata tuturor operațiilor.

FUNȚIONARE

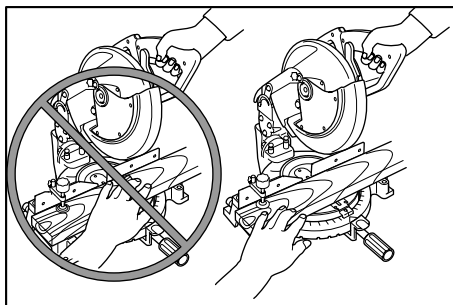

010852

⚠️ATENȚIE:

- Înainte de utilizare, aveți grijă să eliberați mânerul din poziția complet coborâtă trăgând de știftul opritor.
- Asigurați-vă că pânza nu intră în contact cu piesa de prelucrat etc. înainte de a conecta comutatorul.
- Nu aplicați o presiune excesivă asupra mânerului în timpul tăierii. O apăsare prea puternică poate avea ca efect suprasolicitarea motorului și/sau reducerea eficienței tăierii. Apăsați mânerul numai cu atâta forță câtă este necesară pentru o tăiere ușoară și fără o reducere semnificativă a vitezei pânzei.
- Apăsați încet mânerul pentru a executa tăierea. Dacă mânerul este apăsat puternic sau este împins lateral, pânza va vibra și va lăsa o urmă (urmă de ferăstrău) în piesa de prelucrat, iar precizia tăierii va fi afectată.

1. Tăierea prin apăsare

Fig.25

Fixați piesa de prelucrat cu menghina. Porniți mașina fără ca pânza să fie în contact și așteptați până când pânza atinge viteza maximă înainte de a o coborî. Apoi coborâți încet mânerul până în poziția complet coborâtă pentru a tăia piesa. După finalizarea tăierii, oprți mașina și **AȘTEPTAȚI PÂNĂ CÂND PÂNZA SE OPREȘTE COMPLET** înainte de a reduce pânza în poziția complet ridicată.

2. Tăierea oblică

Consultați paragraful „Reglarea unghiului de tăiere oblică” descris anterior.

3. Tăierea înclinată

Fig.26

Slăbiți bulonul și înclinați pânda de ferăstrău pentru a regla unghiul de înclinație (consultați paragraful "Reglarea unghiului de tăiere oblică" descris anterior). Aveți grijă să strângeți din nou ferm bulonul pentru a fixa unghiul de înclinație reglat. Fixați piesa de prelucrat cu o menghină. Porniți mașina fără ca pânda să fie în contact și așteptați până când pânda atinge viteza maximă. Apoi coborâți încet mânerul până în poziția complet coborâtă, aplicând o presiune în direcție paralelă cu pânda. După finalizarea tăierii, opriți mașina și **AȘTEPTAȚI PÂNĂ CÂND PÂNZA SE OPREȘTE COMPLET** înainte de a readuce pânda în poziția complet ridicată.

⚠ATENȚIE:

- Asigurați-vă întotdeauna că pânda se va mișca în jos în direcția înclinației în timpul unei tăieri înclinate. Nu țineți mâinile pe traiectoria pânzei de ferăstrău.
- În timpul unei tăieri înclinate, pot apare situații în care piesa tăiată se va rezema pe fața laterală a pânzei. Dacă pânda este ridicată în timp ce se află încă în rotație, această piesă poate fi agățată de pânda, rezultând în împrăștierea periculoasă a fragmentelor. Pânda trebuie ridicată NUMAI după ce s-a oprit complet.
- Când apăsați mânerul în jos, aplicați o presiune în direcție paralelă cu pânda. Dacă presiunea nu este aplicată paralel cu pânda în timpul tăierii, unghiul pânzei se poate modifica afectând precizia tăierii.

4. Tăierea combinată

Tăierea combinată reprezintă procedeul prin care se execută o tăiere înclinată simultan cu o tăiere oblică a piesei de prelucrat. Tăierea combinată poate fi executată la unghiurile prezentate în tabel.

Unghi de înclinație	Unghi de tăiere oblică
45°	Stânga și dreapta 0° - 45°

006366

Când executați tăieri combinate, consultați explicațiile de la "Tăierea prin apăsare", "Tăierea oblică" și "Tăierea înclinată".

5. Tăierea pieselor extrudate din aluminiu

Fig.27

Când fixați piese extrudate din aluminiu, folosiți blocuri distanțiere sau bucăți de deșeuri după cum se vede în figură, pentru a preveni deformarea aluminiului. Folosiți un lubrifiant de răcire și ungere atunci când tăiați piese extrudate din aluminiu pentru a preveni acumularea de material pe pânda.

⚠ATENȚIE:

- Nu încercați niciodată să tăiați piese de aluminiu extrudat groase sau rotunde. Piesele groase de aluminiu extrudat se pot deplasa în timpul operației, iar piesele rotunde din aluminiu extrudat nu pot fi fixate ferm cu această mașină.

6. Placaj de lemn

Utilizarea placajului de lemn ajută la realizarea unor tăieri fără așchii a pieselor. Atașați un placaj de lemn la ghidajul opritor folosind găurile din ghidajul opritor.

Vezi figura în ceea ce privește dimensiunile recomandate pentru placajul de lemn.

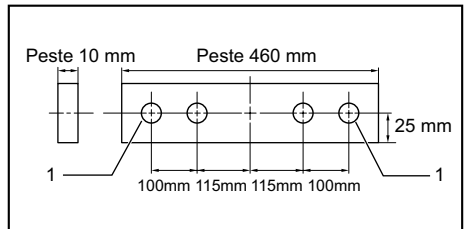

1. Orificiu

007833

⚠ATENȚIE:

- Folosiți o bucată de placaj de lemn dreaptă, cu grosime uniformă.
- Folosiți șuruburi pentru a atașa placajul de lemn la ghidajul opritor. Șuruburile trebuie instalate astfel încât capetele șuruburilor să se afle sub nivelul suprafeței placajului de lemn.
- Când este atașat placajul de lemn, nu rotiți masa rotativă cu mânerul coborât. Pânda și/sau placajul de lemn vor fi deteriorate.
- Lățimea maximă de tăiere va fi mai mică decât lățimea placajului de lemn.

7. Tăierea repetată la lungimi egale

Fig.28

Când tăiați mai mulți bușteni la aceeași lungime, cuprinsă între 240 mm și 380 mm, folosirea plăcii de fixare (accesoriu opțional) va permite executarea mai eficientă a operației. Instalați placa de fixare pe suport (accesoriu opțional) după cum se vede în figură.

Aliniați linia de tăiere de pe piesa dumneavoastră cu partea din stânga sau din dreapta a canelurii din placa cu fantă și, ținând piesa imobilizată, aduceți placa de fixare în contact cu capătul piesei. Apoi fixați placa de fixare cu șurubul. Când nu folosiți placa de fixare, slăbiți șurubul și rotiți placa de fixare în afara razei de acțiune.

Transportarea mașinii

Fig.29

Asigurați-vă că mașina este deconectată. Fixați pânza la un unghi de înclinație de 0° și rotiți masa rotativă complet până la unghiul de tăiere oblică 45 de grade stânga). Coborâți mânerul complet și blocați-l în poziție coborâtă prin apăsarea știftului opritor.

Transportați mașina apucând-o de mâner după cum se vede în figură. Puteți transporta mașina mai ușor dacă demontați suporturile, sacul de praf etc.

Fig.30

⚠️ATENȚIE:

- Fixați întotdeauna toate piesele mobile înainte de a transporta mașina.
- Știftul opritor este destinat exclusiv pentru transport și depozitare, și nu pentru operațiile de tăiere.

ÎNȚREȚINERE

⚠️ATENȚIE:

- Asigurați-vă că ați oprit mașina și că ați debransat-o de la rețea înainte de a efectua operațiuni de verificare sau întreținere.
- Nu utilizați niciodată gazolină, benzină, diluant, alcool sau alte substanțe asemănătoare. În caz contrar, pot rezulta decolorări, deformări sau fisuri.

⚠️AVERTISMENT:

- Asigurați-vă întotdeauna că pânza este ascuțită și curată pentru a obține performanțe optime în condiții de siguranță.

Reglarea unghiului de tăiere

Această mașină este reglată și aliniată cu grijă din fabrică, însă manipularea dură poate afecta alinierea. Dacă mașina dumneavoastră nu este aliniată corespunzător, procedați după cum urmează:

1. Unghi de tăiere oblică

Fig.31

Deșurubați mânerul care fixează talpa rotativă. Rotiți talpa rotativă astfel încât indicatorul să indice valoarea 0° pe scala pentru tăiere oblică. Strângeți mânerul și deșurubați șuruburile cu cap hexagonal care fixează ghidajul opritor folosind cheia. Dacă indicatorul nu indică 0° pe scala pentru tăiere oblică, slăbiți șurubul care fixează indicatorul și mutați și fixați placa de indicator astfel încât indicatorul să indice 0° pe scala de tăiere oblică. Coborâți mânerul complet și blocați-l în poziție coborâtă prin apăsarea știftului opritor. Orientați fața laterală a pânzei perpendicular pe fața ghidajului opritor folosind un echer, un vinclu etc. Apoi strângeți ferm șuruburile cu cap hexagonal de la ghidajul opritor, succesiv, începând din dreapta.

Fig.32

2. Unghi de înclinație

(1) Unghi de înclinație 0°

Fig.33

Coborâți mânerul complet și blocați-l în poziție coborâtă prin apăsarea știftului opritor. Slăbiți bulonul de la spatele mașinii.

Deșurubați piulița hexagonală și rotiți șurubul de reglare a unghiului de înclinație de 0° din partea dreaptă a tălpii rotative cu două sau trei rotații în sens orar, pentru a înclina pânza spre dreapta.

Orientați cu grijă fața laterală a pânzei perpendicular pe fața superioară a tălpii rotative folosind un echer, un vinclu etc. prin rotirea șurubului de reglare a unghiului de înclinație de 0° în sens anti-orar. Apoi strângeți piulița hexagonală pentru a fixa șurubul de reglare a unghiului de înclinație de 0° și strângeți bulonul ferm.

Asigurați-vă că indicatorul de pe braț indică valoarea 0° pe scala pentru înclinație de la braț. Dacă indicatorul nu indică 0° pe scala pentru înclinație, slăbiți șurubul care fixează indicatorul și mutați și fixați placa de indicator astfel încât indicatorul să indice 0° pe scala pentru înclinație.

Fig.34

Fig.35

(2) Unghi de înclinație 45°

Fig.36

Reglați unghiul de înclinație de 45° numai după ce ați efectuat reglarea unghiului de înclinație de 0°. Pentru a regla un unghi de înclinație de 45° spre stânga, slăbiți bulonul și înclinați pânza complet spre stânga. Asigurați-vă că indicatorul de pe braț indică valoarea 45° pe scala pentru înclinație de la braț. Dacă indicatorul nu indică valoarea 45°, rotiți șurubul de reglare a unghiului de înclinație de 45° din partea stângă a brațului până când indicatorul indică 45°.

Înlocuirea periiilor de carbon

Fig.37

Scoateți și verificați periiile de cărbune în mod regulat. Înlocuiți-le atunci când se uzează până la 3 mm lungime. Păstrați periiile de cărbune curate și libere pentru a aluneca în suporturi. Ambele perii de cărbune trebuie înlocuite concomitent. Folosiți numai perii de cărbune identice.

Folosiți o șurubelniță pentru a îndepărta capacul suportului periiilor de carbon. Scoateți periiile de carbon uzate și fixați capacul pentru periiile de carbon.

Fig.38

După utilizare

- După utilizare, ștergeți așchiile și praful depuse pe mașină cu o lavetă sau un material similar. Păstrați apărătoarea pânzei curată conform indicațiilor din paragraful intitulat „Apărătoarea pânzei” descris anterior. Lubrifiați piesele glisante cu ulei de mașină pentru a preveni oxidarea.

Pentru a menține siguranța și fiabilitatea mașinii, reparațiile și reglajele trebuie să fie efectuate numai la Centrele de service autorizat Makita, folosindu-se piese de schimb Makita.

DEUTSCH (Originalanweisungen)

Erklärung der Gesamtdarstellung

1-1. Schraubenschlüssel	17-1. Sechskantschraube	27-2. Abstandsblock
2-1. Knopf	18-1. Sechskantschraube	27-3. Gehrungsanschlag
3-1. Zusatzplatte	18-2. Schraubenschlüssel	27-4. Aluminiumprofil
3-2. Schraube	19-1. Sägeblattgehäuse	27-5. Abstandsblock
3-3. Fuß	19-2. Pfeil	28-1. Feststellplatte
4-1. Anschlagstift	19-3. Pfeil	28-2. Schraube
5-1. Schraube	19-4. Sägeblatt	28-3. Halterung
6-1. Blattschutz	20-1. Spindel	29-1. Anschlagstift
7-1. Blattschutz	20-2. Flansch	31-1. Sechskantschrauben
8-1. Schlitzplatte	20-3. Sägeblatt	31-2. Sechskantschrauben
9-1. Einstellschraube	20-4. Flansch	32-1. Einstelldreieck
10-1. Drehteller-Oberfläche	20-5. Sechskantschraube	33-1. 0°-Einstellschraube
10-2. Sägeblattumfang	20-6. Ring	34-1. Einstelldreieck
10-3. Gehrungsanschlag	21-1. Staubbeutel	34-2. Sägeblatt
11-1. Blockierungshebel	22-1. Verschluss	34-3. Drehteller-Oberfläche
11-2. Griff	23-1. Halterung	35-1. Zeiger
12-1. Knopf	23-2. Drehteller	36-1. Einstellschraube für 45° -Neigungswinkel
13-1. Zeiger	24-1. Schraubklemmenknopf	36-2. Zeiger
14-1. Hebel	24-2. Schraube	38-1. Kohlenhalterdeckel
14-2. Schalter	24-3. Schraubklemmenarm	38-2. Schraubendreher
15-1. Schalter	24-4. Stehbolzen	
16-1. Schraubenschlüssel	25-1. Vertikal-Schraubklemme	
16-2. Mittenabdeckung	27-1. Schraubklemme	

TECHNISCHE DATEN

Modell	MLS100
Sägeblattdurchmesser	255 mm
Dicke des Sägeblatt-Grundkörpers	1,6 mm - 2,4 mm
Lochdurchmesser	
Für alle Länder außerhalb Europas	25,4 mm
Für europäische Länder	30 mm
Maximale Schnittleistung (H x B) mit 255-mm-Durchmesser Sägeblatt	

Neigungswinkel	Gehrungswinkel	
	0°	45° (links und rechts)
0°	75 mm x 130 mm	75 mm x 90 mm
45° (links)	48 mm x 120 mm	48 mm x 90 mm

Leerlaufdrehzahl (min ⁻¹)	4.200
Abmessungen (L x B x H)	610 mm x 485 mm x 515 mm
Netto-Gewicht	14,7 kg
Sicherheitsklasse	II/III

- Aufgrund der laufenden Forschung und Entwicklung unterliegen die hier aufgeführten technischen Daten Veränderungen ohne Hinweis
- Die technischen Daten können für verschiedene Länder unterschiedlich sein.
- Gewicht entsprechend der EPTA-Vorgehensweise 01/2003

END217-3



• Lesen Sie die Bedienungsanleitung.



• ZWEIFACH-ISOLIERUNG

Symbole

Nachstehend sind Symbole aufgeführt, auf die Sie beim Werkzeuggebrauch stoßen können. Sie sollten noch vor Arbeitsbeginn ihre Bedeutung kennen.



• Um Verletzungen durch fliegende Splitter zu vermeiden, halten Sie den Sägekopf nach dem Durchführen der Schnitte abgesenkt, bis das Sägeblatt zum völligen Stillstand gekommen ist.



• Bringen Sie Ihre Hände oder Finger nicht in die Nähe des Sägeblatts.



• Zur Ihrer eigenen Sicherheit sollten Späne und Kleinteile vor Beginn der Arbeit vom Tisch entfernt werden.



• Stellen Sie den ZUSATZANSCHLAG immer auf die linke Position, wenn Sie linksseitige Neigungsschnitte durchführen. Zuwiderhandlungen können zu schweren Personenschäden führen.



• Drehen Sie die Schraube im Uhrzeigersinn, um sie zu lösen.



• Nur für EU-Länder
Entsorgen Sie die elektrische Einrichtung nicht zusammen mit dem Hausmüll!

Auf Anordnung des Europarats 2002/96/EC über die Entsorgung von elektrischen und elektronischen Einrichtungen und ihrer Durchführung übereinstimmend mit den nationalen Gesetzen, müssen die elektrischen Einrichtungen, nachdem sie ausgedient haben, gesondert gesammelt und der ökologischen Wiederverwertung zugeführt werden.

ENE004-1

Verwendungszweck

Das Werkzeug wurde für akkurate Gerad- und Gehrungsschnitte von Holz entwickelt. Mit entsprechenden Sägeblättern kann auch Aluminium gesägt werden.

ENF002-2

Stromversorgung

Das Werkzeug darf ausschließlich an Einphasen-Wechselstrom mit der auf dem Typenschild angegebenen Spannung angeschlossen werden. Das Werkzeug verfügt über ein doppelt isoliertes Gehäuse und kann daher auch an einer Stromversorgung ohne Schutzkontakt betrieben werden.

ENG905-1

Geräuschpegel

Die typischen A-bewerteten Geräuschpegel, bestimmt gemäß EN61029:

Schalldruckpegel (L_{pA}) : 92 dB(A)

Schalleistungspegel (L_{WA}) : 105 dB(A)

Abweichung (K) : 3 dB(A)

Tragen Sie Gehörschutz.

Schwingung

Schwingungsgesamtwerte (Vektorsumme dreier Achsen) nach EN61029:

Schwingungsbelastung (a_{h1}): 2,5 m/s² oder weniger
Abweichung (K): 1,5 m/s²

ENG901-1

- Die deklarierte Schwingungsbelastung wurde gemäß der Standardtestmethode gemessen und kann für den Vergleich von Werkzeugen untereinander verwendet werden.
- Die deklarierte Schwingungsbelastung kann auch in einer vorläufigen Bewertung der Gefährdung verwendet werden.

⚠️ WARNUNG:

- Die Schwingungsbelastung während der tatsächlichen Anwendung des Elektrowerkzeugs kann in Abhängigkeit von der Art und Weise der Verwendung des Werkzeugs vom deklarierten Belastungswert abweichen.
- Stellen Sie sicher, dass Schutzmaßnahmen für den Bediener getroffen werden, die auf den unter den tatsächlichen Arbeitsbedingungen zu erwartenden Belastungen beruhen (beziehen Sie alle Bestandteile des Arbeitsablaufs ein, also zusätzlich zu den Arbeitszeiten auch Zeiten, in denen das Werkzeug ausgeschaltet ist oder ohne Last läuft).

ENH003-13

Nur für europäische Länder

EG-Konformitätserklärung

Wir, Makita Corporation als verantwortlicher Hersteller, erklären, dass die folgenden Geräte der Marke Makita:

Bezeichnung des Geräts:

Kapp- und Gehrungssäge

Nummer / Typ des Modells: MLS100

in Serienfertigung hergestellt wird und

den folgenden EG-Richtlinien entspricht:

2006/42/EC

Außerdem werden die Geräte gemäß den folgenden Standards oder Normen gefertigt:

EN61029

Die technische Dokumentation erfolgt durch unseren Bevollmächtigten in Europa:

Makita International Europe Ltd.

Michigan Drive, Tongwell,

Milton Keynes, Bucks MK15 8JD, England



Tomoyasu Kato
Direktor
Makita Corporation
3-11-8, Sumiyoshi-cho,
Anjo, Aichi, 446-8502, JAPAN

GEA010-1

Allgemeine Sicherheitshinweise für Elektrowerkzeuge

⚠ WARNUNG Lesen Sie alle Sicherheitswarnungen und -anweisungen sorgfältig durch. Werden die Warnungen und Anweisungen ignoriert, besteht die Gefahr eines Stromschlags, Brands und/oder schweren Verletzungen.

Bewahren Sie alle Warnhinweise und Anweisungen zur späteren Referenz gut auf.

ENB040-3

ZUSÄTZLICHE SICHERHEITSREGELN FÜR DAS WERKZEUG

1. **Tragen Sie eine Schutzbrille.**
2. **Halten Sie die Hände vom Weg des Sägeblattes fern. Vermeiden Sie jede Berührung des Sägeblattes bei laufender Maschine. Es kann noch immer schwere Verletzungen verursachen.**
3. **Vergewissern Sie sich, dass die Schutzvorrichtungen vorschriftsmäßig angebracht sind, bevor Sie die Säge einschalten. Prüfen Sie vor jeder Inbetriebnahme, ob der Blattschutz korrekt schließt. Verwenden Sie die Säge niemals, wenn der Blattschutz sich nicht ungehindert bewegen und unverzüglich schließen lässt. Der bewegliche Blattschutz darf niemals in der geöffneten Stellung festgeklemmt oder festgebunden werden.**
4. **Führen Sie keine Freihandarbeiten aus.** Das Werkstück muss bei allen Arbeiten festgespannt werden und am Gehrungsanschlag sowie am Drehteller anliegen. Sichern Sie das Werkstück nicht mit den Händen.
5. **Greifen Sie nie hinter das Sägeblatt.**
6. **Schalten Sie das Gerät aus und warten Sie, bis das Sägeblatt zum Stillstand gekommen ist, bevor Sie das Werkstück bewegen oder Einstellungen an der Maschine vornehmen.**
7. **Ziehen Sie den Netzstecker, bevor Sie das Sägeblatt wechseln oder die Maschine warten.**
8. **Betreiben Sie das Gerät nicht in der Nähe leicht entzündlicher Flüssigkeiten oder Gase.**
9. **Überprüfen Sie das Sägeblatt vor dessen Gebrauch sorgfältig auf Risse oder sonstige Beschädigungen. Wechseln Sie ein gesprungenes oder beschädigtes Sägeblatt unverzüglich aus.**
10. **Verwenden Sie nur die für dieses Werkzeug vorgeschriebenen Flansche.**
11. **Achten Sie sorgfältig darauf, dass Welle, Flansche (insbesondere deren Montageflächen) und Schraube nicht beschädigt werden. Eine Beschädigung dieser Teile kann zu Schäden am Sägeblatt führen.**
12. **Vergewissern Sie sich, dass der Drehteller arretiert ist und sich während des Sägebetriebes nicht bewegt.**
13. **Zur Sicherheit des Bedienenden sollten Abfallstücke und Kleinteile vor Beginn der Arbeit aus dem Arbeitsbereich entfernt werden.**
14. **Vermeiden Sie es, in Nägel zu schneiden. Untersuchen Sie das Werkstück auf Nägel, und entfernen Sie diese ggf. vor Arbeitsbeginn.**
15. **Vergewissern Sie sich, dass die Spindelarretierung gelöst ist, bevor Sie das Gerät einschalten.**
16. **Achten Sie darauf, dass das Sägeblatt in seiner niedrigsten Position die Drehplatte nicht berührt.**
17. **Halten Sie den Handgriff mit festem Griff. Die Säge kann sich während des Anlauf- bzw. Bremsvorgangs leicht nach oben oder unten bewegen.**
18. **Achten Sie vor dem Einschalten des Werkzeugs darauf, dass das Messer das Werkstück nicht berührt.**
19. **Bevor Sie das Werkzeug auf das zu bearbeitende Werkstück ansetzen, lassen Sie es einige Zeit ohne Last laufen. Achten Sie auf Vibrationen und Schlägen; beides gibt Aufschluss über ein schlecht ausgewuchtetes Messer oder kann auf einen nicht fachgerechten Einbau deuten.**
20. **Warten Sie mit der Arbeit, bis das Sägeblatt seine volle Drehzahl erreicht hat.**
21. **Unterbrechen Sie bei Auftreten von Störungen den Betrieb sofort.**
22. **Versuchen Sie nicht, den Schalter in der Ein-Stellung zu arretieren.**
23. **Arbeiten Sie immer mit voller Aufmerksamkeit, besonders bei sich wiederholenden, monotonen Bedienungsvorgängen. Lassen Sie sich nicht in falsche Sicherheit wiegen. Von Sägeblättern geht immer eine Gefahr aus.**
24. **Verwenden Sie nur die in dieser Anleitung empfohlenen Zubehörteile. Die Verwendung ungeeigneter Zubehörteile, wie z.B. Schleifscheiben, kann zu Verletzungen führen.**

25. Verwenden Sie die Säge nicht, um andere Materialien als Holz, Aluminium oder ähnliche Werkstoffe zu sägen.
26. Schließen Sie Gehrungssägen beim Sägen an eine Staubabsaugvorrichtung an.
27. Wählen Sie die Sägeblätter entsprechend des zu schneidenden Materials.
28. Seien Sie bei Kehlschnitten vorsichtig.
29. Ersetzen Sie das Schlitzbrett, wenn es abgenutzt ist.
30. Verwenden Sie keine Sägeblätter, die aus HSS-Stahl hergestellt wurden.
31. Bestimmter Staub, der beim Betrieb entsteht, enthält Chemikalien, die Krebs, Geburtsschäden und andere Fortpflanzungsschäden verursachen kann. Beispiele für diese Chemikalien sind unter anderem:
 - Blei aus Material, das mit verbleitem Lack behandelt wurde, und
 - Arsen und Chrom aus chemisch behandeltem Holz.
 Ihr Risiko hängt davon ab, wie oft Sie sich diesen Arbeiten aussetzen. Reduzieren Sie die Häufigkeit, mit der Sie sich diesen Chemikalien aussetzen: Arbeiten Sie in einem gut belüfteten Bereich und arbeiten Sie mit den zugelassenen Schutzvorrichtungen, dazu gehören Staubmasken, die vor allem für die Filterung mikroskopischer Partikel vorgesehen sind.
32. Achten Sie darauf, dass das Sägeblatt immer scharf und sauber ist, um den Geräuschpegel niedrig zu halten.
33. Der Bediener sollte in der Verwendung, der Einstellung und dem Betrieb der Maschine ausreichend ausgebildet sein.
34. Verwenden Sie richtig geschliffene Sägeblätter. Beachten Sie die maximale Drehzahl, die auf dem Sägeblatt angegeben ist.
35. Entfernen Sie keine Verschnitte oder andere Teile des Werkstücks aus dem Schneidebereich, während das Gerät läuft und sich der Sägekopf nicht in der Ruheposition befindet.

BEWAHREN SIE DIESE ANWEISUNGEN AUF.

INSTALLATION

Abb.1

Abb.2

Der Handgriff wird vor dem Versand werkseitig anhand eines Arretierstifts in der Tiefstellung verriegelt. Lösen Sie die Schraube mit einem Steckschlüssel, der mit dem Gerät geliefert wurde, und stellen Sie den Sägekopf auf den rechten Winkel ein. Entfernen Sie die Schraube und sichern Sie den Sägekopf mit dem Knopf.

Montage der Zusatzplatte

Abb.3

Bringen Sie die Zusatzplatte an dem Loch in der Auflageplatte der Maschine an und sichern Sie sie, indem Sie die Schraube festziehen.

Werkbankaufstellung

Der Handgriff wird werkseitig vor dem Versand mit dem Anschlagstift in der Tiefstellung verriegelt. Lösen Sie die Verriegelung, indem Sie den Handgriff etwas herunterdrücken und den Anschlagstift herausziehen.

Abb.4

Dieses Werkzeug ist mit vier Schrauben durch die Schraubenbohrungen im Gleitschuh des Werkzeugs auf einer waagerechten und stabilen Oberfläche zu montieren. So verhindern Sie ein Umkippen und mögliche Verletzungen.

Abb.5

FUNKTIONSBESCHREIBUNG

⚠ACHTUNG:

- Überzeugen Sie sich immer vor dem Einstellen des Werkzeugs oder der Kontrolle seiner Funktion, dass es abgeschaltet und der Stecker aus der Dose gezogen ist.

Blattschutz

Abb.6

Wird der Handgriff abgesenkt, hebt sich der Blattschutz automatisch. Der Blattschutz ist mit einer Sprungfeder versehen und kehrt daher in seine Ausgangsstellung zurück, wenn der Schnitt vollendet ist und der Handgriff angehoben wird. **ENTFERNEN SIE NIEMALS DEN BLATTSCHUTZ ODER DIE FEDER, DIE MIT DEM SCHUTZ VERBUNDEN IST, UND MACHEN SIE SIE NICHT UNWIRKSAM.**

Im Interesse Ihrer eigenen Sicherheit sollten Sie den Blattschutz stets in ordnungsgemäßem Zustand halten. Etwaige Mängel des Blattschutzes müssen unverzüglich behoben werden. Überprüfen Sie, dass der Schutz durch die Sprungfeder ordnungsgemäß in seine Position zurückkehrt. **VERWENDEN SIE DAS WERKZEUG NIEMALS, WENN DER BLATTSCHUTZ ODER DIE FEDER BESCHÄDIGT ODER DEFEKT SIND ODER ENTFERNT WURDEN. ANDERNFALLS IST DIE VERWENDUNG ÄUSSERST GEFÄHRLICH UND**

KANN SCHWERE PERSONENSCHÄDEN VERURSACHEN.

Wenn der transparente Blattschutz schmutzig wird oder soviel Sägemehl an ihm haftet, dass das Sägeblatt nicht mehr ohne weiteres sichtbar ist, sollten Sie den Netzstecker der Säge ziehen und den Blattschutz mit einem feuchten Tuch sorgfältig reinigen. Verwenden Sie keine Lösungsmittel oder Reinigungsmittel auf Petroleumbasis zum Reinigen der Blattschutzes.

Wenn der transparente Blattschutz schmutzig wird oder soviel Sägemehl an ihm haftet, dass das Sägeblatt und/oder das Werkstück nicht mehr ohne weiteres sichtbar sind, sollten Sie den Netzstecker der Säge ziehen und den Blattschutz mit einem feuchten Tuch sorgfältig reinigen. Verwenden Sie keine Lösungsmittel oder Reinigungsmittel auf Petroleumbasis zum Reinigen der Blattschutzes.

Wenn der Sägeblattschutz stark verschmutzt ist und eine Sicht durch den Schutz nicht mehr möglich ist, lösen Sie mit Hilfe des mitgelieferten Schlüssels die Sechskantschraube, mit der die Mittenabdeckung befestigt ist. Lösen Sie die Sechskantschraube, indem Sie sie gegen den Uhrzeigersinn drehen und heben Sie den Sägeblattschutz und die Mittenabdeckung an. In dieser Position kann der Sägeblattschutz umfassender und effizienter gereinigt werden. Wenn die Reinigung abgeschlossen ist, führen Sie die oben beschriebenen Schritte in umgekehrter Reihenfolge durch und sichern Sie die Schraube wieder. Entfernen Sie nicht die Feder, die den Sägeblattschutz hält. Wenn sich der Sägeblattschutz mit der Zeit oder durch Sonneneinstrahlung verfärbt, wenden Sie sich an ein Makita-Servicecenter, um einen neuen Sägeblattschutz zu erhalten. **ENTFERNEN SIE DEN SÄGEBLATTSCHUTZ NICHT UND MACHEN SIE IHN NICHT UNWIRKSAM!**

Abb.7

Schlitzplatte

Abb.8

Dieses Werkzeug ist mit einer Schlitzplatte im Drehteller versehen, um ein Zersplintern an der Außenseite eines Schnittes zu minimieren. Wenn die Schlitzkerbe noch nicht werkseitig in die Schlitzplatte gesägt wurde, sollten Sie die Kerbe schneiden, bevor Sie das Werkzeug zum Schneiden eines Werkstücks verwenden. Schalten Sie das Werkzeug ein und senken Sie das Sägeblatt vorsichtig ab, um eine Kerbe in die Schlitzplatte zu sägen.

Beibehaltung der maximalen Schnittleistung

Dieses Werkzeug ist werkseitig so eingestellt, dass die maximale Schnittleistung mit einem 255-mm-Sägeblatt erreicht wird.

Überprüfen Sie beim Anbringen eines neuen Sägeblatts den unteren Sägeblattschlag und passen Sie ihn bei Bedarf wie folgt an:

Ziehen Sie zuerst den Netzstecker heraus. Senken Sie den Handgriff völlig ab. Drehen Sie die Einstellschraube mit dem Schraubschlüssel, bis der Sägeblattumfang am Berührungspunkt von Gehrungsanschlag-Vorderseite und Drehteller-Oberfläche geringfügig unterhalb der Drehteller-Oberfläche liegt.

Abb.9

Drehen Sie das Sägeblatt bei abgezogenem Netzstecker von Hand, während Sie den Handgriff in der Tiefstellung halten, um sicherzugehen, dass das Sägeblatt keinen Teil des Auflagetisches berührt. Bei Bedarf ist eine Nachjustierung vorzunehmen.

Abb.10

⚠️ACHTUNG:

- Vergewissern Sie sich nach der Montage eines neuen Sägeblatts stets, dass das Sägeblatt in der Tiefstellung des Handgriffs keinen Teil des Auflagetisches berührt. Nehmen Sie diese Überprüfung stets bei abgezogenem Netzstecker vor.

Einstellung des Gehrungswinkels

Abb.11

Lösen Sie den Griff durch Drehung gegen den Uhrzeigersinn. Drehen Sie den Drehteller, während Sie den Arretierhebel niederdrücken. Bewegen Sie den Griff, bis der Zeiger auf den gewünschten Winkel der Gehrungswinkelskala zeigt, und ziehen Sie dann den Griff durch Drehung im Uhrzeigersinn fest.

⚠️ACHTUNG:

- Bringen Sie den Handgriff in die Hochstellung, bevor Sie den Drehteller drehen.
- Sichern Sie den Drehteller nach jeder Änderung des Gehrungswinkels stets durch Anziehen des Griffs gegen Verdrehen.

Einstellen des Neigungswinkels

Abb.12

Abb.13

Zum Einstellen des Neigungswinkels lösen Sie den Knauf an der Rückseite der Maschine gegen den Uhrzeigersinn.

Schwenken Sie den Handgriff nach links, um das Sägeblatt zu neigen, bis der Zeiger auf den gewünschten Winkel der Neigungswinkelskala zeigt. Ziehen Sie dann den Knauf im Uhrzeigersinn an, um den Arm ordnungsgemäß zu befestigen.

⚠️ACHTUNG:

- Bringen Sie den Handgriff in die Hochstellung, bevor Sie das Sägeblatt neigen.
- Sichern Sie den Arm nach jeder Änderung des Neigungswinkels stets durch Anziehen des Knaufts im Uhrzeigersinn.

Einschalten

⚠️ ACHTUNG:

- Kontrollieren Sie immer vor dem Anschluss des Werkzeugs in die Steckdose, ob der Schalter richtig funktioniert und nach dem Loslassen in die ausgeschaltete Position zurückkehrt.

Für europäische Länder

Abb.14

Betätigen Sie zum Starten des Werkzeugs den Hebel an der rechten Seite und ziehen Sie dann am Ein/Aus-Schalter. Lassen Sie zum Ausschalten des Werkzeugs den Ein/Aus-Schalter los.

Für alle Länder außerhalb Europas

Abb.15

Betätigen Sie zum Starten des Werkzeugs einfach den Auslöseschalter. Lassen Sie zum Ausschalten des Werkzeugs den Auslöseschalter los.

⚠️ WARNUNG:

- Verwenden Sie das Werkzeug NIEMALS ohne eine voll funktionstüchtigen Auslöseschalter. Jedes Werkzeug mit einem nicht funktionierenden Auslöseschalter ist HÖCHST GEFÄHRLICH und muss vor dem weiteren Gebrauch repariert werden.

MONTAGE

⚠️ ACHTUNG:

- Ehe Sie am Werkzeug irgendwelche Arbeiten beginnen, überzeugen Sie sich immer vorher, dass es abgeschaltet und der Stecker aus der Dose gezogen ist.

Montage und Demontage des Sägeblatts

⚠️ ACHTUNG:

- Schalten Sie das Werkzeug aus und ziehen Sie den Stecker, bevor Sie das Sägeblatt einsetzen oder entfernen.
- Verwenden Sie nur den mitgelieferten Schraubenschlüssel von Makita zum Demontieren oder Montieren des Sägeblatts. Andernfalls besteht die Gefahr, dass die Sechskantschraube zu stark oder zu schwach angezogen wird. Dies kann zu Verletzungen führen.

Belassen Sie den Handgriff in der Hochstellung, wenn Sie das Sägeblatt demontieren oder montieren.

Abb.16

Zum Demontieren des Sägeblatts lösen Sie zunächst die Sechskantschraube, mit der die Mittenabdeckung befestigt ist, durch Drehung gegen den Uhrzeigersinn mit dem Schraubenschlüssel. Dann heben Sie Sägeblattschutz und Mittenabdeckung an.

Abb.17

Blockieren Sie die Spindel durch Drücken der Spindelarretilierung, und lösen Sie die Sechskantschraube durch Drehung des Schraubenschlüssels im Uhrzeigersinn. Entfernen Sie dann Sechskantschraube, Außenflansch und Sägeblatt.

Abb.18

Zum Montieren schieben Sie das Sägeblatt vorsichtig auf die Spindel; achten Sie dabei darauf, dass der Pfeil auf dem Sägeblatt in dieselbe Richtung zeigt wie der Pfeil auf dem Sägeblattgehäuse. Bringen Sie Außenflansch und Sechskantschraube an, und ziehen Sie dann die Sechskantschraube (linksgängig) bei gedrückter Spindelarretilierung durch Drehung des Schraubenschlüssels gegen den Uhrzeigersinn fest.

Abb.19

Abb.20

⚠️ ACHTUNG:

- Der Ring mit einem äußeren Durchmesser von 25,4 mm oder 30 mm ist werkseitig auf der Spindel befestigt. Prüfen Sie immer, bevor Sie das Sägeblatt auf der Spindel anbringen, dass der richtige Ring für das Spindel Loch des Sägeblatts, das Sie verwenden möchten, auf der Spindel angebracht ist.

Bringen Sie Außenflansch und Sechskantschraube an, und ziehen Sie dann die Sechskantschraube (linksgängig) bei gedrückter Spindelarretilierung durch Drehung des Schraubenschlüssels gegen den Uhrzeigersinn fest.

Bringen Sie Blattschutz und Mittenabdeckung wieder in ihre Ausgangsstellung. Ziehen Sie dann die Sechskantschraube zur Sicherung der Mittenabdeckung im Uhrzeigersinn an. Senken Sie den Handgriff ab, um zu prüfen, ob sich der Blattschutz einwandfrei bewegt. Stellen Sie sicher, dass die Spindelarretilierung die Spindel gelöst hat, bevor Sie einen Schnitt machen.

Staubbeutel

Abb.21

Abb.22

Der Staubbeutel ermöglicht sauberes Arbeiten und einfaches Staubsammeln. Zum Anbringen wird der Staubbeutel auf den Absaugstutzen geschoben.

Wenn der Staubbeutel etwa halb voll ist, sollten Sie ihn vom Werkzeug entfernen und den Verschluss herausziehen. Leeren Sie den Inhalt des Staubbeutels, und schnippen Sie leicht dagegen, damit sich Partikel lösen, die möglicherweise an der Innenseite haften und eine weitere Sammlung behindern können.

ANMERKUNG:

Wenn Sie einen Makita-Staubsauger an Ihre Säge anschließen, können Sie effizienter und sauberer arbeiten.

Sicherung des Werkstücks

⚠️ **WARNUNG:**

- Die einwandfreie Sicherung des Werkstücks mit der Schraubklemme ist äußerst wichtig. Nachlässigkeit in diesem Punkt kann zu einer Beschädigung des Werkzeugs und/oder Zerstörung des Werkstücks führen. ES BESTEHT VERLETZUNGSGEFAHR. Außerdem sollte das Sägeblatt nach erfolgtem Schnitt erst nach völligem Stillstand angehoben werden.

⚠️ **ACHTUNG:**

- Lange Werkstücke müssen stets auf Höhe der Drehteller-Oberfläche abgestützt werden. Verlassen Sie sich nicht nur auf die vertikale und/oder horizontale Schraubklemme, um das Werkstück zu sichern. Dünnes Material kann absinken. Stützen Sie Werkstücke über die gesamte Länge ab, um zu verhindern, dass das Sägeblatt eingeklemmt wird und ZURÜCKSCHLÄGT.

Abb.23

Vertikal-Schraubklemme

Abb.24

Die vertikale Schraubklemme kann an zwei Positionen entweder auf der linken oder rechten Seite des Gehrungsanschlags montiert werden. Setzen Sie den Stehbolzen in die Bohrung des Gehrungsanschlags ein, und sichern Sie ihn durch Anziehen der Schraube.

Stellen Sie den Schraubklemmenarm auf die Abmessungen des Werkstücks ein, und sichern Sie ihn durch Anziehen der Schraube. Vergewissern Sie sich, dass keine Werkzeugteile mit der Schraubklemme in Berührung kommen, wenn der Handgriff ganz abgesenkt wird. Falls irgendwelche Teile mit der Schraubklemme in Berührung kommen, müssen Sie die Schraubklemme versetzen.

Drücken Sie das Werkstück flach gegen Gehrungsanschlag und Drehteller. Bringen Sie das Werkstück in die gewünschte Schnittposition, und sichern Sie es einwandfrei durch Anziehen des Schraubklemmenkopfes.

⚠️ **ACHTUNG:**

- Das Werkstück muss bei allen Arbeiten festgespannt werden und am Gehrungsanschlag sowie am Drehteller anliegen.

ARBEIT

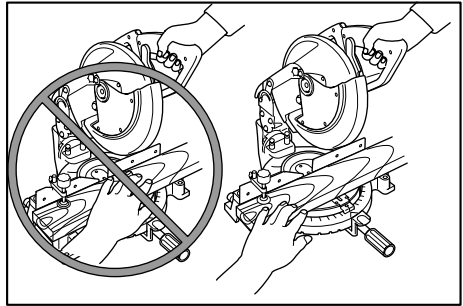

010852

⚠️ **ACHTUNG:**

- Achten Sie vor der Verwendung darauf, dass der Handgriff aus der abgesenkten Stellung gelöst wird, indem Sie den Anschlagstift ziehen.
- Achten Sie vor dem Einschalten des Werkzeugs darauf, dass das Sägeblatt das Werkstück usw. nicht berührt.
- Üben Sie beim Schneiden keinen übermäßigen Druck auf den Handgriff aus. Zu starker Druck kann zu Überlastung des Motors und/oder verminderter Schnittleistung führen. Drücken Sie den Griff nur mit soviel Kraft nach unten, wie für einen sauberen Schnitt notwendig ist und ohne dass die Geschwindigkeit des Sägeblatts deutlich verringert wird.
- Drücken Sie den Griff vorsichtig nach unten, um den Schnitt auszuführen. Wenn der Griff mit Gewalt nach unten gedrückt wird oder wenn seitliche Kräfte darauf einwirken, vibriert das Sägeblatt und hinterlässt eine Riefe (Sägeriefe) im Werkstück, wodurch die Genauigkeit des Schnitts beeinflusst wird.

1. Kappschnitt

Abb.25

Sichern Sie das Werkstück mit der Schraubklemme. Schalten Sie das Werkzeug ein, ohne dass das Sägeblatt Kontakt hat, und warten Sie, bis das Sägeblatt seine volle Drehzahl erreicht, bevor Sie es absenken. Senken Sie dann den Handgriff sachte bis zur Tiefstellung ab, um das Werkstück zu schneiden. Sobald der Schnitt beendet ist, schalten Sie das Werkzeug aus und WARTEN, BIS DAS SÄGEBLATT ZUM VÖLLIGEN STILLSTAND GEKOMMEN IST, bevor Sie das Blatt wieder ganz anheben.

2. Gehrungsschnitt

Nehmen Sie auf den vorhergehenden Abschnitt „Einstellen des Gehrungswinkels“ Bezug.

3. Neigungsschnitt

Abb.26

Lösen Sie den Knauf, und neigen Sie den Sägekopf auf den eingestellten Neigungswinkel. (Nehmen Sie auf den vorhergehenden Abschnitt „Einstellen des Neigungswinkels“ Bezug.) Achten Sie darauf, den Knauf wieder fest anzuziehen, um den gewählten Neigungswinkel zu sichern. Sichern Sie das Werkstück mit einer Schraubklemme. Schalten Sie das Werkzeug ein, ohne dass das Sägeblatt das Werkstück berührt, und warten Sie, bis das Sägeblatt seine volle Drehzahl erreicht. Senken Sie dann den Handgriff unter Druckausübung in Richtung des Sägeblatts sacht bis zur Tiefstellung ab. Sobald der Schnitt beendet ist, schalten Sie das Werkzeug aus und WARTEN SIE, BIS DAS SÄGEBLATT ZUM VÖLLIGEN STILLSTAND GEKOMMEN IST, bevor Sie das Sägeblatt wieder ganz anheben.

⚠ACHTUNG:

- Achten Sie bei Neigungsschnitten immer darauf, dass sich das Sägeblatt in Neigungsrichtung nach unten bewegt. Halten Sie die Hände vom Weg des Sägeblatts fern.
- Bei Neigungsschnitten kann es vorkommen, dass das abgeschnittene Stück an der Seitenfläche des Sägeblatts aufliegt. Durch Anheben des Blattes bei noch laufendem Werkzeug kann das Werkstück vom Sägeblatt erfasst werden, was zu gefährlichem Herausschleudern von Bruchstücken führen kann. Das Blatt darf erst angehoben werden, nachdem das Sägeblatt zum völligen Stillstand gekommen ist.
- Üben Sie den Druck beim Herunterdrücken des Handgriffs immer nur parallel zum Sägeblatt aus. Wenn der Druck während eines Schnitts nicht parallel zum Sägeblatt ausgeübt wird, kann sich der Winkel des Sägeblatts verändern, worunter die Genauigkeit des Schnitts leidet.

4. Compoundsschnitt

Unter Compoundsschnitt versteht man das Schneiden eines Werkstücks mit gleichzeitiger Gehrungs- und Neigungswinkeleinstellung. Die Kombinationsmöglichkeiten entnehmen Sie bitte der Tabelle.

Neigungswinkel	Gehrungswinkel
45°	Links und rechts 0°-45°

006366

Wenn Sie Compoundsschnitte ausführen, beachten Sie die Erläuterungen unter "Kappschnitt", "Gehrungsschnitt" und "Neigungsschnitt".

5. Schneiden von Aluminiumprofilen

Abb.27

Zur Sicherung von Aluminiumprofilen verwenden Sie - wie in der Abbildung gezeigt -

Abstandsblöcke oder Zulagen aus Hartholz, um Verformungen des Materials während des Schneidvorgangs zu vermeiden. Benutzen Sie beim Schneiden von dünnwandigen Aluminiumprofilen eine Schneidflüssigkeit, damit sich keine Aluminium-Rückstände am Sägeblatt ansammeln.

⚠ACHTUNG:

- Vollmaterialien mit großem Querschnitt und Rundmaterial dürfen nicht bearbeitet werden. Beim Sägevorgang kann sich dickes Material lösen und Rundmaterial kann mit diesem Werkzeug nicht sicher befestigt werden.

6. Zwischenbrett

Durch das Benutzen eines Zwischenbretts können Sie die Werkstücke ausrissfrei sägen. Die Bohrungen im Gehrungsanschlag dienen als Befestigungshilfe für ein Zwischenbrett.

Hinweise für ein Zwischenbrett entnehmen Sie der Abbildung der Abmessungen.

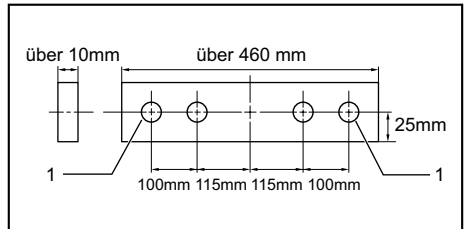

1. Loch

007833

⚠ACHTUNG:

- Benutzen Sie glatt gehobeltes Holz gleichmäßiger Dicke als Zwischenbrett.
- Verwenden Sie Schrauben, um das Holz auf der Seite des Gehrungsanschlages anzubringen. Die Schrauben sollten so angebracht werden, dass die Schraubenköpfe in der Oberfläche des Zwischenbretts versenkt sind.
- Wenn das Zwischenbrett angebracht ist, drehen Sie den Drehteller nicht, wenn der Griff abgesenkt ist. Das Sägeblatt und/oder das Zwischenbrett können sonst beschädigt werden.
- Die maximale Sägebreite wird durch die Breite des Zwischenbretts kleiner.

7. Wiederholtes Schneiden auf gleiche Länge

Abb.28

Wenn Sie mehrere Werkstücke innerhalb des Bereichs von 240 mm bis 380 mm auf die gleiche Länge schneiden, wird die Verwendung der Anschlagplatte (optionales Zubehör) empfohlen, um rationeller zu arbeiten. Montieren Sie die Anschlagplatte an der Halterung (optionales Zubehör), wie in der Abbildung gezeigt.

Richten Sie die Schnittlinie des Werkstücks entweder auf die linke oder rechte Kante der Nut in der Schlitzplatte aus, und schieben Sie die Anschlagplatte bündig gegen das Ende des Werkstücks, während Sie das Werkstück am Verrutschen hindern. Sichern Sie dann die Anschlagplatte mit der Flügelschraube. Wenn Sie die Anschlagplatte nicht benutzen, lösen Sie die Flügelschraube, um die Anschlagplatte zur Seite zu schieben.

Transport des Werkzeugs

Abb.29

Vergewissern Sie sich, dass der Netzstecker des Werkzeugs abgezogen ist. Sichern Sie das Blatt in der 0°-Neigungswinkelstellung und den Drehteller in der vollen Gehrungswinkelstellung. Senken Sie den Handgriff ganz ab, und arretieren Sie ihn in der Tiefstellung durch Einschieben des Anschlagstifts.

Halten Sie das Werkzeug am Tragegriff, wie in der Abbildung gezeigt. Wenn Sie Halterungen, den Staubbeutel usw. entfernen, können Sie das Werkzeug leichter tragen.

Abb.30

⚠️ACHTUNG:

- Sichern Sie immer alle beweglichen Teile, bevor Sie das Werkzeug transportieren.
- Der Anschlagstift dient nur zum Tragen und Lagern und ist nicht für den Schneidebetrieb gedacht.

WARTUNG

⚠️ACHTUNG:

- Bevor Sie mit der Kontrolle oder Wartung des Werkzeugs beginnen, überzeugen Sie sich immer, dass es ausgeschaltet und der Stecker aus der Steckdose herausgezogen ist.
- Verwenden Sie zum Reinigen niemals Kraftstoffe, Benzin, Verdünnern, Alkohol oder ähnliches. Dies kann zu Verfärbungen, Verformungen oder Rissen führen.

⚠️WARNUNG:

- Achten Sie für die beste und sicherste Leistung darauf, dass das Sägeblatt immer scharf und sauber ist.

Einstellung des Schnittwinkels

Dieses Werkzeug wurde im Werk sorgfältig eingestellt und justiert. Die Einstellungen können jedoch durch Transporteinflüsse oder unsachgemäße Behandlung beeinträchtigt worden sein. Sollte Ihr Werkzeug einer Nachjustierung bedürfen, gehen Sie folgendermaßen vor:

1. Gehrungswinkel

Abb.31

Lösen Sie den Spanngriff, mit dem der Drehteller gesichert wird. Drehen Sie dann den Drehteller so,

dass der Zeiger auf 0° auf der Gehrungswinkelskala zeigt. Ziehen Sie den Griff an und lösen Sie mit dem Schraubenschlüssel die Sechskantschrauben, die den Gehrungsanschlag halten. Wenn der Zeiger nicht auf 0° auf der Gehrungswinkelskala zeigt, lösen Sie die Schraube, die den Zeiger sichert, und verschieben und sichern Sie die Zeigerplatte so, dass der Zeiger auf 0° auf der Gehrungswinkelskala zeigt. Senken Sie den Handgriff ganz ab, und arretieren Sie ihn in der Tiefstellung durch Einschieben des Anschlagstifts. Bringen Sie die Seitenfläche des Sägeblatts mit Hilfe eines Einstelldreiecks, Anschlagwinkels usw. in den rechten Winkel mit der Fläche des Gehrungsanschlags. Ziehen Sie dann die Sechskantschrauben des Gehrungsanschlags von rechts der Reihe nach fest.

Abb.32

2. Neigungswinkel

(1) Neigungswinkel 0°

Abb.33

Senken Sie den Handgriff ganz ab, und arretieren Sie ihn in der Tiefstellung durch Einschieben des Anschlagstifts. Lösen Sie den Knauf an der Rückseite der Maschine.

Lösen Sie die Sechskantschraube und drehen Sie die Einstellschraube für den 0°-Neigungswinkel auf der rechten Seite des Drehtellers um zwei bis drei Umdrehungen entgegen dem Uhrzeigersinn, um das Blatt nach rechts zu neigen.

Bringen Sie die Seitenfläche des Sägeblatts mit Hilfe eines Einstelldreiecks, Anschlagwinkels usw. in den rechten Winkel mit der Drehteller-Oberfläche, indem Sie die Einstellschraube für den 0°-Neigungswinkel gegen den Uhrzeigersinn drehen. Ziehen Sie dann die Sechskantschraube fest, um den 0°-Neigungswinkel zu sichern, und ziehen Sie den Knauf sicher fest.

Vergewissern Sie sich, dass der Zeiger auf dem Arm auf 0° auf der Neigungswinkelskala zeigt. Wenn der Zeiger nicht auf 0° auf der Neigungswinkelskala zeigt, lösen Sie die Schraube, die den Zeiger sichert, und verschieben und sichern Sie die Zeigerplatte so, dass der Zeiger auf 0° auf der Neigungswinkelskala zeigt.

Abb.34

Abb.35

(2) Neigungswinkel 45°

Abb.36

Diese Einstellung des 45°-Neigungswinkels kann erst nach erfolgter Einstellung des 0°-Neigungswinkels durchgeführt werden.

Zum Einstellen des linksseitigen 45°-Neigungswinkels lösen Sie den Knauf und neigen den Sägekopf vollständig nach links. Vergewissern Sie sich, dass der Zeiger am Arm auf 45° der Neigungswinkelskala am Arm zeigt. Falls der Zeiger nicht auf 45° zeigt, drehen Sie die Einstellschraube für 45°-Rasterung auf der linken Seite des Arms, bis der Zeiger auf 45° zeigt.

Kohlenwechsel

Abb.37

Entfernen und überprüfen Sie die Kohlebürsten in regelmäßigen Abständen. Wenn diese bis auf eine Länge von 3 mm abgenutzt sind, müssen sie erneuert werden. Halten Sie die Kohlebürsten sauber und sorgen Sie dafür, dass sie locker in den Halterungen liegen. Ersetzen Sie beide Kohlebürsten gleichzeitig. Verwenden Sie nur identische Kohlebürsten.

Schrauben Sie mit einem Schraubenzieher den Kohlenhalterdeckel ab. Wechseln Sie die verschlissenen Kohlen, legen Sie neue ein und schrauben Sie den Deckel wieder auf.

Abb.38

Nach der Verwendung

- Wischen Sie nach der Verwendung Splitter und Staub, die am Werkzeug haften, mit einem Tuch oder etwas ähnlichem ab. Halten Sie den Blattschutz entsprechend den Hinweisen im vorhergehenden Abschnitt „Blattschutz“ sauber. Schmieren Sie die gleitenden Teile mit Maschinenöl ein, um ein Rosten zu verhindern.

Zur Aufrechterhaltung der SICHERHEIT und ZUVERLÄSSIGKEIT des Produkts müssen die Reparaturen und alle Wartungen und Einstellungen von den autorisierten Servicestellen der Firma Makita und unter Verwendung der Ersatzteile von Makita durchgeführt werden.

MAGYAR (Eredeti útmutató)

Az általános nézet magyarázata

1-1. Kulcs	17-1. Hatlapfejű csavar	27-2. Távtartó tömb
2-1. Gomb	18-1. Hatlapfejű csavar	27-3. Vezetőléc
3-1. Segédlemez	18-2. Kulcs	27-4. Sajtoló alumínium idom
3-2. Csavar	19-1. Fűrészlapház	27-5. Távtartó tömb
3-3. Alaplemez	19-2. Nyíl	28-1. Beállítólemez
4-1. Rögzítőszeg	19-3. Nyíl	28-2. Csavar
5-1. Fejescsavar	19-4. Fűrészlap	28-3. Tartó
6-1. Fűrészlapvédő	20-1. Orsó	29-1. Rögzítőszeg
7-1. Fűrészlapvédő	20-2. Illesztőperem	31-1. Hatlapfejű csavarok
8-1. Felszakadásgátló	20-3. Fűrészlap	31-2. Hatlapfejű csavarok
9-1. Beállítócsavar	20-4. Illesztőperem	32-1. Háromszögvonalzó
10-1. A forgóasztal felső lapja	20-5. Hatlapfejű csavar	33-1. 0° beállítócsavar
10-2. Fűrészlap széle	20-6. Gyűrű	34-1. Háromszögvonalzó
10-3. Vezetőléc	21-1. Porzsák	34-2. Fűrészlap
11-1. Zárretesz	22-1. Szorító	34-3. A forgóasztal felső lapja
11-2. Markolat	23-1. Támasz	35-1. Mutató
12-1. Gomb	23-2. Forgóasztal	36-1. 45° ferdevágási szög beállítócsavar
13-1. Mutató	24-1. Befogó gombja	36-2. Mutató
14-1. Kar	24-2. Csavar	38-1. Kefetartó sapka
14-2. Kapcsoló kioldógomb	24-3. Befogókar	38-2. Csavarhúzó
15-1. Kapcsoló kioldógomb	24-4. Befogórúd	
16-1. Kulcs	25-1. Független befogó	
16-2. Tengelyvédő burkolat	27-1. Befogó	

RÉSZLETES LEÍRÁS

Modell	MLS100
Fűrészlap átmérője	255 mm
Fűrészlap vastagsága	1,6 mm - 2,4 mm
Furat átmérője	
Európán kívüli országok	25,4 mm
Európai országok	30 mm
Max. vágási kapacitás (M x SZ) 255 mm átmérőjű fűrészlappal	

Ferdevágási szög	Gérvágási szög	
	0°	45° (bal és jobb)
0°	75 mm x 130 mm	75 mm x 90 mm
45° (bal)	48 mm x 120 mm	48 mm x 90 mm

Üresjárati sebesség (min ⁻¹)	4200
Méretek (H x SZ x M)	610 mm x 485 mm x 515 mm
Tiszta tömeg	14,7 kg
Biztonsági osztály	II/III

- Folyamatos kutató- és fejlesztőprogramunk eredményeként az itt felsorolt tulajdonságok figyelmeztetés nélkül megváltozhatnak.
- A tulajdonságok országról országra különbözhetnek.
- Súly, az EPTA 01/2003 eljárás szerint

END217-3



KETTŐS SZIGETELÉS

Jelképek

A következőkben a berendezésen használt jelképek láthatók. A szerszám használata előtt bizonyosodjon meg arról hogy helyesen értelmezi a jelentésüket.



• Olvassa el a használati utasítást.

- A repülő törmelék okozta sérülések elkerülése érdekében tartsa lent a fűrésztartót a vágás befejezése után addig, amíg a fűrészlap teljesen meg



nem áll.

- Ne tegye a kezét vagy az ujjait a fűrészlap közelébe.
- A saját biztonsága érdekében távolítsa el a forgácsokat, kisméretű anyagdarabokat, stb. az asztalról a használat előtt.
- Balos ferdevágások végzésekor állítsa a KIEGÉSZÍTŐ VEZETŐLÉCET a baloldali pozícióba. Ennek elmulasztása veszélyes sérüléseket okozhat a kezelőnek.

- A megasztításához forgassa a csavart az óramutató járásának irányába.

- Csak az EU országokban
Ne dobjon ki elektromos berendezést háztartási hulladékkal együtt!

Tekintettel az elektronikus és elektromos hulladékokkal foglalkozó 2002/96/EC európai uniós irányelvre és annak a nemzeti törvényekkel összhangban történő alkalmazására, az életkora végét elérő elektromos berendezéseket elkülönítve kell begyűjteni és természetbarát újrafelhasználó üzemben feldolgozni.

ENE004-1

Rendeltetészerű használat

A szerszám pontos egyenes- és gérvágások végzésére használható faanyagokon. A megfelelő fűrészlapokkal alumínium is fűrészeltető.

ENF002-2

Tápfeszültség

A szerszámot kizárólag olyan egyfázisú, váltóáramú hálózatra szabad kötni, amelynek feszültsége megegyezik az adattábláján szereplő feszültséggel. A szerszám kettős szigetelésű, ezért földelővezeték nélküli aljzatról is működtethető.

ENG905-1

Zaj

A tipikus A-súlyozású zajszint, a EN61029szerint meghatározva:

- angnyomásszint (L_{pA}) : 92 dB(A)
- Hangteljesítményszint (L_{WA}) : 105 dB(A)
- Bizonytalanság (K) : 3 dB(A)

Viseljen fülvédőt.

ENG900-1

Vibráció

A vibráció teljes értéke (háromtengelyű vektorösszeg) EN61029 szerint meghatározva:

- Vibráció kibocsátás (a_h) : 2,5 m/s² vagy kevesebb
- Bizonytalanság (K): 1,5 m/s²

ENG901-1

- A rezgés kibocsátás értéke a szabványos vizsgálati eljárásnak megfelelően lett mérve, és segítségével az elektromos kéziszerszámok összehasonlíthatók

egymással.

- A rezgés kibocsátás értékének segítségével előzetesen megbecsülhető a rezgésnek való kitettség mértéke.

⚠ FIGYELMEZTETÉS:

- A szerszám rezgés kibocsátása egy adott alkalmazásnál eltérhet a megadott értéktől a használat módjától függően.
- Határozza meg a kezelő védelmét szolgáló munkavédelmi lépéseket, melyek az adott munkafeltételek melletti vibrációs hatás becslött mértékén alapulnak (figyelembe véve a munkaciklus elemeit, mint például a gép leállításának és üresjáratának mennyiségét az elindítások száma mellett).

ENH003-13

Csak európai országokra vonatkozóan

EK Megfelelőségi nyilatkozat

Mi, a Makita Corporation, mint a termék felelős gyártója kijelentjük, hogy a következő Makita gép(ek):

Gép megnevezése:

Kombinált gérvágó

Típuszám/ Típus: MLS100

sorozatgyártásban készül, és

Megfelel a következő Európai direktíváknak:

2006/42/EC

És gyártása a következő szabványoknak valamint szabványosított dokumentumoknak megfelelően történik:

EN61029

A műszaki dokumentáció Európában a következő hivatalos képviselőknél található:

Makita International Europe Ltd.

Michigan Drive, Tongwell,

Milton Keynes, Bucks MK15 8JD, Anglia

30.1.2009

000230

Tomoyasu Kato

Igazgató

Makita Corporation

3-11-8, Sumiyoshi-cho,

Anjo, Aichi, 446-8502, JAPÁN

GEA010-1

A szerszámgépekre vonatkozó általános biztonsági figyelmeztetések

⚠ FIGYELEM Olvassa el az összes biztonsági figyelmeztetést és utasítást. Ha nem tartja be a figyelmeztetéseket és utasításokat, akkor áramütést,

tüzet és/vagy súlyos sérülést okozhat..

Őrizzen meg minden figyelmeztetést és utasítást a későbbi tájékozódás érdekében.

ENB040-3

KIEGÉSZÍTŐ BIZTONSÁGI ELŐÍRÁSOK A SZERSZÁMRA VONATKOZÓAN

1. **Viseljen szemvédőt.**
2. **Tartsa távol a kezét a fűrészlap útvonalától. Ne érjen a lassuló fűrészlaphoz. Az még sérüléseket okozhat.**
3. **Ne működtesse a fűrész fűrészlapvédők nélkül. Minden használat ellenőrizze, hogy a fűrészlapvédő megfelelően zár. Ne működtesse a fűrész, ha a fűrészlapvédő nem mozog akadálymentesen és nem zár azonnal. Soha ne rögzítse vagy kösse ki a fűrészlapvédőt nyitott állásban.**
4. **Ne végezzen semmilyen műveletet csak a szabad kezével.**A munkadarabot minden művelethez szilárdan rögzíteni kell a forgóasztal és a vezetőléc mentén a befogóval. Soha ne rögzítse a kezével a munkadarabot.
5. **Ne nyújtózzon semmi után a fűrészlap pereme körül.**
6. **Kapcsolja ki a szerszámot és várja meg, amíg a fűrészlap forgása teljesen leáll, mielőtt elmozdítja a munkadarabot vagy megváltoztatja a beállításokat.**
7. **A fűrészlap cseréjekor vagy karbantartási munka végzése előtt húzza ki a szerszám csatlakozószinórját a hálózati aljzatból.**
8. **Ne használja a szerszámot gyúlékony folyadékok vagy gázok környezetében.**
9. **Ellenőrizze a fűrészlapot repedések vagy sérülések tekintetében a használat előtt. Azonnal cserélje ki a megrepedt vagy sérült fűrészlapot.**
10. **Csak a szerszámhoz engedélyezett illesztőperemeket használja.**
11. **Ne rongálja meg a tengelyt, az illesztőperemet (különösen annak szerelési felületét) vagy a fejescsavart. Ezen alkatrészek károsodása a fűrészlap törését okozhatja.**
12. **Győződjön meg róla, hogy a forgóasztal megfelelően rögzítve van és nem mozdulhat el a használat során.**
13. **A biztonsága érdekében távolítsa el a forgácsokat, kisméretű anyagdarabokat az asztalról a használat előtt.**
14. **Kerülje a szegek átvágását. A művelet megkezdése előtt ellenőrizze a munkadarabot, és húzza ki belőle az összes szeget.**
15. **Ellenőrizze, hogy a tengelyretesz fel van engedve, mielőtt bekapcsolja a kapcsolót.**
16. **Ügyeljen rá, hogy a fűrészlap legalsó helyzetében ne érjen a forgóasztalhoz.**
17. **Erősen fogja a szerszámot. Ne feledje, hogy beindítás és leállítás közben a fűrész egy kicsit felfelé vagy lefelé mozog.**
18. **Ellenőrizze, hogy a fűrészlap nem ér a munkadarabhoz, mielőtt bekapcsolja a kapcsolót.**
19. **Mielőtt használja a szerszámot a tényleges munkadarabon, hagyja járni egy kicsit. Figyelje a rezgéseket vagy imbolygást, amelyek rosszul felszerelt vagy rosszul kiegyensúlyozott fűrészlapra utalhatnak.**
20. **A vágás megkezdése előtt várja meg, amíg a fűrészlap teljes sebességgel forog.**
21. **Ha bármi rendellenességet észlel, azonnal állítsa le a szerszámot.**
22. **Ne próbálja a kioldókapcsolót bekapcsolni állapotban rögzíteni.**
23. **Legyen folyamatosan éber, különösen az ismétlődő, egyhangú munkaműveletek közben. Ne hagyja magát hamis biztonságérzetbe ringatni. A fűrészlap különösen könnyörtelen.**
24. **Csak az ebben a kézikönyvben leírt tartozékokat használja. A nem rendeltetészerű tartozékok, például a csiszolókorongok használata sérülést okozhat.**
25. **Tilos a fűrészgépet alumínium, fa és hasonló anyagok vágásán kívül más anyagok fűrészelésére használni.**
26. **A gérvágófűrészeket csatlakoztassa egy poredszívó berendezéshez fűrészeléskor.**
27. **A fűrészlapot mindig a vágandó anyag fajtája szerint válassza meg.**
28. **Horonyvágáskor legyen különösen elővigyázatos.**
29. **Az elkopott felszakadásgátlót cserélje ki.**
30. **Ne használjon gyorsacélból készült fűrészlapokat.**
31. **A használat folyamán keletkező fűrészporok némelyike olyan vegyi anyagokat tartalmaz, amelyek daganatos megbetegedést, születési rendellenességeket vagy egyéb nemzőszervi ártalmakat okoznak. Néhány példa az ilyen vegyi anyagokra:**
 - **ólom az ólomalapú festékekkel bevont munkadarabokból és**
 - **arzén és króm a vegykezelt faanyagokból.****Az ilyen anyagok behatásának kockázata attól függ, hogy Ön milyen gyakran végez ilyen jellegű munkát. A behatás kockázatának csökkentése érdekében: dolgozzon jól szellőztetett helyen, és a munkavégzéshez használjon erre a célra jóváhagyott munkavédelmi felszereléseket, mint például olyan porvédő álarcokat, amelyet kifejezetten a mikroszkopikus**

részecskék kiszűrésére fejlesztettek ki.

32. A zajkibocsátás visszaszorítása érdekében mindig ellenőrizze, hogy a fűrészlap éles és tiszta.
33. A gép kezelőjének megfelelő szinten tisztában kell lennie a gép használatával, beállításával és működtetésével.
34. Használjon megfelelően megélezett fűrészlapot. Vegye figyelembe a fűrészlapon feltüntetett maximális sebességet.
35. Tartózkodjon a forgács vagy a munkadarab levágtott darabkáinak eltávolításától a vágási területről ha a szerszám működik és a vágófej nincs nyugalmi helyzetben.

ŐRIZZE MEG EZEKET AZ UTASÍTÁSOKAT

ÜZEMBEHELYEZÉS

Fig.1

Fig.2

A szerszámot úgy szállítják, hogy a fogantyú leeresztett állásban van rögzítve a rögzítőcsappal. Lazítsa ki a csavart a szerszámhoz mellékelt kulccsal, és állítsa a fűrészfejet a megfelelő szögbe. Távolítsa el a csavart, és rögzítse a fűrészfejet a gombbal.

A segédlemez felszerelése

Fig.3

Szerelje fel a segédlemez a szerszám alaplemezhöz található furat segítségével, és rögzítse a csavar meghúzásával.

A munkaasztal összeszerelése

A szerszám úgy kerül szállításra, hogy a fogantyú leeresztett állásban van rögzítve a rögzítőszeggel. Távolítsa el a rögzítőszegget, a fogantyút kissé lenyomva és a szegyet kihúzva.

Fig.4

Ezt a szerszámot négy csavarral kell egy vízszintes és stabil felülethez csavarozni a szerszám talplemezén található furatok segítségével. Ezzel elkerülhető annak felborulása és az esetleges sérülés.

Fig.5

MŰKÖDÉSI LEÍRÁS

⚠VIGYÁZAT:

- Mindig bizonyosodjon meg a szerszám kikapcsolt és a hálózathoz nem csatlakoztatott állapotáról mielőtt ellenőrzi vagy beállítja azt.

Fűrészlapvédő

Fig.6

A fogantyú leeresztésekor a fűrészlapvédő automatikusan felemelkedik. A fűrészlapvédő rugós terhelésű, ezért visszatér az eredeti állásába a vágás befejezésekor, ha a fogantyút felemelik. SOHA NE IKTASSA KI, VAGY TÁVOLÍTSA EL A FÜRÉSZLAPVÉDŐT, VAGY AZ AHHOZ KAPCSOLÓDÓ RUGÓT.

A személyes biztonsága érdekében a fűrészlapvédő mindig legyen jó állapotban. Ha a fűrészlapvédő hibásan működik, azt azonnal ki kell javítani. Ellenőrizze a fűrészlapvédő rugóterheléses visszatérés funkcióját. SOHA NE HASZNÁLJA A SZERSZÁMOT, HA A FÜRÉSZLAPVÉDŐ VAGY A RUGÓ MEGSÉRÜLT, MEGHIBÁSODOTT VAGY EL LETT TÁVOLÍTVÁ. ENNEK FIGYELMEN KÍVÜL HAGYÁSA NAGYON VESZÉLYES, ÉS KOMOLY SZEMÉLYI SÉRÜLÉST OKOZHAT.

Ha az átlátszó fűrészlapvédő annyira elkoszolódik, vagy ahhoz annyi fűrészpor tapad, hogy a fűrészlap nehezen látható, áramtalanítsa a szerszámot és tisztítsa meg a fűrészlapvédőt egy nedves törlőruhával. Ne használjon oldószereket vagy bármilyen kőolajalapú tisztítószerrel a műanyag védőburkolaton.

Ha az átlátszó fűrészlapvédő annyira elkoszolódik, vagy ahhoz annyi fűrészpor tapad, hogy a fűrészlap és/vagy a munkadarab nehezen látható, áramtalanítsa a szerszámot és tisztítsa meg a fűrészlapvédőt egy nedves törlőruhával. Ne használjon oldószereket vagy bármilyen kőolajalapú tisztítószerrel a műanyag védőburkolaton.

Ha a fűrészlapvédő annyira elszennyeződött, hogy már nem lehet rajta átlátni, a mellékelt kulcs segítségével lazítsa meg a tengelyvédő burkolatot tartó csavart. Csavarja ki a csavart az óramutató járásával ellentétes irányba, majd emelje fel a fűrészlapvédőt és a tengelyvédőt. Az így beállított fűrészlapvédővel a tisztítás gyorsabban és hatásosabban elvégezhető. Amikor a tisztítást befejezte, végezze el a fenti eljárást fordított sorrendben, és húzza meg a csavart. Ne távolítsa el a fűrészlapvédőt feszítő rugót. Ha a fűrészlapvédő öregedés vagy UV fény hatásának következtében elszíneződik, lépjen kapcsolatba egy Makita szervizközponttal új védőburkolat beszerzése érdekében. NE IKTASSA KI VAGY TÁVOLÍTSA EL A FÜRÉSZLAPVÉDŐT.

Fig.7

Felszakadástóló

Fig.8

A szerszám forgóasztala felszakadástólóval van felszerelve a felszakadás minimalizálása érdekében a vágás kilépő oldalán. Ha a fűrészfűrészt a gyárban nem vágta bele a felszakadástólóba, akkor Önnek kell megvágnia a vájatot még mielőtt a szerszámot munkadarabok vágására használja. Kapcsolja be a szerszámot, és óvatosan engedje le a fűrészlapot a vajat megvágásához a felszakadástólóban.

A maximális vágóteljesítmény fenntartása

Ez a szerszám gyárilag úgy van beállítva, hogy a maximális vágóteljesítményt 255 mm-es fűrészlappal adja le.

Új fűrészlappal felrakásakor mindig ellenőrizze a fűrészlappal alsó ütközőpontját, és ha szükséges, állítsa be azt a következő módon:

Először húzza ki a gép tápkábelét a hálózati aljzatról. Engedje le teljesen a fogantyút. A dugókulccsal fordítsa el a beállítócsavart addig, amíg a fűrészlappal széle kissé túl nem nyúlik a forgóasztal felső lapján azon a ponton, ahol a vezetőlécz elülső széle találkozik a forgóasztal felső lapjával.

Fig.9

Áramtalanított szerszám mellett forgassa a fűrészt kézzel, miközben a fogantyút folyamatosan lenyomva tartja, annak ellenőrzésére, hogy a fűrészlappal nem ér az alsó alaplemezhöz. Állítsa kissé utána, ha szükséges.

Fig.10

⚠VIGYÁZAT:

- Egy új fűrészlappal felrakása után mindig ellenőrizze, hogy a fűrészlappal nem ér az alsó alaplemez semmilyen részéhez amikor a fogantyút teljesen le van engedve. Ezt mindig áramtalanítás után végezze.

A gérvágási szög beállítása

Fig.11

Lazítsa meg a rögzítőfogantyút, azt az óramutató járásával ellentétes irányba elfordítva. Fordítsa el a forgóasztalt, a reteszelőkart közben lenyomva. Amikor a rögzítőfogantyút abba a pozícióba állította, ahol a mutató a kívánt szögre mutat a gérvágó skálán, rögzítse a fogantyút, azt az óramutató járásának irányába elforgatva.

⚠VIGYÁZAT:

- A forgóasztal elfordításakor ügyeljen rá, hogy a fogantyút teljesen fel legyen emelve.
- A gérvágási szög megváltoztatását követően mindig rögzítse a forgóasztalt, a rögzítőfogantyút szorosan meghúzva.

A ferdevágási szög beállítása

Fig.12

Fig.13

A ferdevágási szög beállításához az óramutató járásával ellentétes irányban elforgatva lazítsa meg a szabályozógombot a szerszám hátsó részén.

Nyomja a fogantyút balra a fűrészlappal megdöntéséhez addig, amíg a mutató nem mutatja a kívánt szöget a ferdevágásskálán. Ezután húzza meg a gombot az óramutató járásának irányában a kar rögzítéséhez.

⚠VIGYÁZAT:

- A fűrészlappal elfordításakor ügyeljen rá, hogy a fogantyút teljesen fel legyen emelve.
- A ferdevágási szög megváltoztatását követően a gombot az óramutató járásának irányában elforgatva mindig rögzítse a kart.

A kapcsoló használata

⚠VIGYÁZAT:

- A szerszám hálózatra csatlakoztatása előtt mindig ellenőrizze hogy a kapcsoló kioldógombja megfelelően mozog és visszatér a kikapcsolt (OFF) állapotba elengedése után.

Európai országok

Fig.14

A szerszám beindításához tolja jobbra a kart és húzza meg a kioldókapcsolót. A leállításához engedje el a kioldókapcsolót.

Európán kívüli országok

Fig.15

A szerszám bekapcsolásához egyszerűen húzza meg a kioldókapcsolót. Engedje fel a kioldókapcsolót a leállításához.

⚠FIGYELMEZTETÉS:

- SOHA ne használja a szerszámot, ha a kioldókapcsoló nem teljesen működőképes. Bármilyen szerszám, amelynek meghibásodott a kapcsolója KÜLÖNÖSEN VESZÉLYES, és meg kell javítani a további használat előtt.

ÖSSZESZERELÉS

⚠VIGYÁZAT:

- Mindig bizonyosodjon meg a szerszám kikapcsolt és a hálózathoz nem csatlakoztatott állapotáról mielőtt bármilyen munkálatot végezne rajta.

A fűrészlappal felhelyezése vagy eltávolítása

⚠VIGYÁZAT:

- Minden esetben ellenőrizze, hogy a szerszám ki van kapcsolva és áramtalanítva lett, mielőtt felhelyezi vagy eltávolítja a fűrészlappal.
- A fűrészlappal felszereléséhez vagy eltávolításához csak a mellékelt Makita kulcsot használja.

Ellenkező esetben előfordulhat, hogy túlhúzza vagy nem feszíti be eléggé hatlapfejú csavart. Ez sérülésekhez vezethet.

A fűrészlap fel- és leszereléséhez tartsa a kart felemelt helyzetben.

Fig.16

A fűrészlap eltávolításához a kulcsot az óramutató járásával ellentétes irányban forgatva lazítsa meg a tengelyvédő burkolatot tartó hatlapfejú csavart. Emelje fel a fűrészlapvédőt és a tengelyvédő burkolatot.

Fig.17

Nyomja be a tengelyreteszt az orsó rögzítéséhez, és a kulcsot az óramutató járása szerinti irányban elforgatva lazítsa meg a hatlapfejú csavart. Távolítsa el a csavart, majd vegye le a külső illesztőperemet és a fűrészlapot.

Fig.18

A felszereléséhez tegye a fűrészlapot óvatosan az orsóra, ügyelve arra, hogy az oldalán látható nyíl egybeessen a fűrészlapházon látható nyállal. Helyezze fel a külső illesztőperemet és a hatlapfejú csavart, majd a tengelyreteszt benyomva, a kulccsal húzza meg a hatlapfejú csavart (balmenetes) az óramutató járásával ellentétes irányban.

Fig.19

Fig.20

△VIGYÁZAT:

- A 25,4 vagy 30 mm-es külső átmérőjű gyűrű gyárilag van a tengelyre szerelve. Mielőtt felszereli a fűrészlapot a tengelyre, mindig ellenőrizze, hogy a használni kívánt fűrészlap tengelyfuratának megfelelő gyűrű van a tengelyre helyezve.

Helyezze fel a külső illesztőperemet és a hatlapfejú csavart, majd a tengelyreteszt benyomva, a kulccsal húzza meg a hatlapfejú csavart (balmenetes) az óramutató járásával ellentétes irányban.

Állítsa vissza a fűrészlapvédőt és a tengelyvédő burkolatot az eredeti helyzetbe. Ezután húzza meg a hatlapfejú csavart az óramutató járásának irányába a tengelyvédő rögzítéséhez. Engedje le a fogantyút annak ellenőrzésére, hogy a fűrészlapvédő megfelelően mozog. Ügyeljen rá, hogy a tengelyretesz kijöjjön az orsóból mielőtt elkezdi a vágást.

Porzsák

Fig.21

Fig.22

A porzsák használata a vágási műveleteket tisztává, a por összegyűjtését pedig egyszerűvé teszi. A porzsák csatlakoztatásához illessze azt a porkifűvóra.

Amikor a porzsák nagyjából a feléig megtelt, távolítsa el azt a szerszámról és húzza ki a rögzítőt. Űritse ki a porzsák tartalmát, óvatosan megütögetve az oldalát az oldalához tapadt szemcsék eltávolítása érdekében, melyek akadályozhatják a por összegyűjtését.

MEGJEGYZÉS:

Ha a fűrészhez Makita porszívót csatlakoztat, akkor hatékonyabb és tisztább megmunkálást tud végezni.

A munkadarab rögzítése

△FIGYELMEZTETÉS:

- Különösen fontos, hogy a munkadarabot mindig megfelelően rögzítse a befogóba. Ennek elmulasztása a szerszám károsodását és/vagy a munkadarab törését okozhatja. EMELETT SZEMÉLYI SÉRÜLÉS IS BEKÖVETKEZHET. Ezenkívül a vágási művelet befejezése után NE emelje fel a fűrész, amíg fűrészlap teljesen meg nem állt.

△VIGYÁZAT:

- Hosszú munkadarabok vágásakor használjon támasztékokat, amelyek magassága ugyanakkora kell legyen, mint a forgóasztal magassága. Ne csak a függőleges és/vagy a vízszintes befogó rögzítse a munkadarabot.

A vékony anyag meghajolhat. A munkadarabot a teljes hosszában támassza alá, a fűrészlap beszorulásának és az esetleges VISSZARÚGÁSNAK a megelőzésére.

Fig.23

Függőleges befogó

Fig.24

A függőleges befogót kétféle helyzetben lehet felszerelni, a vezetőléc bal vagy jobb oldalára. Illessze a befogórudat a vezetőléccen található furatba, majd húzza meg a csavart a befogórúd rögzítéséhez.

Állítsa be a befogókart a munkadarab vastagságának és alakjának megfelelően, majd rögzítse a befogókart a csavarral. Ügyeljen arra, hogy a szerszám alkatrészei ne érjenek a befogóhoz, amikor leengedi a fogantyút. Ha valamelyik alkatrész mégis hozzáérne, állítsa be újra a befogót.

Tolja előre a munkadarabot a vezetőléc és a forgóasztal mentén. Állítsa be a munkadarabot a vágni kívánt helyzetbe és rögzítse azt a befogó gombjának meghúzásával.

△VIGYÁZAT:

- A munkadarabot minden művelethez szilárdan rögzíteni kell a forgóasztal és a vezetőléc mentén a befogóval.

ÜZEMELTETÉS

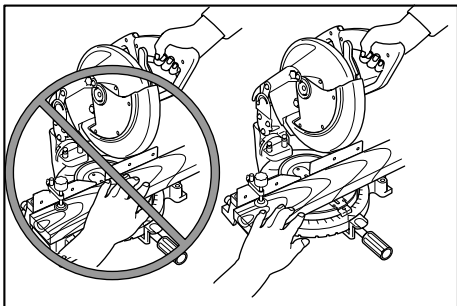

010852

⚠️VIGYÁZAT:

- A használat előtt ügyeljen rá, hogy felengedje a fogantyút a leengedett pozícióból a rögzítőszeg kihúzásával.
- Ellenőrizze, hogy a fűrészlap nem ér a munkadarabhoz, stb. mielőtt bekapcsolja a szerszámot.
- Ne fejtse ki túlzott nyomást a fogantúrára a vágás során. A túlzott erőltetés a motor túlterhelését és/vagy a vágási hatásfok csökkenését eredményezheti. A fogantyút csak akkora erővel nyomja, amennyi erő az egyenes vágáshoz szükséges és nem csökkenti le nagyon a fűrészlap sebességét.
- A vágás elvégzéséhez lassan nyomja lefelé a fogantyút. Ha a fogantyút erővel nyomja lefelé, vagy arra laterális erőt is kifejt, a fűrészlap rezegni fog és elhagyja a jelölést (fűrészelési jelölés) a munkadarabon és a vágás pontossága romlik.

1. Nyomóvágás

Fig.25

Rögzítse a munkadarabot a befogóval. Kapcsolja be a szerszámot úgy, hogy a fűrészlap ne érjen semmihez és várja meg amíg a fűrészlap eléri a maximális sebességét. Ezután lassan engedje le a fogantyút a teljesen leengedett állásba a munkadarab átvágásához. A vágás befejeztével kapcsolja ki a szerszámot és VÁRJA MEG AMÍG A FÜRÉSZLAP TELJESEN MEGÁLL mielőtt visszaviszi azt a teljesen felemelt pozícióba.

2. Gérvágás

Tájékozódjon a korábbi "A gérvágási szög beállítása" fejezetből.

3. Ferdevágás

Fig.26

Lazítsa meg a gombot és döntse meg a fűrészelt a ferdevágási szög beállításához (Tájékozódjon a korábbi „A ferdevágási szög beállítása” fejezetből).

A kiválasztott ferdevágási szög rögzítéséhez ne felejtse el meghúzni a gombot. Rögzítse a munkadarabot a befogóval. Kapcsolja be a készüléket anélkül, hogy a fűrészlap bármihez hozzáérne, majd várja meg, amíg a fűrészlap eléri maximális fordulatszámát. Ezután lassan engedje le a fogantyút teljesen leengedett állásba, a fűrészlappal párhuzamos irányú nyomást kifejtve. A vágás befejeztével kapcsolja ki a szerszámot, és mielőtt teljesen felemelt pozícióba emelné, VÁRJA MEG, AMÍG A FÜRÉSZLAP TELJESEN MEGÁLL.

⚠️VIGYÁZAT:

- Mindig ellenőrizze, hogy a fűrészlap a ferdevágási irányába fog mozogni ferdevágáskor. Tartsa távol a kezeit a fűrészlap útvonalától.
- Ferdevágáskor létrejöhet olyan helyzet, hogy a levágott darab felfekszik a fűrészlap oldalára. Ha a fűrészlapot felemeli úgy, hogy közben még forog, ezt a darabot a fűrész elkaphatja, és a darabokat szétszórhajtja, ami veszélyes. A fűrészlapot CSAK azután szabad felemelni, hogy az teljesen megállt.
- A fogantyút lenyomásakor fejtse ki a fűrészlappal párhuzamos irányú nyomást. Ha a nyomás nem párhuzamos a fűrészlappal a vágás során, akkor a fűrészlap szöge megváltozhat és a vágás pontossága romlik.

4. Kombinált vágás

A kombinált vágás egy olyan művelet amelynél a ferdevágással egyszerre gérvágás is történik a munkadarabon. Kombinált vágásokat a táblázatban látható szögeknél lehet végezni.

Ferdevágási szög	Gérvágási szög
45°	Bal és Jobb 0° - 45°

006366

Kombinált vágás végzésekor tájékozódjon a "Nyomóvágás", "Gérvágás" és "Ferdevágás" fejezetekből.

5. Sajtolt alumínium vágása

Fig.27

A sajtolt alumínium rögzítésekor használja a távtartó tömböket vagy hulladékdarabokat az alumínium deformálódásának elkerüléséhez az ábrának megfelelő módon. A sajtolt alumínium vágáskor használjon kenőanyagot az alumínium felhalmozódásának elkerülésére a fűrészlapon.

⚠️VIGYÁZAT:

- Soha ne próbáljon vastag vagy kerek sajtolt alumínium idomokat vágni. A vastag sajtolt alumínium idomok a művelet során kilazulhatnak, a kerek idomokat pedig nem lehet megfelelően rögzíteni a szerszámmal.

6. Fabetét

Fabetét használatával biztosítható a munkadarabok felszakadásmentes vágása. Illessze a fabetétet a vezetőléchez a vetőlécben található furatok segítségével. Tájékozódjon az ábráról a fabetét ajánlott méretével kapcsolatban.

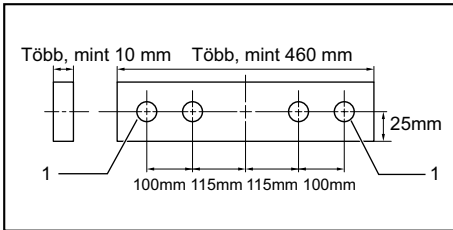

1. Furat

007833

△VIGYÁZAT:

- Fabetétként használjon egyenes, azonos vastagságú fadarabot.
- A fabetétet csavarokkal rögzítse a vezetőléchez. A csavarokat úgy kell becsavarni, hogy a csavarfejek a fabetét felülete alatt legyenek.
- Amikor a fabetét fel van helyezve, ne fordítsa el a forgóasztalt ha a fogantyú le van engedve. A fűrészlap és/vagy a fabetét károsodik.
- A maximális vágásszélesség a fabetét szélességével csökken.

7. Azonos hosszak vágása

Fig.28

Ha több azonos hosszúságú darabot szeretne vágni 240 mm és 380 mm közötti hosszal, akkor a rögzítőlap (opcionális kiegészítő) használata hatékonyabbá teszi a munkát. Szerelje a rögzítőlapot a tartóra (opcionális kiegészítő) az ábrán látható módon.

Igazítsa a munkadarab vágóvonalát a felszakadásgátló vajatának jobb vagy bal oldalához, és a munkadarabot lenyomva tartva mozgassa a rögzítőlapot a munkadarab végéhez. Ezután rögzítse a rögzítőlapot a csavarral. Ha a rögzítőlapot nem használja, lazítsa meg a csavart és fordítsa el az útból a rögzítőlapot.

A szerszám szállítása

Fig.29

Ellenőrizze, hogy a szerszám áramtalanítva van. Rögzítse a fűrészlapot 0°-os ferdevágási szögnél, majd fordítsa el a forgóasztalt a legnagyobb balos gérvágási szögbe. Engedje le teljesen a fogantyút és rögzítse leengedett pozícióban a rögzítőszeg benyomásával. A szerszámot a fogantyúknál fogva kell szállítani az ábrának megfelelően. Könnyebben szállíthatja a szerszámot, ha eltávolítja a tartókat, porzsákat, stb.

Fig.30

△VIGYÁZAT:

- A szerszám szállítása előtt mindig rögzítsen minden mozgó alkatrészt.
- A rögzítőszeg csak szállításkor és tároláskor használható és nem vágási műveletek során.

KARBANTARTÁS

△VIGYÁZAT:

- Mindig bizonyosodjék meg arról hogy a szerszám kikapcsolt és a hálózatra nem csatlakoztatott állapotban van mielőtt a vizsgálatához vagy karbantartásához kezdene.
- Soha ne használjon gázolajt, benzint, hígítót, alkoholt vagy hasonló anyagokat. Ezek elszíneződést, alakvesztést vagy repedést okozhatnak.

△FIGYELMEZTETÉS:

- Mindig ügyeljen rá, hogy a fűrészlap éles és tiszta legyen a legjobb és legbiztonságosabb teljesítmény érdekében.

A vágási szög beállítása

Ezt a szerszámot a gyárban gondosan beállították és beigazították, de a durva bánásmód kihathat a beállításokra. Ha a szerszám nincs megfelelően beállítva, végezze el a következőket:

1. Gérvágási szög

Fig.31

Lazítsa meg a forgóasztalt rögzítő fogantyút. Forgassa el úgy a forgóasztalt, hogy a mutató a 0°-ra mutasson a ferdevágási skálán. Húzza meg a fogantyút, és lazítsa meg a vezetőlécet rögzítő hatlapfejű csavarokat a kulccsal. Ha a mutató nem 0°-ra mutat a ferdevágási skálán, lazítsa meg a mutató lemezét rögzítő csavart, majd állítsa a mutatót 0°-ra, és húzza meg a csavart.

Engedje le teljesen a fogantyút és rögzítse leengedett pozícióban a rögzítőszeg benyomásával. Állítsa merőlegesen a fűrészlap oldalát a vezetőléc lapjával egy háromszögvonalz. acélderékszög, stb. segítségével. Ezután húzza meg a vezetőlécben található hatlapfejű csavarokat jobbról balra haladva.

Fig.32

2. Ferdevágási szög

(1) 0°-os ferdevágási szög

Fig.33

Engedje le teljesen a fogantyút, és a rögzítőcsap benyomásával rögzítse leengedett pozícióban. Lazítsa meg a szerszám hátsó részén található kart. Lazítsa meg a hatlapfejű anyát és forgassa a

0°-os ferdevágási szöget beállító csavart a forgóasztal jobboldalán két vagy három fordulaton az óramutató járásának irányába a fűrészlap jobbra döntéséhez.

Gondosan állítsa merőlegesre a fűrészlap oldalát a forgóasztal felső felületével egy háromszögvonalzó, acélderékszög stb. segítségével, a 0°-os ferdevágási szöget beállító csavart az óramutató járásával ellentétes irányban forgatva. Ezután húzza meg a hatlapfejű anyát a 0°-os ferdevágási szöget beállító csavar rögzítéséhez, és húzza meg a gombot.

Ellenőrizze, hogy a mutató 0°-ra mutat a kar tartóján található ferdevágási skálán. Ha a mutató nem 0°-ra mutat a ferdevágási skálán, lazítsa meg a mutató lemezét rögzítő csavart, majd állítsa a mutatót 0°-ra, és húzza meg a csavart.

Fig.34

Fig.35

(2) 45°-os ferdevágási szög

Fig.36

A 45°-os ferdevágási szöget csak azután állítsa be, hogy a 0°-os ferdevágási szöget már beállította. A 45° balra ferdevágási szög beállításához lazítsa meg a gombot, majd billentse a fűrészlapot teljesen balra. Ellenőrizze, hogy a karon levő mutató a 45°-ra mutat a kar tartóján található ferdevágási skálán. Ha a mutató nem 45°-a mutat, forgassa a kar bal oldalán levő 45°-os szöget beállító csavart addig, amíg a mutató nem mutat a 45°-ra.

A szénkefék cseréje

Fig.37

Rendszeresen vegye ki és ellenőrizze a szénkefeket. Cserélje ki azokat amikor a hosszuk 3 mm alá kopott. A szénkefeket tartsa tisztán, és azok szabadon csússzanak a tartókban. Mindkét szénkefét egyszerre kell cserélni. Csak azonos szénkefeket használjon. Csavarhúzó segítségével távolítsa el a kefetartó sapkákat. Vegye ki a kopott szénkefeket, tegye be az újakat és helyezze vissza a kefetartó sapkákat.

Fig.38

A használat után

- A használatot követően törölje le a szerszámhoz tapadt forgácsot és a fűrészport egy törlőruhával vagy más szövetdarabbal. A fűrészlapvédőt tartsa tisztán, a "Fűrészlapvédő" fejezetben leírtaknak megfelelően. Kenje meg a csúszó alkatrészeket gépolajjal, hogy ne rozsdásodjanak.

A termék BIZTONSÁGÁNAK és MEGBÍZHATÓSÁGÁNAK fenntartásához, a javításokat, bármilyen egyéb karbantartást vagy

SLOVENSKÝ (Pôvodné pokyny)

Vysvetlenie všeobecného zobrazenia

1-1. Francúzsky kľúč	17-1. Šesťboká skrutka	27-2. Blok rozpery
2-1. Gombík	18-1. Šesťboká skrutka	27-3. Vodidlové ochranné zariadenie
3-1. Pomocná doska	18-2. Francúzsky kľúč	27-4. Hliníkový výlisok
3-2. Šrauba (Skrutka)	19-1. Puzdro čepele	27-5. Blok rozpery
3-3. Základňa	19-2. Šípka	28-1. Nastavovacia doska
4-1. Čap zarážky	19-3. Šípka	28-2. Šrauba (Skrutka)
5-1. Skrutka	19-4. Čepeľ pily	28-3. Držiak
6-1. Chránič ostria	20-1. Vreteno	29-1. Čap zarážky
7-1. Chránič ostria	20-2. Obruba	31-1. Šesťboké maticové skrutky
8-1. Zárezová doska	20-3. Čepeľ pily	31-2. Šesťboké maticové skrutky
9-1. Nastavovacia skrutka	20-4. Obruba	32-1. Trojuholníkové meradlo
10-1. Vrchný povrch rotačnej základne	20-5. Šesťboká skrutka	33-1. Nastavovacia závara 0°
10-2. Okraj čepele	20-6. Prstenec	34-1. Trojuholníkové meradlo
10-3. Vodidlové ochranné zariadenie	21-1. Vrecko na prach	34-2. Čepeľ pily
11-1. Blokovacia páčka	22-1. Upínadlo	34-3. Vrchný povrch rotačnej základne
11-2. Svorka	23-1. Podpora	35-1. Ukazovateľ
12-1. Gombík	23-2. Rotačná základňa	36-1. Nastavovacia závara 45° uhlia skosenia
13-1. Ukazovateľ	24-1. Otočný gombík zveráka	36-2. Ukazovateľ
14-1. Páčka	24-2. Šrauba (Skrutka)	38-1. Veko držiaka uhlíka
14-2. Spúšť	24-3. Rameno zveráka	38-2. Skrutkovač
15-1. Spúšť	24-4. Tyč zveráka	
16-1. Francúzsky kľúč	25-1. Vertikálny zverák	
16-2. Stredný kryt	27-1. Zverák	

TECHNICKÉ ÚDAJE

Model	MLS100
Priemer ostria	255 mm
Hrúbka tela čepele	1,6 mm - 2,4 mm
Priemer jamky	
Pre všetky krajiny okrem Európy	25,4 mm
Pre európske krajiny	30 mm
Max. kapacity rezania (V x Š) s 255 mm priemerom čepele	

Uhol skosenia	Uhol zrezania	
	0°	45° (ľavý a pravý)
0°	75 mm x 130 mm	75 mm x 90 mm
45° (ľavý)	48 mm x 120 mm	48 mm x 90 mm

Otáčky naprázdno (min ⁻¹)	4200
Rozmery (D x Š x V)	610 mm x 485 mm x 515 mm
Hmotnosť netto	14,7 kg
Trieda bezpečnosti	II/III

- Vzhľadom k neustálemu výskumu a vývoju tu uvedené technické údaje podliehajú zmenám bez upozornenia.
- Technické údaje sa môžu pre rozne krajiny líšiť.
- Hmotnosť podľa postupu EPTA 01/2003

END217-3



Symbole

Nižšie sú uvedené symboly, s ktorými sa môžete pri použití nástroja stretnúť. Je dôležité, aby ste skôr, než s ním začnete pracovať, pochopili ich význam.



- Prečítajte si návod na používanie.



- DVOJITÁ IZOLÁCIA
- Aby nedošlo k poraneniu od odletujúcich úlomkov, pílu pod vykonaní rezu ešte podržte hlavnicou nadol, kým sa ostrie úplne nezastaví.



- Nepribližujte k ostriu ruku či prsty.



- Pre vlastnú bezpečnosť odstráňte pred prácou triesky, malé úlomky a pod. zo stola.



- Keď budete vykonávať ľavé skosené rezy, vždy nastavte **PODRUŽNÉ OCHRANNÉ ZARIADENIE** do polohy vľavo. V opačnom prípade môže dôjsť k úrazu obsluhujúcej osoby.



- Maticovú skrutku uvoľníte otáčaním v smere pohybu hodinových ručičiek.



- Len pre štáty EU
Nevyhadzujte elektrické zariadenia spolu s domácom odpadom!
Podľa Nariadenia Európskej rady 2002/96/EC o likvidácii elektrických a elektronických zariadení a ich prevádzkovania v súlade s národnými zákonmi, elektrické zariadenia musia byť potom, čo doslúžia, zhromažďované samostatne a vrátené na ekologickú recykláciu.

ENE004-1

Určené použitie

Tento nástroj je určený na presné priame rezanie a zrezávanie dreva. Pri použití príslušných pílových ostrí je možné píliť aj hliník.

ENF002-2

Napájanie

Nástroj by malo byť pripojené jedine k prívodu elektrickej energie s hodnotou napätia rovnakou, ako je uvedená na štítku s názvom zariadenia, pričom nástroj môže byť napájaný jedine jednofázovým striedavým prúdom. Je vybavené dvojistou izoláciou a preto sa môže používať pri zapojení do zásuviek bez uzemňovacieho vodiča.

ENG905-1

Hluk

Typická hladina akustického tlaku pri záťaži A určená podľa EN61029:

Úroveň akustického tlaku (L_{pA}) : 92 dB(A)

Hladina akustického výkonu (L_{WA}) : 105 dB(A)

Odchýlka (K) : 3 dB(A)

Používajte chrániče sluchu

ENG900-1

Vibrácie

Celková hodnota vibrácií (trojosový vektorový súčet) určená podľa normy EN61029:

Vyžarovanie vibrácií (a_{h1}) : 2,5 m/s² alebo menej

Neurčitost' (K) : 1,5 m/s²

ENG901-1

- Deklarovaná hodnota emisií vibrácií bola meraná podľa štandardnej skúšobnej metódy a môže sa použiť na porovnanie jedného nástroja s druhým.

- Deklarovaná hodnota emisií vibrácií sa môže použiť aj na predbežné posúdenie vystavenia ich účinkom.

VAROVANIE:

- Emisie vibrácií počas skutočného používania elektrického náradia sa môžu odlišovať od deklarovanej hodnoty emisií vibrácií, a to v závislosti na spôsoboch používania náradia.
- Nezabudnite označiť bezpečnostné opatrenia s cieľom chrániť obsluhu, a to tie, ktoré sa zakladajú na odhade vystavenia účinkom v rámci reálnych podmienok používania (berúc do úvahy všetky súčasti prevádzkového cyklu, ako sú doby, kedy je nástroj vypnuté a kedy beží bez zaťaženia, ako dodatok k dobe zapnutia).

ENH003-13

Len pre európske krajiny

Vyhlasenie o zhode so smernicami

Európskeho spoločenstva

Naša spoločnosť Makita, ako zodpovedný výrobca prehlasuje, že nasledujúce zariadenie(a) značky Makita:

Označenie zariadenia:

Zložená píla na zrezávanie

Číslo modelu / Typ: MLS100

predstavujú sériovú výrobu

Je v zhode s nasledujúcimi európskymi smernicami:
2006/42/EC

A sú vyrobené podľa nasledujúcich noriem a štandardizovaných dokumentov:

EN61029

Technická dokumentácia sa nachádza u nášho autorizovaného zástupcu v Európe, ktorým je spoločnosť:

Makita International Europe Ltd.

Michigan Drive, Tongwell,

Milton Keynes, Bucks MK15 8JD, Anglicko

30.1.2009

000230

Tomoyasu Kato

Riaditeľ

Makita Corporation

3-11-8, Sumiyoshi-cho,

Anjo, Aichi, 446-8502, JAPONSKO

GEA010-1

Všeobecné bezpečnostné predpisy pre elektronáradie

⚠ UPOZORNENIE Prečítajte si všetky upozornenia a inštrukcie. Nedodržiavanie pokynov a inštrukcií môže mať za následok úraz elektrickým prúdom, požiar alebo

vážne zranenie.

Všetky pokyny a inštrukcie si odložte pre prípad potreby v budúcnosti.

ENB040-3

ĎALŠIE BEZPEČNOSNÉ ZÁSADY PRE NÁSTROJ

1. **Používajte ochranu zraku.**
2. **Ruky držte mimo dráhy ostria píly. Vyhňte sa kontaktu s akýkoľvek zastavujúcim sa ostrím. Aj to môže spôsobiť závažné poranenie.**
3. **Nepoužívajte pílu bez nasadených krytov. Pred každým použitím skontrolujte kryt ostria, či je správne uzavretý. Nepoužívajte pílu, ak sa kryt ostria nepohybuje voľne a nezatvára sa ihneď. Nikdy neupínajte ani neuväzujte kryt ostria v otvorenej polohe.**
4. **Žiadne úkony nevykonávajte voľnou rukou.** Počas všetkých úkonov musí byť obrobok pevne zaistený oproti rotačnej základni a vodidlu ochranného zariadenia pomocou zveráka. Nikdy obrobok nezaistujte rukou.
5. **Nikdy nesiahajte do blízkosti ostria píly.**
6. **Pred presunutím obrobku alebo zmenou nastavení vypnite nástroj a počkajte, kým sa ostrie píly nezastaví.**
7. **Pred výmenou ostria alebo vykonaním servisu odpojte nástroj.**
8. **Nástroj nepoužívajte v blízkosti horľavých kvapalín alebo plynov.**
9. **Pred prácou dôkladne skontrolujte ostrie, či neobsahuje praskliny alebo poškodenie. Okamžite vymeňte prasknuté alebo poškodené ostrie.**
10. **Používajte len príruby určené pre tento nástroj.**
11. **Buďte opatrní, aby ste nepoškodili hriadeľ, príruby (najmä montážnu plochu) alebo maticovú skrutku. Poškodenie týchto dielov by mohlo spôsobiť narušenie ostria.**
12. **Skontrolujte, či je rotačná základňa bezpečne zaistená, aby sa počas práce nepohybovala.**
13. **Pre vlastnú bezpečnosť odstráňte pred prácou triesky, malé úlomky a pod. zo stola.**
14. **Nerežte klinec. Pred prácou skontrolujte, či na obrobku nie sú klinec a prípadne ich odstráňte.**
15. **Predtým, ako zapnete spínač, skontrolujte, či je posúvačový uzáver uvoľnený.**
16. **Dbajte na to, aby sa ostrie v najnižšej polohe nedotklo rotačnej základne.**
17. **Pevne uchopte rúčku. Myslíte na to, že píla sa pri spustení a zastavení trochu pohne nahor alebo nadol.**
18. **Skôr, ako zapnete spínač, skontrolujte, či sa ostrie nedotýka obrobku.**
19. **Predtým, ako použijete nástroj na konkrétnom obrobku, nechajte ho chvíľu bežať. Sledujte, či nedochádza k vibráciám alebo hádzaniu, ktoré by mohlo naznačovať nesprávnu montáž alebo nesprávne vyvážené ostrie.**
20. **Kým začnete rezať, počkajte, kým ostrie nedosiahne plnú rýchlosť.**
21. **Ak spozorujete niečo nezvyčajné, okamžite zastavte prácu.**
22. **Nepokúšajte sa uzamknúť prepínač v zapnutej polohe.**
23. **Neustále buďte strehu, zvlášť pri opakujúcich sa a monotónnych úkonoch. Neupadnite do stavu falošnej bezpečnosti. Ostria sú mimoriadne nemilosrdné.**
24. **Vždy používajte príslušenstvo odporúčané v tomto návode. Pri používaní nevhodného príslušenstva, napríklad brúsnych kotúčov, môže dôjsť k poraneniu.**
25. **Nepoužívajte pílu na rezanie iných materiálov ako dreva, hliníka a podobných materiálov.**
26. **Pri pílení pripojte zrezačky na zberač prachu.**
27. **Pílové ostrie vyberajte primerane podľa rezaného materiálu.**
28. **Pri drážkovaní buďte opatrní.**
29. **Keď je zárezová doska vydratá, vymeňte ju.**
30. **Nepoužívajte pílové ostrie vyrobené z rýchloreznej ocele.**
31. **Niekedy prach vytváraný pri práci obsahuje chemikálie, o ktorých je známe, že spôsobujú rakovinu, poruchy plodov alebo iné reprodukčné poškodenia. Niekoľko príkladov takýchto chemikálií:**
 - olovo z maliarskych materiálov na báze olova a,
 - Arzén a chróm z chemicky ošetreného stavebného dreva.**Riziko pre vás z vystavenia týmto látkam sa líši v závislosti od toho, ako často vykonávate tento typ prác. Ako znížite riziká z vystavenia týmto chemikáliám: pracujte na dobre vetranom mieste a pracujte s odporúčanými bezpečnostnými pomôckami, napríklad protiprachovými maskami, ktoré sú špeciálne určené na filtrovanie mikroskopických častíc.**
32. **Na zníženie emitovaného hluku zabezpečte, aby bolo ostrie vždy ostré a čisté.**
33. **Obsluha musí byť primerane zaškolená na používanie, nastavovanie a prevádzku nástroja.**
34. **Používajte správne naostrené pílové ostrie. Dodržiavajte označenie maximálnej rýchlosti na pílovom ostrí.**
35. **Neodstraňujte žiadne odrezky či iné časti obrobku z oblasti rezania, kým je nástroj spustený a hlavica píly nie je v pokojovej polohe.**

TIETO POKYNY USCHOVAJTE.

INŠTALÁCIA

Fig.1

Fig.2

Náradie sa dodáva tak, že rukoväť je uzamknutá v dolnej polohe pomocou kolíka zarážky. Skrutku uvoľnite pomocou kľúča dodávaného s náradím a hlavu píly otočte do správneho uhla. Odskrutkujte skrutku a hlavu píly zaistíte gombíkom.

Instalácia pomocnej dosky

Fig.3

Nainštalujte pomocnú dosku pomocou otvoru na základni nástroja a zaistíte ju utiahnutím skrutky.

Montáž plošiny

Keď sa nástroj doručí, rukoväť je uzamknutá v dolnej polohe pomocou kolíka zarážky. Uvoľnite kolík zarážky miernym znížením rukoväte a vytiahnutím kolíka zarážky.

Fig.4

Tento nástroj musí byť priskrutkovaný štyrmi skrutkami s maticou na rovný a stabilný povrch pomocou skrutkových otvorov, ktoré sa nachádzajú v základni nástroja. Toto pomôže zabrániť vyklopeniu a možnému poraneniu.

Fig.5

POPIS FUNKCIE

⚠POZOR:

- Pred nastavovaním nástroja alebo kontrolou jeho funkcie sa vždy presvedčte, že je vypnutý a vytiahnutý zo zásuvky.

Chránič čepele

Fig.6

Pri znižovaní rukoväte, chránič čepele sa automaticky dvíha. Chránič má pružinu, takže sa vráti do svojej pôvodnej polohy, keď sa rez dokončí a rukoväť sa zdvihne. NIKDY NEZNIČTE ALEBO NEODSTRÁŇTE CHRÁNIČ ČEPELE ALEBO PRUŽINU, KTORÁ SA PRIPÁJA KU CHRÁNIČU.

V záujme vašej osobnej bezpečnosti vždy udržiajte chránič čepele v dobrom stave. Akákoľvek chybná činnosť chrániča čepele sa musí okamžite opraviť. Skontrolujte, či pružina pracuje správne a či vracia chránič späť na miesto. NIKDY NEPOUŽÍVAJTE NÁSTROJ, AK SÚ CHRÁNIČ ČEPELE ALEBO PRUŽINA POŠKODENÉ, CHYBNÉ ALEBO ODSTRÁNENÉ. JE TO VEĽMI NEBEZPEČNÉ A MÔŽE TO ZAPRIČINIŤ VÁŽNE OSOBNÉ ZRANENIE.

Ak sa priesvitný chránič čepele znečistí alebo sa naň prilepia piliny tak, že čepeľ je len ťažko viditeľná, odpojte pílu zo siete a vyčistite opatrne chránič pomocou vlhkej handričky. Nepoužívajte rozpúšťadlá alebo petrolejové čistiadla na čistenie umelohmotného chrániča.

Ak sa priesvitný chránič čepele znečistí alebo sa naň prilepia piliny tak, že čepeľ a/alebo obrobok sú len ťažko viditeľné, odpojte pílu zo siete a vyčistite opatrne chránič pomocou vlhkej handričky. Nepoužívajte rozpúšťadlá alebo petrolejové čistiadla na čistenie umelohmotného chrániča.

Ak je chránič čepele obzvlášť znečistený a priehľadnosť chrániča je zhoršená, pomocou dodávaného kľúča uvoľnite šesťhrannú skrutku, ktorá drží centrálny kryt. Šesťhrannú skrutku uvoľnite tak, že ju otočíte proti smeru hodinových ručičiek a zodvihnite chránič čepele a centrálny kryt. S chráničom čepele v takejto polohe sa čistenie môže vykonať dôkladnejšie a účinnejšie. Po ukončení čistenia vykonajte postup v opačnom poradí a zaistíte skrutku. Neodstraňujte pružinu, ktorá drží chránič čepele. Ak chránič stratí farbu v priebehu času alebo kvôli vystaveniu UV svetlu, kontaktujte servisné centrum Makita, aby vám dodali nový chránič. **NEZNIČTE ANI NEODSTRÁŇUJTE CHRÁNIČ ČEPELE.**

Fig.7

Zárezová doska

Fig.8

Tento nástroj je vybavený zárezovou doskou v rotačnej základni, ktorá minimalizuje rozvlákňovanie vychádzajúcej strany rezu. Ak pri výrobe nebol vyrezaný zárezový rez, mali by ste vyrezať tento žliabok ešte pre použitím nástroja na rezanie obrobku. Zapnite nástroj a znížte jemne čepeľ a vyrežte žliabok na zárezovej doske.

Udržovanie maximálnej rezacej kapacity

Náradie je už od výroby nastavené na maximálnu rezaciu kapacitu pre 255 mm pilových čepeľ.

Pri inštalácii novej čepele vždy skontrolujte polohu dolného limitu čepele a ak je to potrebné, nastavte ho nasledovne:

Najprv odpojte náradie od siete. Úplne znížte rukoväť. Pomocou kľúča otočte nastavovaciu skrutku, a to až kým okraj čepele jemne neprečnieva popod horný povrch rotačnej základne v bode, kde sa predná strana vodiaceho pravítka dotýka horného povrchu rotačnej základne.

Fig.9

S odpojeným nástrojom otáčajte ručne čepeľou, zároveň držte čepeľ celý čas smerom dole, aby ste sa uistili, že čepeľ nie je v kontakte ani s jednou časťou dolnej základne. Znova jemne nastavte, ak je to potrebné.

Fig.10

⚠POZOR:

- Po inštalácii novej čepele sa vždy uistite, že čepeľ nie je v kontakte ani s jednou časťou dolnej základne, keď je rukoväť úplne znížená. Toto vždy robte len s odpojeným nástrojom.

Nastavenie uhla zrezania

Fig.11

Uvoľnite svorku otočením proti smeru hodinových ručičiek. Otočte rotačnú základňu a zároveň stlačte dole uzamykaciu páku. Keď ste posunuli svorku do polohy, kde ukazovateľ nesmeruje do požadovaného uhla na škále zrezania, bezpečne utiahnite svorku v smere hodinových ručičiek.

⚠POZOR:

- Pri otočení rotačnej základne sa uistite, že ste rukoväť zdvihli úplne.
- Po zmene uhla zrezania vždy zaistíte rotačnú základňu pevným utiahnutím svorky.

Nastavenie uhla skosenia

Fig.12

Fig.13

Ak chcete nastaviť uhol skosenia, uvoľnite gombík na zadnej časti nástroja proti smeru hodinových ručičiek. Potlačte rukoväť doľava, aby ste naklonili čepeľ píly, až kým ukazovateľ nesmeruje do požadovaného uhla na škále skosenia. Potom utiahnite gombík v smere hodinových ručičiek, aby ste pevne zaistili rameno.

⚠POZOR:

- Pri nakláňaní čepele píly sa uistite, že ste rukoväť zdvihli úplne.
- Po zmene uhla skosenia vždy zaistíte rameno utiahnutím gombíka v smere hodinových ručičiek.

Zapínanie

⚠POZOR:

- Pred pripojením nástroja do zásuvky vždy skontrolujte, či spúšť funguje správne a po uvoľnení sa vracia do vypnutej polohy.

Pre európske krajiny

Fig.14

Náradie sa spúšťa stlačením páčky doprava a následným a potiahnutím vypínača. Zastavíte ho uvoľnením vypínača.

Pre všetky ostatné krajiny okrem Európy

Fig.15

Ak chcete nástroj zapnúť, jednoducho potiahnite spínač. Zastavíte ho uvoľnením spínača.

⚠VAROVANIE:

- NIKDY nepoužívajte nástroj bez úplne funkčného spúšťača spínača. Každý nástroj s nefunkčným spínačom je VEĽMI NEBEZPEČNÝ a musí sa pred ďalším použitím opraviť.

MONTÁŽ

⚠POZOR:

- Než začnete na nástroji robiť akékoľvek práce, vždy sa predtým presvedčte, že je vypnutý a vytiahnutý zo zásuvky.

Inštalácia alebo demontáž ostria píly

⚠POZOR:

- Vždy sa uistite, že je nástroj vypnutý a odpojený pred inštaláciou alebo odstránením čepele.
- Na inštaláciu alebo demontáž čepele používajte výhradne kľúče spoločnosti Makita. Ak tak neurobíte, môže to viesť k prílišnému utiahnutiu alebo k nedostatočnému utiahnutiu šesťhrannej skrutky. Toto môže zapríčiniť zranenie.

Pri demontáži alebo inštalácii čepele ponechajte rukoväť vo zdvihnutej polohe.

Fig.16

Ak chcete demontovať čepeľ, kľúčom uvoľnite šesťhrannú skrutku, ktorá drží centrálny kryt, a to jej otočením proti smeru hodinových ručičiek. Zodvihnite chránič čepele a centrálny kryt.

Fig.17

Stlačte posúvačový uzáver, aby sa uzamkol hriadeľ a pomocou kľúča uvoľnite šesťhrannú skrutku v smere hodinových ručičiek. Potom odskrutkujte šesťhrannú skrutku, vonkajšiu obrubu a čepeľ.

Fig.18

Ak chcete nainštalovať čepeľ, namontujte ju opatrne na hriadeľ a uistite sa, že smer šípky na povrchu čepele sa zhoduje so smerom šípky na puzdre čepele. Nainštalujte vonkajšiu obrubu a šesťhrannú skrutku a potom použite kľúč na bezpečné utiahnutie šesťhrannej skrutky (ľavej) proti smeru hodinových ručičiek, zároveň stlačte posúvačový uzáver.

Fig.19

Fig.20

⚠POZOR:

- Prstenec s vonkajším priemerom 25,4 mm alebo 30 mm je nainštalovaný na hriadeľ už vo výrobe. Pred namontovaním čepele na hriadeľ sa vždy uistite, že na hriadeľ je nainštalovaný správny prstenec pre otvor hriadeľa čepele, ktorú chcete použiť.

Nainštalujte vonkajšiu obrubu a šesťhrannú skrutku a potom použite kľúč na bezpečné utiahnutie šesťhrannej skrutky (ľavej) proti smeru hodinových ručičiek, zároveň stlačte posúvačový uzáver.

Vráťte chránič čepele a centrálny kryt do ich pôvodnej polohy. Potom utiahnite šesťbokú závoru v smere hodinových ručičiek, aby ste zaistili centrálny kryt. Znížte rukoväť, aby ste sa uistili, že chránič čepele sa pohybuje správne. Uistite sa ešte pred rezaním, že posúvačový uzáver uvoľnil hriadeľ.

Vrecko na prach

Fig.21

Fig.22

Používanie vrecka na prach zabezpečuje čisté úkony rezania a uľahčuje zber prachu. Vrecko na prach umiestnite do prachového otvoru.

Ak je vrecko na prach približne napoly naplnené, odstráňte ho z nástroja a vyťahnite upínadlo. Vyprázdnite ho jemným vykľepaním tak, aby sa odlepili aj častice, ktoré by mohli brániť v ďalšom zbieraní prachu.

POZNÁMKA:

Ak pripojíte k vašej píle vysávač Makita, dosiahnete účinnejšiu a čistejšiu prevádzku.

Zaistenie obrobku

⚠VAROVANIE:

- Je veľmi dôležité vždy správne a pevne zaistiť obrobok vo zveráku. Ak to tak neurobíte, môže to spôsobiť poškodenie nástroja a/alebo zničenie obrobku. **VÝSLEDKOM MÔŽE BYŤ AJ OSOBNÉ ZRANENIE.** Tak isto po úkonoch rezania **NEZODVIHNITE** čepeľ, až kým sa čepeľ úplne nezastaví.

⚠POZOR:

- Keď budete rezať dlhé obrobky, použite podpory, ktoré budú také vysoké ako vrchná úroveň povrchu rotačnej základne. Nespoliehajte sa výhradne len na vertikálny zverák a/alebo horizontálny zverák, čo sa týka zaistenia obrobku. Tenké materiály majú tendenciu sa prehýbať. Podoprite obrobok po celej jeho dĺžke, aby ste predišli skloneniu čepele a možnému SPÄTNÉMU VRHU.

Fig.23

Vertikálny zverák

Fig.24

Vertikálny zverák sa môže nainštalovať v dvoch polohách buď na ľavej alebo pravej strane vodiaceho pravitka. Zasuňte tyč zveráka do otvoru na vodiacom pravitku a utiahnite skrutku, aby ste zaistili tyč zveráka. Nastavte polohu ramena zveráka v závislosti od hrúbky a tvaru pracovného kusa a zaistite rameno zveráka utiahnutím skrutky. Uistite sa, že žiadna časť náradia sa nedotýka zveráka, keď úplne budete znižovať rukoväť. Ak sa niektoré časti dotýkajú zveráka, zmeňte polohu zveráka.

Stlačte plochu obrobku oproti vodidlu ochranného zariadenia a rotačnej základne. Umiestnite obrobok do požadovanej polohy rezania a pevne ho zaistite utiahnutím otočného gombíka zveráka.

⚠POZOR:

- Obrobok musí byť pevne zaistený oproti rotačnej základni a vodidlu ochranného zariadenia so zverákom počas všetkých úkonov.

PRÁCA

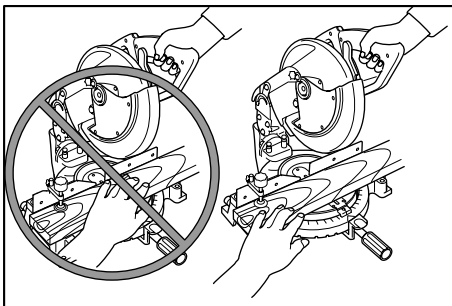

010852

⚠POZOR:

- Pred použitím dbajte na to, že uvoľníte rukoväť z dolnej polohy potiahnutím kolíka zarážky.
- Uistite sa, že sa čepeľ nedotýka obrobku atď. skôr, ako zapnete spínač.
- Počas rezania príliš netlačte na rukoväť. Príliš veľký tlak môže zapríčiniť preťaženie motora a/alebo zníženú účinnosť rezania. Stlačte rukoväť len s takým tlakom, ktorý je potrebný pre hladké rezanie, a bez výrazného zníženia rýchlosti čepele.
- Jemne stlačte rukoväť, aby sa vykonal rez. Ak sa rukoväť stlačí príliš veľkou silou alebo ak sa použije postranný tlak, čepeľ bude vibrovať a zanechá stopu (stopu píly) v obrobku a presnosť rezu bude narušená.

1. Tlakové rezanie

Fig.25

Zaistite obrobok pomocou zveráka. Zapnite nástroj bez toho, aby sa čepeľ niečoho dotýkala a počkajte, kým čepeľ nedosiahne plnú rýchlosť pred znížením. Potom jemne znížte rukoväť do úplne dolnej polohy, aby sa rezal obrobok. Keď je rez dokončený, vypnite nástroj a **POČKAJTE, AŽ KÝM SA ČEPEĽ ÚPLNE NEZASTAVÍ** pred vrátením čepele do úplne zdvihnutej polohy.

2. Zrezávacie rezanie

Pozrite si predchádzajúcu časť „Nastavenie uhla zrezania“.

3. Skosený rez

Fig.26

Uvoľnite gombík a nakloňte čepeľ píly, aby ste nastavili uhol skosenia (pozrite si predchádzajúcu časť „Nastavenie uhla skosenia“). Dbajte na to, aby ste pevne utiahli gombík, aby ste bezpečne

zaistili zvolený uhol skosenia. Zaistíte obrobok pomocou zveráka. Zapnite náradie bez toho, aby sa čepeľ ničoho dotýkala a počkajte, kým čepeľ nedosiahne plné otáčky. Potom jemne znížte páku do úplne dolnej polohy, zatiaľ čo vytvoríte tlak rovnobežne s čepeľou. Keď je rez dokončený, vypnite náradie a pred vrátením čepele do úplne zdvihutej polohy a **POČKAJTE, AŽ KÝM SA ČEPEĽ ÚPLNE NEZASTAVÍ.**

⚠ POZOR:

- Vždy dbajte na to, aby sa čepeľ pohybovala smerom dole ku smeru skosenia počas skoseného rezu. Ruky si dajte preč z dráhy čepele píly.
- Počas skoseného rezu sa môže vytvoriť taký stav, kde odrezaný kus zostane oproti strane čepele. Ak sa čepeľ nadvihne, zatiaľ čo čepeľ ešte stále rotuje, tento kus môže čepeľ zachytiť, zapríčiniac tým, že sa úlomky roztrúsia, čo je nebezpečné. Čepeľ sa môže nadvihnúť LEN potom, ako sa čepeľ úplne zastavila.
- Keď budete stláčať rukoväť dole, zatlačte rovnobežne na čepeľ. Ak tlak nie je rovnobežný s čepeľou počas rezu, uhol čepele sa môže posunúť a presnosť rezu bude narušená.

4. Zložené rezanie

Zložené rezanie je postup, pri ktorom sa vytvorí uhol skosenia vtedy, keď sa na obrobku bude vyrezávať zrezaný uhol. Zložené rezanie je možné vykonať v uhle, ktorý je zobrazený v tabuľke.

Uhol skosenia	Uhol zrezania
45°	Vľavo a vpravo 0° - 45°

006366

Keď budete vykonávať zložené rezy, pozrite si vysvetlenia v častiach "Tlakové rezanie", "Zrezané rezanie" a "Skosené rezanie".

5. Rezanie hliníkových výliskov

Fig.27

Na zaistenie hliníkových výliskov použite bloky rozpery alebo kusy zvyškov tak, ako je to zobrazené na obrázku, aby ste predišli deformácii hliníka. Použite reznú kvapalinu, keď budete rezat' hliníkové výlisky, aby nedochádzalo k usadzovaniu hliníkového materiálu na čepeľ.

⚠ POZOR:

- Nikdy sa nepokúšajte rezat' hrubé alebo oblé hliníkové výlisky. Hrubé hliníkové výlisky sa počas prevádzky môžu uvoľniť a oblé hliníkové výlisky nie je možné pevne zaistiť s týmito nástrojmi.

6. Drevené obloženie

Použitie dreveného obloženia pomáha zabezpečiť rezy v obrobkoch bez triesok. Pripojte drevené obloženie ku vodidlu ochranného zariadenia, použite otvory na vodidle ochranného zariadenia.

Pozrite si obrázok, kde sú rozmery odporúčaného dreveného obloženia.

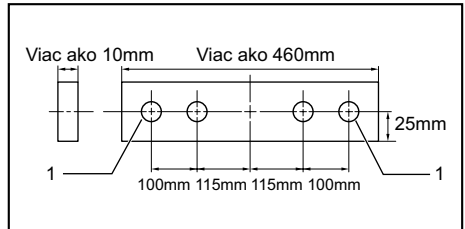

1. Otvor

007833

⚠ POZOR:

- Použite rovné drevo rovnej hrúbky ako má drevené obloženie.
- Použite skrutky na pripojenie dreveného obloženia ku vodidlu ochranného zariadenia. Skrutky sa musia nainštalovať tak, že hlavice skrutiek budú pod povrchom dreveného obloženia.
- Keď je pripojené drevené obloženie, neatáčajte rotačnú základňu so zníženou rukoväťou. Čepeľ a/alebo drevené obloženie sa poškodí.
- Maximálna rezná šírka bude menšia o šírku čela dreva.

7. Rezanie opakujúcich sa dĺžok

Fig.28

Keď budete rezat' niekoľko kusov z toho istého zásobníka na rovnakú dĺžku, v rozpätí od 240 mm do 380 mm, použitie nastavovacej dosky (voliteľný doplnok) umožní výkonnejšiu prevádzku. Nainštalujte nastavovaciu dosku do držiaka (voliteľný doplnok) tak, ako je to zobrazené na obrázku.

Vyrovnejte čiaru rezania na vašom obrobku buď ľavou alebo pravou stranou žliabku v zárezovej doske a zatiaľ čo budete držať obrobok, aby sa nehýbal, posuňte nastavovaciu dosku v jednej rovine oproti koncu obrobku. Potom zaistíte nastavovaciu dosku pomocou skrutky. Ak sa nastavovacia doska nepoužíva, uvoľnite skrutku a otočte nastavovaciu dosku, aby neprekážala.

Prenášanie nástroja

Fig.29

Uistite sa, že nástroj je odpojený zo siete. Zaistíte čepeľ v skosenom uhle 0° úplne otočte rotačnú základňu v ľavom zrezanom uhle. Úplne znížte rukoväť a uzamknite ju v dolnej polohe vtláčením kolíka zarážky.

Nástroj preneste pomocou svoriek na prenášanie. Ak odstránite držiaky, vrecko na prach atď., nástroj sa vám bude ľahšie prenášať.

Fig.30

⚠ POZOR:

- Pred prenesením nástroja vždy zaistíte všetky jeho pohyblivé časti.
- Kolík zarážky sa používa len na prenášanie a uskladnenie a nie na vykonanie rezaní.

ÚDRŽBA

⚠ POZOR:

- Než začnete robiť kontrolu alebo údržbu nástroja, vždy se presvedčte, že je vypnutý a vytiahnutý zo zásuvky.
- Nepoužívajte benzín, riedidlo, alkohol ani nič podobné. Mohlo by to spôsobiť zmenu farby, deformácie alebo praskliny.

⚠ VAROVANIE:

- Vždy dbajte o to, aby čepeľ bola ostrá a čistá, aby ste získali najlepši a najrýchlejší výkon.

Nastavenie uhla rezania

Tento nástroj je starostlivo nastavený a vyrovnaný už pri výrobe, ale neopatrné zaobchádzanie môže ovplyvniť vyrovnanie. Ak nie je váš nástroj správne vyrovnaný, vykonajte nasledovné:

1. Uhol zrezania

Fig.31

Uvoľnite svorku, ktorá zaistuje rotačnú základňu. Otočte rotačnú základňu tak, že ukazovateľ smeruje na hodnotu 0° na mierke pokosu. Uťahnite svorku a uvoľnite šesťhranné skrutky, ktoré zaistujú vodiace pravítko, a to pomocou kľúča. Pokiaľ ukazovateľ neukazuje na mierke pokosu na 0°, uvoľnite skrutku, ktorá zaistuje ukazovateľ, posuňte a zaistíte platňu ukazovateľa tak, aby ukazovateľ na mierke pokosu ukazoval na 0°.

Úplne znížte rukoväť a uzamknite ju v dolnej polohe vtláčením kolíka zarážky. Vyrovnejte do pravého uhla bočnú stranu čepele pomocou prednej strany vodidla ochranného zariadenia pomocou trojuholníkového meradla, uhlomeru atď. Potom bezpečne zaistíte šesťboké závary na vodidle ochranného zariadenia v danom poradí z pravej strany.

Fig.32

2. Uhol skosenia

- (1) 0° uhol skosenia

Fig.33

Úplne znížte rukoväť a zaistíte ju v dolnej polohe vtláčením kolíka zarážky. Uvoľnite gombík na zadnej strane náradia. Uvoľnite šesťbokú maticu a otočte nastavovaciu závoru s uhlom skosenia 0° na pravej strane rotačnej základne o dve alebo tri otočenia v smere hodinových ručičiek, aby

ste naklonili čepeľ doprava.

Opatrne vyrovnejte do pravého uhla bočnú stranu stola s vrchným povrchom rotačnej základne pomocou trojuholníkového meradla, uhlomeru atď. otočením nastavovacej skrutky uhla skosenia 0° proti smeru hodinových ručičiek. Potom utiahnite šesťhrannú skrutku, aby ste zaistili nastavovaciu skrutku uhla skosenia 0° a bezpečne utiahnite gombík. Uistite sa, že ukazovateľ na ramene ukazuje na 0° na škále skosenia. Pokiaľ ukazovateľ neukazuje na mierke skosenia na 0°, uvoľnite skrutku, ktorá zaistuje ukazovateľ, posuňte a zaistíte platňu ukazovateľa tak, aby ukazovateľ na mierke skosenia ukazoval na 0°.

Fig.34

Fig.35

- (2) 45° uhol skosenia

Fig.36

45° uhol skosenia nastavte len po vykonaní nastavenia 0° uhla skosenia. Ak chcete nastaviť 45° uhol skosenia, uvoľnite gombík a nakloňte čepeľ úplne doľava. Uistite sa, že ukazovateľ na ramene ukazuje do 45° na škále skosenia na ramene. Ak ukazovateľ nesmeruje do 45°, otočte nastavovaciu skrutku uhla skosenia 45° na ľavej strane ramena, až kým ukazovateľ nebude smerovať na 45°.

Výmena uhlíkov

Fig.37

Pravidelne odstraňujte a kontrolujte uhlíkové kefky. Keď sú zodraté na dĺžku 3 mm, vymeňte ich. Uhlíkové kefky udržiavajte čisté a mali byť voľne sklzávať do držiakov. Obe uhlíkové kefky sa musia vymieňať naraz. Používajte len rovnaké uhlíkové kefky. Pomocou šrauboväka odskrutkujte veká uhlíkov. Vyjmite opotrebované uhlíky, vložte nové a zaskrutkujte veká naspäť.

Fig.38

Po použití

- Po použití zotrite piliny a prach, ktoré sa prilepili na nástroj, pomocou handričky alebo čohosi podobného. Udržujte chránič čepele čistý podľa pokynov v predchádzajúcej časti „Chránič čepele“. Namažte posuvné časti strojovým olejom, aby ste predišli hrdzaveniu.

Kvôli zachovaniu **BEZPEČNOSTI** a **SPOLAHLIVOSTI** výrobkov musia byť opravy a akákoľvek ďalšia údržba či nastavovanie robené autorizovanými servisnými strediskami firmy Makita a s použitím náhradných dielov Makita.

ČESKÝ (originální návod k obsluze)

Legenda všeobecného vyobrazení

1-1. Klíč	16-2. Středový kryt	25-1. Svislý svěrák
2-1. Knoflík	17-1. Šroub s šestihrannou hlavou	27-1. Svěrák
3-1. Pomocná deska	18-1. Šroub s šestihrannou hlavou	27-2. Distanční blok
3-2. Šroub	18-2. Klíč	27-3. Vodicí pravítko
3-3. Základna	19-1. Pouzdro kotouče	27-4. Hliníkový výlisek
4-1. Čep zarážky	19-2. Šipka	27-5. Distanční blok
5-1. Šroub	19-3. Šipka	28-1. Montážní deska
6-1. Kryt kotouče	19-4. Pilový list	28-2. Šroub
7-1. Kryt kotouče	20-1. Vřeten	28-3. Držák
8-1. Deska se spárou	20-2. Příruba	29-1. Čep zarážky
9-1. Nastavovací šroub	20-3. Pilový list	31-1. Šrouby s šestihrannou hlavou
10-1. Horní povrch otočného stolu	20-4. Příruba	31-2. Šrouby s šestihrannou hlavou
10-2. Obvod kotouče	20-5. Šroub s šestihrannou hlavou	32-1. Trojúhelníkové pravítko
10-3. Vodicí pravítko	20-6. Prsteneček	33-1. Stavěcí šroub 0°
11-1. Blokovací páčka	21-1. Vak na prach	34-1. Trojúhelníkové pravítko
11-2. Rukojeť	22-1. Upevňovací prvek	34-2. Pilový list
12-1. Knoflík	23-1. Podpěra	34-3. Horní povrch otočného stolu
13-1. Ukazatel	23-2. Otočný stůl	35-1. Ukazatel
14-1. Páčka	24-1. Knoflík svěráku	36-1. Stavěcí šroub pro šikmý řez 45°
14-2. Spoušť	24-2. Šroub	36-2. Ukazatel
15-1. Spoušť	24-3. Rameno svěráku	38-1. Víčko držáku uhlíku
16-1. Klíč	24-4. Tyč svěráku	38-2. Šroubovák

TECHNICKÉ ÚDAJE

Model	MLS100
Průměr listu	255 mm
Tloušťka kotouče	1,6 mm - 2,4 mm
Průměr otvoru	
Pro všechny země mimo Evropu	25,4 mm
Pro země Evropy	30 mm
Max. kapacita řezu (V x Š) při průměru kotouče 255 mm	

Úhel úkosu	Úhel pokosu	
	0°	45° (vlevo a vpravo)
0°	75 mm x 130 mm	75 mm x 90 mm
45° (vlevo)	48 mm x 120 mm	48 mm x 90 mm

Otáčky naprázdno (min ⁻¹)	4 200
Rozměry (D x Š x V)	610 mm x 485 mm x 515 mm
Hmotnost netto	14,7 kg
Třída bezpečnosti	II/III

- Vzhledem k neustálému výzkumu a vývoji zde uvedená technická data podléhají změnám bez upozornění.
- Technická data se mohou pro různé země lišit.
- Hmotnost podle EPTA - Procedure 01/2003

END217-3

Symbols

Níže jsou uvedeny symboly, se kterými se můžete při použití nástroje setkat. Je důležité, abyste dříve, než s ním začnete pracovat, pochopili jejich význam.



- Přečtěte si návod k obsluze.



- DVOJITÁ IZOLACE



- Chcete-li zamezit odletování odpadu, držte po dokončení řezu hlavu pily dole, dokud se kotouč úplně nezastaví.



- Neumisťujte ruce ani prsty do blízkosti kotouče.



• K zajištění vlastní bezpečnosti odstraňte před zahájením provozu z povrchu stolu třísky, drobný materiál, apod.



• Při provádění levých šikmých řezů vždy nastavte POMOČNÉ VODÍTKO do polohy vlevo. V opačném případě může dojít k vážnému zranění pracovníka.



• Šroub lze uvolnit otáčením ve směru hodinových ručiček.



• Pouze pro země EU
Nevyhazujte elektrická zařízení spolu s domovním odpadem!

Podle Nařízení Evropské rady 2002/96/EC o likvidaci elektrických a elektronických zařízení a jejího provádění v souladu s národními zákony, elektrická zařízení musí být poté, co doslouží, shromažďována samostatně a vrácena k ekologické recyklaci.

ENE004-1

Určení nástroje

Nástroj je určen k přesnému přímému a pokosovému řezání dřeva. Při použití vhodných pilových kotoučů lze řezat také hliník.

ENF002-2

Napájení

Zařízení je třeba připojit pouze k napájení se stejným napětím, jaké je uvedeno na výrobním štítku a může být provozováno pouze v jednofázovém napájecím okruhu se střídavým napětím. Nářadí je vybaveno dvojíto izolací a může být tedy připojeno i k zásuvkám bez zemnicího vodiče.

ENG905-1

Hlučnost

Typická vážená hladina hluku (A) určená podle normy EN61029:

Hladina akustického tlaku (L_{pA}): 92 dB(A)
Hladina akustického výkonu (L_{WA}): 105 dB(A)
Nejistota (K): 3 dB (A)

Používejte ochranu sluchu

ENG900-1

Vibrace

Celková hodnota vibrací (vektorový součet tří os) určená podle normy EN61029:

Emise vibrací (a_h): 2,5 m/s^2 nebo méně
Nejistota (K): 1,5 m/s^2

ENG901-1

- Deklarovaná hodnota emisí vibrací byla změřena v souladu se standardní testovací metodou a může být využita ke srovnávání nářadí mezi sebou.
- Deklarovanou hodnotu emisí vibrací lze rovněž využít k předběžnému posouzení vystavení jejich vlivu.

VAROVÁNÍ:

- Emise vibrací během skutečného používání elektrického nářadí se mohou od deklarované hodnoty emisí vibrací lišit v závislosti na způsobu použití nářadí.
- Na základě odhadu vystavení účinkům vibrací v aktuálních podmínkách zajistíte bezpečnostní opatření k ochraně obsluhy (vezměte v úvahu všechny části pracovního cyklu, mezi něž patří kromě doby pracovního nasazení i doba, kdy je nářadí vypnuto nebo pracuje ve volnoběhu).

ENH003-13

Pouze pro země Evropy

Prohlášení ES o shodě

Společnost Makita Corporation jako odpovědný výrobce prohlašuje, že následující zařízení Makita:

Popis zařízení:

Pokosová pila

č. modelu/typ: MLS100

vychází ze sériové výroby

a vyhovuje následujícím evropským směrnicím:

2006/42/EC

Zařízení bylo rovněž vyrobeno v souladu s následujícími normami či normativními dokumenty:

EN61029

Technická dokumentace je k dispozici u našeho autorizovaného zástupce v Evropě:

Makita International Europe Ltd.

Michigan Drive, Tongwell,

Milton Keynes, Bucks MK15 8JD, England

30.1.2009

000230

Tomoyasu Kato

Ředitel

Makita Corporation

3-11-8, Sumiyoshi-cho,
Anjo, Aichi, 446-8502, JAPAN

GEA010-1

Obecná bezpečnostní upozornění k elektrickému nářadí

UPOZORNĚNÍ Přečtete si všechna bezpečnostní upozornění a pokyny. Při nedodržení upozornění a pokynů může dojít k úrazu elektrickým proudem, požáru nebo vážnému zranění.

Všechna upozornění a pokyny si uschovejte pro budoucí potřebu.

DOPLŇKOVÁ BEZPEČNOSTNÍ PRAVIDLA PRO NÁSTROJ

1. **Noste ochranu zraku.**
2. **Udržujte ruce mimo dráhu pilového kotouče. Vyvarujte se kontaktu s dobíhajícím kotoučem. Mohl by způsobit vážné poranění.**
3. **Neprovozujte pilu bez krytů. Před každým použitím zkontrolujte řádné uzavření krytu kotouče. Neprovozujte pilu, pokud se kryt kotouče nepohybuje volně a okamžitě se neuzavře. Nikdy neupínejte ani neuchycujte kryt kotouče v otevřené poloze.**
4. **Neprovádějte žádnou operaci ručním přidržováním.** Při veškerých pracích je díl nutno pevně uchytit na otočném stole a vodícím pravitku pomocí svěráku. Nikdy díl nadržte na místě rukou.
5. **Nikdy nesahejte přes pilový kotouč.**
6. **Před přesunováním dílu nebo změnou nastavení nástroj vypněte a počkejte, dokud se nezastaví pilový kotouč.**
7. **Před výměnou kotouče nebo prováděním servisu nástroj odpojte od zdroje napájení.**
8. **Nepoužívejte nástroj v místech, kde se nacházejí hořlavé kapaliny nebo plyny.**
9. **Před provozem pečlivě zkontrolujte, zda kotouč nevykazuje trhliny nebo poškození. Popraskaný nebo poškozený kotouč okamžitě vyměňte.**
10. **Používejte pouze příruby určené pro tento nástroj.**
11. **Dávejte pozor, abyste nepoškodili vřetenou, příruby (zejména instalační povrch) nebo šroub. Poškození těchto dílů může vést k roztržení kotouče.**
12. **Přesvědčte se, zda je otočný stůl řádně zajištěn, aby se během provozu nemohl pohybovat.**
13. **K zajištění vlastní bezpečnosti odstraňte před zahájením provozu z povrchu stolu třísky, drobný materiál, apod.**
14. **Neřežte hřebíky. Před zahájením provozu zkontrolujte a odstraňte z dílu všechny případné hřebíky.**
15. **Dbejte, aby byl před aktivací spínače uvolněn zámek hřídele.**
16. **Ujistěte se, že se kotouč nedotýká otočného stolu v nejnižší poloze.**
17. **Uchopte pevně držadlo. Nezapomeňte, že se pila během spouštění a zastavování posunuje mírně nahoru nebo dolů.**
18. **Před aktivací spínače se přesvědčte, že se kotouč nedotýká dílu.**
19. **Před použitím nástroje na skutečném dílu jej nechejte na chvíli běžet. Sledujte, zda nevznikají vibrace nebo viklání, které by mohly signalizovat špatně nainstalovaný nebo nedostatečně vyvážený kotouč.**
20. **Před řezáním počkejte, dokud kotouč nedosáhne plných otáček.**
21. **Pokud si během provozu povšimnete čehokoliv neobvyklého, přerušete okamžitě práci.**
22. **Nepokoušejte se zablokovat spoušť v aktivní poloze.**
23. **Během opakovaných a monotónních činností zachovávejte neustále pozornost. Nenechte se ukolébat falešným pocitem bezpečnosti. Kotouče neodpouštějí žádné chyby.**
24. **Vždy používejte příslušenství doporučené v této příručce. Použití nesprávného příslušenství, jako jsou například brusné kotouče, může způsobit poranění.**
25. **Nepoužívejte pilu k řezání jiných materiálů, než je dřevo, hliník a podobné materiály.**
26. **Při řezání připojte pokosovou pilu k zařízení na odsávání prachu.**
27. **Pilové kotouče volte podle řezaného materiálu.**
28. **Při řezání drážek postupujte s opatrností.**
29. **Drážkovací desku vyměňte, jakmile je opotřebovaná.**
30. **Nepoužívejte pilové kotouče vyrobené z rychlořezné oceli.**
31. **Některých prach vzniklý při provozu obsahuje chemikálie, o kterých je známo, že způsobují rakovinu, vrozené vady nebo jiná ohrožení reprodukčního systému. Takovými chemikáliemi jsou například:**
 - olovo z materiálu opatřeného nátěrem na bázi olova a
 - arsen a chrom z chemicky ošetřeného řeziva.
32. **Riziko spojené s vystavením těmto materiálům se liší podle toho, jak často tento typ práce provádíte. Chcete-li omezit expozici těmto materiálům: pracujte na dobře větraném místě a používejte schválené bezpečnostní vybavení, jako jsou například protiprachové masky speciálně určené k odfiltrování mikroskopických částic.**
33. **Pracujte vždy s ostrým a čistým kotoučem. Omezte tak hladinu vznikajícího hluku.**
34. **Obsluha musí být odpovídajícím způsobem vyškolená v používání, seřizování a provozování stroje.**
35. **Používejte správně naostřené pilové kotouče. Dodržujte maximální otáčky vyznačené na pilovém kotouči.**
36. **Vyvarujte se odstraňování jakýchkoliv odřezků nebo jiných částí dílu z oblasti řezání během provozu nástroje, kdy se hlava pily nenachází v klidové poloze.**

TYTO POKYNY USCHOVEJTE.

INSTALACE

Fig.1

Fig.2

Při dodávce nářadí je držadlo zablokováno ve spuštěné poloze zárázkovým čepem. Klíčem dodaným k nářadí povolte šroub a přesuňte hlavu pily do pravého úlu. Vyjměte šroub a hlavu pily zajistěte knoflíkem.

Instalace pomocné desky

Fig.3

Využitím otvoru v základně nářadí namontujte pomocnou desku a zajistěte ji dotažením šroubu.

Montáž stolu

Při expedici je držadlo nástroje zablokováno v dolní poloze zárázkovým čepem. Uvolněte zárázkový čep mírným snížením držadla a potažením.

Fig.4

Tento nástroj je třeba upevnit čtyřmi šrouby k rovnému a stabilnímu povrchu pomocí otvorů pro šrouby, které jsou k dispozici v základně nástroje. Zabráňte tak převržení nástroje a možnému zranění.

Fig.5

POPIS FUNKCE

⚠POZOR:

- Před nastavováním nástroje nebo kontrolou jeho funkce se vždy přesvědčte, že je vypnutý a vytažený ze zásuvky.

Kryt kotouče

Fig.6

Při spuštění držadla se automaticky zvedá kryt kotouče. Kryt je odpružen, a proto se po ukončení řezu a zvednutí rukojeti vrací do své původní polohy. NIKDY NEPOTLAČUJTE FUNKCI ANI NEDEMONTUJTE KRYT KOTOUČE NEBO PRUŽINU UCHYCENOU KE KRYTU.

V zájmu osobní bezpečnosti vždy udržujte kryt kotouče v dobrém provozním stavu. Případnou nesprávnou funkci krytu kotouče je nutno okamžitě odstranit. Zkontrolujte správu funkci pružiny zajišťující návrat krytu. NIKDY NÁSTROJ NEPOUŽÍVEJTE, POKUD JE POŠKOZEN, VADNÝ NEBO DEMONTOVÁN KRYT KOTOUČE NEBO PRUŽINA. V OPAČNÉM PŘÍPADĚ EXISTUJE VYSOKÉ RIZIKO VÁŽNÉHO ZRANĚNÍ.

V případě znečištění průhledného krytu kotouče nebo pokud k němu přilnuly piliny tak, že již dále není vidět kotouč, odpojte pilu od zdroje napájení a pečlivě kryt vyčistěte navlhčenou tkaninou. Při čištění plastového krytu nepoužívejte rozpouštědla ani ropné čisticí prostředky.

V případě znečištění průhledného krytu kotouče nebo pokud k němu přilnuly piliny tak, že již dále není vidět kotouč a/nebo zpracovávaný díl, odpojte pilu od zdroje napájení a pečlivě kryt vyčistěte navlhčenou tkaninou.

Při čištění plastového krytu nepoužívejte rozpouštědla ani ropné čisticí prostředky.

Při značném znečištění krytu kotouče a zhoršení průhledu přes kryt povolte dodaným klíčem šroub se šestihlannou hlavou přidržující střední kryt. Otáčením doleva povolte šroub se šestihlannou hlavou a nadzvedněte kryt kotouče a střední kryt. Takto přesunutý kryt kotouče umožní důkladnější a efektivnější vyčištění. Po vyčištění smontujte díly podle výše uvedeného postupu v opačném sledu kroků a dotáhněte šroub. Nedomontujte pružinu přidržující kryt kotouče. Při změně barvy krytu stárnutím či působením UV záření si objednejte nový v servisním středisku Makita. **NEOMEZUJTE FUNKCI KRYTU A KRYT NEDEMONTUJTE.**

Fig.7

Deska se spárou

Fig.8

Nástroj je vybaven deskou se spárou na otočném stole, která omezuje na minimum rozřepení na koncové straně řezu. Pokud drážka nebyla v desce se spárou provedena již u výrobce, musíte drážku vyřezat před použitím nástroje k řezání dílu. Zapněte nástroj, opatrně spouštějte dolů kotouč a vyřežte v desce drážku.

Zajištění maximální kapacity řezání

Nářadí bylo u výrobce seřízeno k zajištění maximální řezací výkonnosti při použití 255mm pilového kotouče.

Při instalaci nového kotouče vždy zkontrolujte dolní koncovou polohu kotouče a v případě potřeby ji seříďte následujícím způsobem:

Nejprve nářadí odpojte od zdroje napájení. Spusťte držadlo zcela dolů. Klíčem otáčejte stavěcím šroubem, dokud se obvod kotouče nevysune mírně pod horní plochu otočného stolu v místě, kde se čelní plocha vodícího pravítka setkává s horní plochou otočného stolu.

Fig.9

Odpojte nástroj od zdroje napájení. Přidržte držadlo v poloze úplně dole, otáčejte rukou kotoučem a přesvědčte se, zda se kotouč nedotýká žádné části dolní základny. V případě potřeby proveďte mírné seřízení.

Fig.10

⚠POZOR:

- Po instalaci nového kotouče se vždy přesvědčte, zda se kotouč nedotýká žádné části dolní základny, je-li držadlo v poloze úplně dole. Tuto kontrolu vždy provádějte, když je nástroj odpojen od zdroje napájení.

Nastavení úhlu pokosu

Fig.11

Otáčením proti směru hodinových ručiček povolte rukojeť. Stiskněte blokovací páčku a otáčejte otočným stolem. Jakmile se rukojeť nachází v poloze, kde je ukazatel zaměřen na požadovaný úhel na stupnici

pokosu, pevně zajistěte rukojeť ve směru hodinových ručiček.

⚠POZOR:

- Při otáčení otočného stolu je nutno úplně zvednout rukojeť.
- Po změně úhlu pokosu vždy otočný stůl zajistěte pevným utažením rukojeti.

Nastavení úhlu úkosu

Fig.12

Fig.13

Chcete-li upravit úhel úkosu, povolte knoflík na zadní straně nářadí doleva.

Zatlačte držadlo doleva a sklápějte pilový kotouč, až bude ukazatel nasměrován na požadovaný úhel stupnice úkosu. Potom rameno zajistěte pevným dotažením knoflíku doprava.

⚠POZOR:

- Při sklápění pilového kotouče je nutno úplně zvednout rukojeť.
- Po změně úhlu úkosu rameno vždy zajistěte otočením knoflíku doprava.

Zapínání

⚠POZOR:

- Před připojením nástroje do zásuvky vždy zkontrolujte, zda spoušť funguje správně a po uvolnění se vrací do vypnuté polohy.

Pro země Evropy

Fig.14

Nářadí uvedete do chodu zatlačením páčky vpravo a stisknutím spouště. Vypnutí provedete uvolněním spouště.

Pro všechny země mimo Evropu

Fig.15

Chcete-li nástroj uvést do chodu, stačí stisknout jeho spoušť. Chcete-li nástroj vypnout, uvolněte spoušť.

⚠VAROVÁNÍ:

- NIKDY nepoužívejte nástroj bez plně funkční spouště. Nástroj s nefunkčním spínačem je VYSOCE NEBEZPEČNÝ a před dalším použitím musí být opraven.

MONTÁŽ

⚠POZOR:

- Než začnete na nástroji provádět jakékoliv práce, vždy se předtím přesvědčte, že je vypnutý a vytažený ze zásuvky.

Instalace a demontáž pilového kotouče

⚠POZOR:

- Před instalací a demontáží pilového kotouče se vždy přesvědčte, zda je nástroj vypnutý a odpojený od elektrické sítě.
- K montáži či demontáži kotouče používejte pouze dodaný klíč Makita. V opačném případě může dojít k přetažení nebo nedostatečnému dotažení šroubu se šestihlannou hlavou. Mohlo by tak dojít k zapříčinění úrazu.

Při montáži nebo demontáži kotouče nechte držadlo ve zvednuté poloze.

Fig.16

Jestliže chcete kotouč demontovat, povolte klíčem šroub se šestihlannou hlavou přidržující střední kryt směrem doleva. Zvedněte kryt kotouče a střední kryt.

Fig.17

Stiskněte aretační tlačítko hřídele a směrem doprava povolte klíčem šroub se šestihlannou hlavou. Následně sejměte šroub se šestihlannou hlavou, vnější přírubu a kotouč.

Fig.18

Při montáži kotouč opatrně nasuňte na vřeteno a dbejte, aby směr šipky na ploše kotouče odpovídal směru šipky na krytu kotouče. Namontujte vnější přírubu a šroub se šestihlannou hlavou, stiskněte aretační tlačítko hřídele a směrem doleva dotáhněte klíčem šroub se šestihlannou hlavou (s levým závitem).

Fig.19

Fig.20

⚠POZOR:

- Na vřeteno je při výrobě nasazen kroužek o vnějším průměru 25,4 nebo 30 mm. Před nasazením kotouče na vřeteno se vždy ujistěte, zda je na vřetenu nasazen správný kroužek odpovídající otvoru v kotouči, jenž se chystáte nasadit.

Namontujte vnější přírubu a šroub se šestihlannou hlavou, stiskněte aretační tlačítko hřídele a směrem doleva dotáhněte klíčem šroub se šestihlannou hlavou (s levým závitem).

Vraťte kryt kotouče a středový kryt do původní polohy. Poté zajistěte středový kryt dotažením šroubu s šestihlannou hlavou ve směru hodinových ručiček. Spustte držadlo dolů a přesvědčte se, zda se správně pohybuje kryt kotouče. Před řezáním se ujistěte, že zámek hřídele uvolnil vřeteno.

Vak na prach

Fig.21

Fig.22

Vak na prach usnadňuje shromažďování prachu a zvyšuje čistotu při provádění práce. Vak na prach se umísťuje na prachovou hubici.

Je-li vak na prach přibližně z poloviny plný, odstraňte jej z nástroje a vysuňte ven upevňovací prvek. Vysypte vak. Současně na vak jemně klepejte, aby došlo k odstranění materiálu přilnulého na jeho bocích, který by mohl narušovat další provoz odsávání.

POZNÁMKY:

Pokud k pile připojíte odsavač prachu Makita, lze provádět účinnější a čistší práci.

Zajištění dílu

⚠VAROVÁNÍ:

- Řádné a pevné uchycení dílu svěrákem je vždy nanejvýš důležité. V opačném případě může dojít k poškození nástroje a/nebo zničení zpracovávaného dílu. MOHLO BY TAKÉ DOJÍT KE ZRANĚNÍ. Po dokončení řezání NEZVEDEJTE kotouč, dokud se úplně nezastaví.

⚠POZOR:

- Při řezání dlouhých dílů používejte podpěry umístěné ve stejné výšce jako horní povrch otočného stolu. Při uchycování se nespolehejte pouze na svislý a/nebo vodorovný svěrák. Materiál má tendenci prohýbat se. Podepřete díl po jeho celé délce, aby se zamezilo sevření kotouče a potenciálnímu ZPĚTNÉMU RÁZU.

Fig.23

Svislý svěrák

Fig.24

Svislou svěrku lze nainstalovat ve dvou polohách: na levou či pravou stranu vodicího pravítka. Vložte tyč svěrky do otvoru ve vodicím pravítku a dotažením šroubu tyč svěrky zajistěte.

Usaďte rameno svěrky podle tloušťky a tvaru dílu a zajistěte jej dotažením šroubu. Ujistěte se, zda se při úplném spuštění držadla nedotýká svěrky žádný díl nářadí. Jestliže dochází ke kontaktu se svěrkou, upravte její polohu.

Přítlačte díl k vodicímu pravítku a otočnému stolu. Umístěte díl do požadované polohy řezání a zajistěte jej pevně dotažením knoflíku svěráku.

⚠POZOR:

- Při veškerých pracích je díl nutno pevně uchytit na otočném stole a vodicím pravítku pomocí svěráku.

PRÁCE

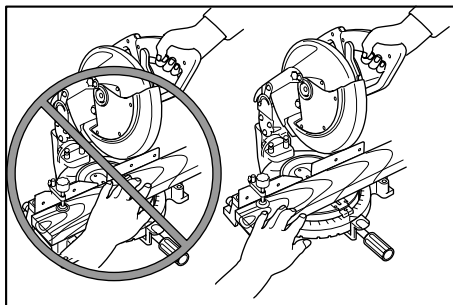

010852

⚠POZOR:

- Před použitím nezapomeňte uvolnit držadlo ze spuštěné polohy vytažením zárazkového čepu.
- Před aktivací spínače se přesvědčte, že se kotouč nedotýká zpracovávaného materiálu, apod.
- Při řezání nevyvíjejte na držadlo příliš velkou sílu. Příliš velký tlak může vést k přetížení motoru a/nebo snížení účinnosti řezání. Držadlo tlačte dolů pouze takovou silou, jaká je nutná pro hladké řezání bez podstatného snížení otáček pilového kotouče.
- Při řezání jemně tlačte držadlo dolů. Budete-li držadlo tlačit dolů silou nebo vyvinete postranní sílu, kotouč začne vibrovat a zanechá na díle stopu. Současně dojde ke snížení přesnosti řezu.

1. Tlakové řezání

Fig.25

Uchytte díl svěrákem. Zapněte nástroj bez toho, aby byl kotouč ve styku s materiálem a před spuštěním dolů počkejte, dokud kotouč nedosáhne plné rychlosti. Poté pomalu spusťte držadlo do polohy úplně dole a proveďte řez. Po dokončení řezu nástroj vypněte a před přesunutím kotouče do polohy úplně nahoře POČKEJTE, DOKUD SE PILOVÝ KOTOUČ ÚPLNĚ NEZASTAVÍ.

2. Pokosové řezání

Viz odstavec „Nastavení úhlu pokosu“ výše.

3. Šikmý řez

Fig.26

Povolte knoflík a sklopením pilového kotouče nastavte úhel úkosu (viz odstavec „Nastavení úhlu úkosu“ výše). Po nastavení požadovaného úhlu úkosu jej nezapomeňte zajistit pevným dotažením knoflíku. Uchytte díl svěrkou. Zapněte nářadí tak, aby se kotouč ničeho nedotýkal, a počkejte, až dosáhne plných otáček. Potom pomalu spusťte držadlo zcela dolů a současně tlačte rovnoběžně s kotoučem. Po dokončení řezu nářadí vypněte a před přesunutím kotouče zcela nahoru

POČKEJTE, DOKUD SE KOTOUČ ÚPLNĚ NEZASTAVÍ.

⚠POZOR:

- Při šikmém řezání vždy kontrolujte, zda se kotouč přesunul dolů ve směru úkosu. Udržujte ruce mimo dráhu pilového kotouče.
- Při šikmém řezání může dojít k tomu, že se odřezaný kus zapře oproti boku pilového kotouče. Bude-li kotouč zvednut když se stále otáčí, může být tento kousek kotoučem zachycen a v důsledku toho může dojít k vystřelení úlomků. Tato situace může být nebezpečná. Kotouč zvedněte až PO úplném zastavení.
- Při posouvání držadla dolů vyvíjejte tlak rovnoběžně s kotoučem. Nebude-li během řezání tlak vyvíjen rovnoběžně s kotoučem, může dojít ke změně úhlu kotouče a následně snížení přesnosti řezu.

4. Složené řezání

Složené řezání je proces, při kterém se na dílu provádí řez s úkosovým úhlem a současně s pokosovým úhlem. Složené řezání lze provádět s úhlem uvedeným v tabulce.

Úhel úkosu	Úhel pokosu
45°	Vlevo a vpravo 0°- 45°

006366

Při složeném řezání použijte informace uvedené v odstavcích „Tlakové řezání“, „Pokosové řezání“ a „Šikmý řez“.

5. Řezání hliníkových výlisků

Fig.27

Při uchycování hliníkových výlisků používejte jako prevenci deformace hliníku distanční bloky nebo kusy odpadního materiálu, jak je ilustrováno na obrázku. Při řezání hliníkových výlisků používejte řeznou kapalinu, aby se zabránilo nahromadění hliníku na kotouči.

⚠POZOR:

- Nikdy se nepokoušejte řezat silné nebo kruhové hliníkové výlisky. Hliníkové výlisky o velké tloušťce se mohou během provozu uvolnit. Pomocí tohoto nástroje nelze řádně upevnit kruhové hliníkové výlisky.

6. Dřevěná deska

Dřevěná deska vám pomůže zajistit řezy v dílech bez rozštěpení. Dřevěnou desku upevněte k vodičímu pravitku prostřednictvím otvorů v pravitku. Doporučené rozměry dřevěné desky najdete na obrázku.

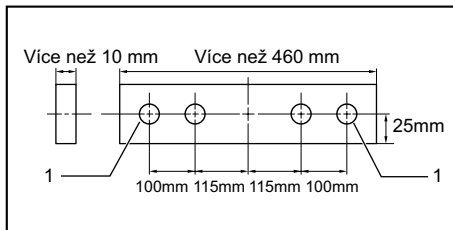

1. Otvor

007833

⚠POZOR:

- Použijte rovnou dřevěnou desku rovnoměrně tloušťky.
- Dřevěnou desku upevněte k vodičímu pravitku pomocí šroubů. Šrouby je nutno nainstalovat tak, aby se jejich hlavy nacházely pod povrchem dřevěné desky.
- Je-li nainstalována dřevěná deska, neotáčejte otočný stůl při spuštěném držadle. V opačném případě dojde k poškození kotouče a/nebo dřevěné desky.
- Maximální šířka řezu bude menší o šířku dřevěné čelní plochy.

7. Opakované řezání stejných délek

Fig.28

Při řezání několika kusů materiálu se stejnou délkou v rozmezí od 240 do 380 mm použijte dorazovou desku (volitelné příslušenství), jež vám umožní efektivnější práci. Dorazovou desku namontujte na držák (volitelné příslušenství) podle obrázku.

Vyrovnejte rysku řezání na dílu buď s levou nebo pravou stranou drážky v desce se spárou. Přidržte díl, abyste zabránili jeho pohybu, a posuňte montážní desku tak, aby byla zarovnána s koncem zpracovávaného dílu. Poté zajistěte montážní desku šroubem. Pokud montážní desku nepoužíváte, povolte šroub a otočte montážní desku mimo oblast práce.

Přenášení nástroje

Fig.29

Přesvědčte se, zda je nástroj odpojen od zdroje napájení. Zajistěte kotouč v poloze úkosu 0° a přesuňte otočný stůl plně na levý úhel pokosu. Spustte držadlo úplně dolů a v této poloze jej zajistěte stlačením zarážkového čepu.

Nástroj přenášejte za rukojeť jak je ilustrováno na obrázku. Nástroj lze přenášet snadněji, pokud demontujete držáky, vak na prach, atd.

Fig.30

⚠POZOR:

- Před přenášením nástroje vždy zajistěte všechny pohyblivé díly.

- Zarážkový čep slouží pouze pro účely přenášení a skladování. Není určen pro žádný činnost spojené s řezáním.

ÚDRŽBA

⚠ POZOR:

- Než začnete provádět kontrolu nebo údržbu nástroje, vždy se přesvědčte, že je vypnutý a vytažený ze zásuvky.
- Nikdy nepoužívejte benzín, benzen, ředidlo, alkohol či podobné prostředky. Mohlo by tak dojít ke změnám barvy, deformacím či vzniku prasklin.

⚠ VAROVÁNÍ:

- K zajištění nejefektivnějšího a nejbezpečnějšího provozu dbejte, aby byl kotouč vždy ostrý a čistý.

Nastavení úhlu řezání

Nástroj byl pečlivě seřízen a nastaven u výrobce. Hrubé zacházení však může seřízení narušit. Není-li nástroj řádně seřízen, proveďte následující kroky:

1. Úhel pokosu

Fig.31

Povolte rukojeť zajišťující otočný stůl. Otočný stůl přesuňte tak, aby ukazatel mířil na 0° stupnice pokosu. Utáhněte rukojeť a klíčem povolte šrouby se šestihrannou hlavou zajišťující vodící pravítka. Jestliže ukazatel na 0° stupnice pokosu nemíří, povolte šroub zajišťující ukazatel a desku ukazatele přesuňte a zajistěte tak, aby ukazatel mířil na 0° stupnice pokosu.

Spusťte držadlo úplně dolů a v této poloze jej zajistěte stlačením zarážkového čepu. Srovnejte bok kotouče s povrchem vodícího pravítka pomocí trojúhelníkového pravítka, příloženého úhelníku, apod. Poté pevně dotáhněte šrouby s šestihrannou hlavou na vodícím pravítku v pořadí od pravé strany.

Fig.32

2. Úhel úkosu

(1) Úhel úkosu 0°

Fig.33

Spusťte držadlo zcela dolů a v této poloze jej zajistěte stlačením zarážkového čepu. Povolte knoflík na zadní straně nářadí.

Povolte šestihrannou matici a otočte stavěcí šroub úhlu úkosu 0° na pravé straně otočného stolu o dvě nebo tři otáčky ve směru hodinových ručiček, aby se kotouč sklopil doprava.

Otáčením stavěcího šroubu úhlu úkosu 0° směrem doleva opatrně srovnejte bok kotouče s horní plochou otočného stolu; použijte přitom trojúhelníkové pravítko, příložený úhelník, apod. Dotažením šestihranné matice pak zajistěte stavěcí

šroub úhlu úkosu 0° a pevně dotáhněte knoflík.

Přesvědčte se, zda ukazatel na ramenu míří na 0° stupnice úkosu. Jestliže na 0° stupnice úkosu nesměřuje, povolte šroub zajišťující ukazatel a desku ukazatele přesuňte a zajistěte tak, aby ukazatel mířil na 0° stupnice úkosu.

Fig.34

Fig.35

(2) Úhel úkosu 45°

Fig.36

Úhel úkosu 45° nastavte až po provedení seřízení úhlu úkosu 0°. Chcete-li seřídit levý úhel úkosu 45°, povolte knoflík a sklopte kotouč úplně doleva. Ujistěte se, zda ukazatel na ramenu míří na 45° stupnice úkosu na ramenu. Jestliže ukazatel nemíří na 45°, otáčejte stavěcím šroubem úhlu úkosu 45° na levé straně ramena, až bude ukazatel nasměrován na 45°.

Výměna uhlíků

Fig.37

Pravidelně vyndávejte a kontrolujte uhlíky. Vyměňte je, když se opotřebují na délku 3 mm. Udržujte uhlíky čisté a zajistěte, aby se mohly v držácích volně pohybovat. Oba uhlíky by se měly vyměňovat najednou. Používejte pouze identické uhlíky.

Pomocí šroubováku odšroubujte víčka uhlíků. Vyjměte opotřebené uhlíky, vložte nové a zašroubujte víčka nazpět.

Fig.38

Činnosti po ukončení práce

- Po použití otřete hadrem nebo podobným materiálem třísky a piliny nahromaděné na nástroji. Udržujte kryt kotouče v čistotě podle pokynů uvedených v odstavci „Kryt kotouče“ výše. Promažte kluzné díly strojním olejem, aby nekorodovaly.

Kvůli zachování BEZPEČNOSTI a SPOLEHLIVOSTI výrobku musí být opravy a veškerá další údržba či seřizování prováděny autorizovanými servisními středisky firmy Makita a s použitím náhradních dílů Makita.

Makita Corporation
Anjo, Aichi, Japan

www.makita.com