

**Robert Bosch GmbH**  
Power Tools Division  
70764 Leinfelden-Echterdingen  
GERMANY

[www.bosch-garden.com](http://www.bosch-garden.com)

**F 016 L81 186** (2014.09) O / 195 **EURO**



# ART

23 SL | 26 SL | 2300 | 23-28

 **BOSCH**

**de** Originalbetriebsanleitung  
**en** Original instructions  
**fr** Notice originale  
**es** Manual original  
**pt** Manual original  
**it** Istruzioni originali  
**nl** Oorspronkelijke  
gebruiksaanwijzing  
**da** Original brugsanvisning  
**sv** Bruksanvisning i original  
**no** Original driftsinstruks  
**fi** Alkuperäiset ohjeet

**el** Πρωτότυπο οδηγιών χρήσης  
**tr** Orijinal işletme talimatı  
**pl** Instrukcja oryginalna  
**cs** Původní návod k používání  
**sk** Pôvodný návod na použitie  
**hu** Eredeti használati utasítás  
**ru** Оригинальное руководство по  
эксплуатации  
**uk** Оригінальна інструкція з  
експлуатації  
**kk** Пайдалану нұсқаулығының  
түпнұсқасы

**ro** Instrucțiuni originale  
**bg** Оригинална инструкция  
**mk** Оригиналno упатство за работа  
**sr** Originalno uputstvo za rad  
**sl** Izvirna navodila  
**hr** Originalne upute za rad  
**et** Algupärane kasutusjuhend  
**lv** Instrukcijas oriģinālvadā  
**lt** Originali instrukcija





|                   |          |     |
|-------------------|----------|-----|
| Deutsch .....     | Seite    | 3   |
| English .....     | Page     | 9   |
| Français .....    | Page     | 15  |
| Español .....     | Página   | 22  |
| Português.....    | Página   | 29  |
| Italiano .....    | Pagina   | 35  |
| Nederlands .....  | Pagina   | 41  |
| Dansk .....       | Side     | 47  |
| Svenska .....     | Sida     | 53  |
| Norsk .....       | Side     | 59  |
| Suomi .....       | Sivu     | 64  |
| Ελληνικά .....    | Σελίδα   | 70  |
| Türkçe .....      | Sayfa    | 77  |
| Polski .....      | Strona   | 84  |
| Česky .....       | Strana   | 91  |
| Slovensky.....    | Strana   | 97  |
| Magyar .....      | Oldal    | 103 |
| Русский .....     | Страница | 110 |
| Українська.....   | Сторінка | 118 |
| Қазақша.....      | Бет      | 125 |
| Română .....      | Pagina   | 133 |
| Български .....   | Страница | 139 |
| Македонски .....  | Страна   | 146 |
| Srpski .....      | Strana   | 152 |
| Slovensko .....   | Stran    | 158 |
| Hrvatski .....    | Stranica | 164 |
| Eesti .....       | Lehekülj | 170 |
| Latviešu .....    | Lappuse  | 176 |
| Lietuviškai ..... | Puslapis | 182 |

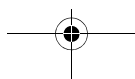
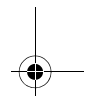
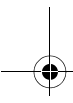
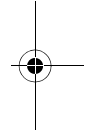
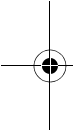

## Deutsch

### Sicherheitshinweise

**Achtung! Lesen Sie die nachfolgenden Anweisungen sorgfältig durch. Machen Sie sich mit den Bedienelementen und dem ordnungsgemäßen Gebrauch des Gartengeräts vertraut. Bewahren Sie die Betriebsanleitung für eine spätere Verwendung bitte sicher auf.**

### Erläuterung der Bildsymbole



Allgemeiner Gefahrenhinweis.



Lesen Sie die Betriebsanleitung.



Achten Sie darauf, dass in der Nähe stehende Personen nicht durch weggeschleuderte Fremdkörper verletzt werden.



Warnung: Halten Sie einen sicheren Abstand zum Gartengerät, wenn es arbeitet.



Schalten Sie den Rasentrimmer aus und ziehen Sie den Netzstecker aus der Steckdose, bevor



Sie Geräteeinstellungen oder eine Reinigung vornehmen, wenn sich das Kabel verfangen hat

oder wenn Sie den Rasentrimmer auch nur für kurze Zeit unbeaufsichtigt lassen. **Halten Sie das Stromkabel von den Schneidelementen fern.**



Tragen Sie Gehörschutz und Schutzbrille.



Trimmen Sie nicht bei Regen und lassen Sie den Trimmer bei Regen nicht im Freien stehen.

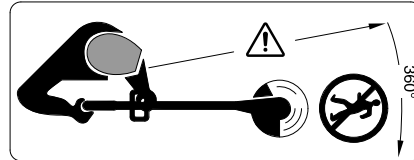

Achten Sie darauf, dass in der Nähe stehende Personen nicht durch weggeschleuderte Fremdkörper verletzt werden.

Warnung: Halten Sie einen sicheren Abstand zum Gartengerät, wenn es arbeitet.

### Bedienung

- ▶ Dieses Gartengerät ist nicht dafür bestimmt, von Personen (einschließlich Kinder) mit eingeschränkten physischen, sensorischen oder geistigen Fähigkeiten oder mangelnder Erfahrung und/oder mangelndem Wissen benutzt zu werden, es sei denn, sie werden durch eine für ihre Sicherheit zuständige Person beaufsichtigt oder erhalten von ihr Anweisungen, wie das Gartengerät zu benutzen ist. Kinder sollten beaufsichtigt werden, um sicherzustellen, dass sie nicht mit dem Gartengerät spielen.
- ▶ Erlauben Sie Kindern oder mit diesen Anweisungen nicht vertraute Personen niemals den Trimmer zu benutzen. Nationale Vorschriften beschränken möglicherweise das Alter des Bedieners. Bewahren Sie den Trimmer für Kinder unerreichbar auf, wenn er nicht in Gebrauch ist.

## 4 | Deutsch

- ▶ Betreiben Sie den Trimmer nie mit fehlenden oder beschädigten Abdeckungen oder Schutzeinrichtungen oder wenn diese nicht richtig positioniert sind.
- ▶ Überprüfen Sie das Stromversorgungs- bzw. Verlängerungskabel vor der Verwendung auf Schadensmerkmale oder Zeichen von Alterung. Wenn das Kabel während des Gebrauchs beschädigt wird, ziehen Sie sofort den Netzstecker aus der Steckdose. **BERÜHREN SIE DAS KABEL NICHT, BEVOR ES AUSGESTECKT IST.** Betreiben Sie den Rasentrimmer nicht, wenn das Kabel beschädigt oder verschlissen ist.
- ▶ Wenn ein Ersatz der Anschlussleitung erforderlich ist, dann ist dies vom Hersteller, dessen autorisierten Kundendienststelle oder einer dafür qualifizierten Person ausführen zu lassen, um Sicherheitsgefährdungen zu vermeiden.
- ▶ **Halten Sie das Verlängerungskabel von Schneidelementen fern.**
- ▶ Untersuchen Sie das Gartengerät vor Gebrauch und nach einem Schlag auf Abnutzung oder Schäden und lassen Sie es gegebenenfalls reparieren.
- ▶ Benutzen Sie das Gartengerät nicht, wenn Sie müde oder krank sind oder unter dem Einfluss von Alkohol, Drogen oder Medikamenten stehen.
- ▶ Tragen Sie lange, schwere Hosen, feste Schuhe und Handschuhe. Tragen Sie keine weite Kleidung, Schmuck, kurze Hosen, Sandalen oder arbeiten Sie barfuß. Binden Sie langes Haar über Schulterhöhe zusammen, um ein Verheddern in beweglichen Teilen zu vermeiden.
- ▶ **Tragen Sie eine Schutzbrille und Gehörschutz, wenn Sie das Gartengerät bedienen.**
- ▶ Bewahren Sie einen festen Stand und immer das Gleichgewicht. Überanstrengen Sie sich nicht.
- ▶ Betreiben Sie den Trimmer niemals, während sich Personen, insbesondere Kinder oder Haustiere, in unmittelbarer Nähe aufhalten.
- ▶ Der Bediener oder Nutzer ist für Unfälle oder Schäden an anderen Menschen oder deren Eigentum verantwortlich.
- ▶ Warten Sie, bis die rotierenden Schneidelemente vollständig zur Ruhe gekommen sind, bevor Sie diese anfassen. Die Schneidelemente rotieren nach dem Abschalten des Trimmers noch weiter und können Verletzungen verursachen.
- ▶ Arbeiten Sie nur bei Tageslicht oder gutem künstlichem Licht.
- ▶ Bei schlechten Wetterbedingungen insbesondere bei einem aufziehendem Gewitter nicht mit dem Trimmer arbeiten.
- ▶ Die Verwendung des Trimmers in nassem Gras vermindert die Arbeitsleistung.
- ▶ Schalten Sie den Trimmer aus, wenn er von/zur Arbeitsfläche transportiert wird.
- ▶ Schalten Sie den Trimmer nur ein, wenn sich Ihre Hände und Füße weit genug von den rotierenden Schneidelementen entfernt befinden.

- ▶ Kommen Sie mit den Händen und Füßen nicht in die Nähe der rotierenden Schneidelemente.
- ▶ Verwenden Sie niemals metallene Schneidelemente für diesen Trimmer.
- ▶ Überprüfen und warten Sie den Trimmer regelmäßig.
- ▶ Lassen Sie den Trimmer nur von autorisierten Service-Werkstätten reparieren.
- ▶ Stellen Sie immer sicher, dass die Lüftungsschlitze frei von Grasrückständen sind.
- ▶ Schützen Sie sich vor Verletzungen durch das eingebaute Messer, welches den Faden auf Länge schneidet. Drehen Sie den Trimmer nach dem Auffüllen/Nachführen des Fadens stets in die waagerechte Arbeitsposition, bevor Sie ihn einschalten.
- ▶ Schalten Sie das Gartengerät aus und ziehen Sie den Netzstecker aus der Steckdose:
  - immer wenn Sie das Gartengerät unbeaufsichtigt lassen
  - vor dem Auswechseln der Spule
  - wenn das Kabel verwickelt ist
  - vor dem Reinigen, oder wenn am Trimmer gearbeitet wird
- ▶ Ziehen Sie nach dem Arbeitsvorgang den Netzstecker und prüfen Sie das Gartengerät auf Beschädigungen.
- ▶ Bewahren Sie das Gartengerät an einem sicheren, trockenen Ort, außerhalb der Reichweite von Kindern auf. Stellen Sie keine anderen Gegenstände auf das Gartengerät.
- ▶ Wechseln Sie sicherheitshalber abgenutzte oder beschädigte Teile aus.
- ▶ Stellen Sie sicher, dass auszuwechselnde Teile von Bosch stammen.
- ▶ **Das Gartengerät nie in Betrieb nehmen, ohne dass die zugehörigen Teile montiert sind.**

### Elektrische Sicherheit

- ▶ **Schalten Sie das Gartengerät aus und ziehen Sie den Netzstecker, bevor Sie den Knopf für die manuelle Fadennachführung betätigen (siehe Bild 9). Dieser Knopf sollte nur bei verheddertem Schneidfaden verwendet werden.**
- ▶ **Achtung! Schalten Sie vor Wartungs- oder Reinigungsarbeiten das Gartengerät aus und ziehen Sie den Netzstecker. Gleiches gilt, wenn das Stromkabel beschädigt, angeschnitten oder verwickelt ist.**
- ▶ **Nachdem der Rasentrimmer abgeschaltet wurde, dreht sich der Schneidfaden noch einige Sekunden weiter.**
- ▶ **Vorsicht – den rotierenden Schneidfaden nicht berühren.**

Ihr Gartengerät ist zur Sicherheit geschützt und benötigt keine Erdung. Die Betriebsspannung beträgt 230 V AC, 50 Hz (für Nicht-EU-Länder 220 V). Nur zugelassene Verlängerungskabel verwenden. Informationen erhalten Sie bei Ihrer autorisierten Kundendienststelle.

6 | Deutsch

**Zur Erhöhung der Sicherheit wird empfohlen, einen FI-Schalter (RCD) mit einem Fehlerstrom von maximal 30 mA zu benutzen. Dieser FI-Schalter sollte vor jeder Benutzung überprüft werden.**

Hinweis für Produkte, die **nicht in GB** verkauft werden:

**ACHTUNG:** Zu Ihrer Sicherheit ist es erforderlich, dass der am Gartengerät angebrachte Stecker mit dem Verlängerungskabel verbunden wird. Die Kupplung des Verlängerungskabels muss vor Spritzwasser geschützt sein, aus Gummi bestehen oder mit Gummi überzogen sein. Das Verlängerungskabel muss mit einer Zugentlastung verwendet werden.

Die Anschlussleitung muss regelmäßig auf Schadensmerkmale überprüft werden und darf nur in einwandfreiem Zustand verwendet werden.

Wenn die Anschlussleitung beschädigt ist, darf sie nur von einer autorisierten Bosch-Werkstatt repariert werden.

Es dürfen nur Verlängerungskabel der Bauart H05VV-F oder H05RN-F verwendet werden.

## Symbole

Die nachfolgenden Symbole sind für das Lesen und Verstehen der Betriebsanleitung von Bedeutung. Prägen Sie sich die Symbole und ihre Bedeutung ein. Die richtige Interpretation der Symbole hilft Ihnen, das Gartengerät besser und sicherer zu gebrauchen.

| Symbol  | Bedeutung                   |
|---|-----------------------------|
|    | Tragen Sie Schutzhandschuhe |
|    | Bewegungsrichtung           |
|    | Reaktionsrichtung           |
|    | Gewicht                     |
|    | Einschalten                 |
|   | Ausschalten                 |
|  | Gestattete Handlung         |
|  | Verbotene Handlung          |
|  | Hörbares Geräusch           |
|  | Zubehör/Ersatzteile         |

## Bestimmungsgemäßer Gebrauch

Das Gerät ist bestimmt zum Schneiden von Gras und Unkräutern bis zu einer Höhe von 125 mm, die vom Rasenmäher nicht erreicht werden können.

Das Gerät ist nicht zum Kantenschneiden bestimmt, da es für diese Anwendung nicht ausgestattet ist.

Der bestimmungsgemäße Gebrauch bezieht sich auf eine Umgebungstemperatur zwischen 0 °C und 40 °C.

## Technische Daten

| Rasentrimmer   |                   | ART 23 SL     | ART 26 SL     | ART 2300      | ART 23-28     |
|--|-------------------|---------------|---------------|---------------|---------------|
| Sachnummer   |                   | 3 600 HA5 0.. | 3 600 HA5 1.. | 3 600 HA5 0.. | 3 600 HA5 0.. |
| Nennaufnahme   | W                 | 280           | 280           | 280           | 280           |
| Leerlaufdrehzahl   | min <sup>-1</sup> | 12500         | 12500         | 12500         | 12500         |
| Durchmesser des Schneidfadens  | mm                | 1,6           | 1,6           | 1,6           | 1,6           |
| Schnittdurchmesser   | cm                | 23            | 26            | 23            | 23            |
| Die Angaben gelten für eine Nennspannung [U] von 230 V. Bei abweichenden Spannungen und in länderspezifischen Ausführungen können diese Angaben variieren. |                   |               |               |               |               |
| Bitte beachten Sie die Sachnummer auf dem Typenschild Ihres Gartengeräts. Die Handelsbezeichnungen einzelner Gartengeräte können variieren.                |                   |               |               |               |               |

Deutsch | 7

| Rasentrimmer   |                                  | ART 23 SL | ART 26 SL | ART 2300 | ART 23-28 |
|--|----------------------------------|-----------|-----------|----------|-----------|
| Kapazität der Fadenspule   | m                                | 4         | 4         | 4        | 4         |
| Gewicht entsprechend EPTA-Procedure 01/2003  | kg                               | 1,7       | 1,8       | 1,7      | 1,7       |
| Schutzklasse   |                                  | □/II      | □/II      | □/II     | □/II      |
| Seriennummer   | siehe Typenschild am Gartengerät |           |           |          |           |
| Die Angaben gelten für eine Nennspannung [U] von 230 V. Bei abweichenden Spannungen und in länderspezifischen Ausführungen können diese Angaben variieren. |                                  |           |           |          |           |
| Bitte beachten Sie die Sachnummer auf dem Typenschild Ihres Gartengeräts. Die Handelsbezeichnungen einzelner Gartengeräte können variieren.                |                                  |           |           |          |           |

## Geräusch-/Vibrationsinformation

| Geräuschemissionswerte ermittelt entsprechend EN 50636-2-91.   | 3 600 ...        | HA5 0.. | HA5 1.. | HA5 0.. | HA5 0.. |
|--|------------------|---------|---------|---------|---------|
| Der A-bewertete Geräuschpegel des Gerätes beträgt typischerweise:  |                  |         |         |         |         |
| Schalldruckpegel   | dB(A)            | 84      | 86      | 84      | 84      |
| Schallleistungspegel   | dB(A)            | 91      | 92      | 91      | 91      |
| Unsicherheit K   | dB               | =2      | =2      | =2      | =2      |
| <b>Gehörschutz tragen!</b>   |                  |         |         |         |         |
| Schwingungsgesamtwerte $a_h$ (Vektorsumme dreier Richtungen) und Unsicherheit K ermittelt entsprechend EN 60335: |                  |         |         |         |         |
| Schwingungsemissionswert $a_h$   | m/s <sup>2</sup> | <2,5    | <2,5    | <2,5    | <2,5    |
| Unsicherheit K   | m/s <sup>2</sup> | =1,5    | =1,5    | =1,5    | =1,5    |

## Konformitätserklärung

|  | 3 600 ... | HA5 0.. | HA5 1.. | HA5 0.. | HA5 0.. |
|--|-----------|---------|---------|---------|---------|
| Wir erklären in alleiniger Verantwortung, dass das unter „Technische Daten“ beschriebene Produkt allen einschlägigen Bestimmungen der Richtlinien 2011/65/EU, 2014/30/EU, 2006/42/EG, 2000/14/EG einschließlich ihrer Änderungen entspricht und mit folgenden Normen übereinstimmt: EN 60335-1, EN 50636-2-91. |           |         |         |         |         |
| 2000/14/EG: Garantierter Schallleistungspegel:   | dB(A)     | 96      | 96      | 96      | 96      |
| Bewertungsverfahren der Konformität gemäß Anhang VI.   |           |         |         |         |         |

Produktkategorie: 33

Benannte Stelle:

SRL, Sudbury, England, Nr. 1088

Technische Unterlagen (2006/42/EG, 2000/14/EG) bei:  
Bosch Lawn and Garden Ltd., PT-LG/ENS23,  
Stowmarket, Suffolk IP14 1EY, England

Henk Becker

Helmut Heinzlmann

Executive Vice President

Head of Product Certification

Engineering

PT/ETM9

*Henk Becker* i.V. *Helmut Heinzlmann*

Robert Bosch GmbH, Power Tools Division  
70764 Leinfelden-Echterdingen, GERMANY  
22.08.2014

## Montage und Betrieb

- ▶ **Sind die Schutzhaube und der Schaft zusammengebaut, dürfen Sie diese nicht mehr demontieren.**
- ▶ **Schließen Sie das Gartengerät nicht an die Steckdose an, solange es nicht vollständig zusammengebaut ist.**
- ▶ **Nach dem Ausschalten des Rasentrimmers läuft der Schneidfaden noch einige Sekunden nach. Warten Sie, bis der Motor/der Schneidfaden stillsteht, bevor Sie den Rasentrimmer erneut einschalten.**
- ▶ **Nicht kurz hintereinander aus- und wieder einschalten.**
- ▶ **Beseitigen Sie Grasanhaftungen von der Spulenabdeckung, wenn Sie den Faden oder die Spule ersetzen.**
- ▶ **Die Verwendung von Bosch zugelassenen Schneid-elementen wird empfohlen. Bei anderen Schneid-elementen kann das Schneidergebnis abweichen.**

Prüfen Sie vor dem Gebrauch den festen Sitz der Befestigungsschraube für die Schutzhaube.

Prüfen Sie vor dem Gebrauch die richtige Verbindung des Schafts.

**8 | Deutsch**

Der Schneidfaden wird beim Ein- und Ausschalten des Gartengerätes automatisch nachgeführt und auf Länge geschnitten.

| Handlungsziel                    | Bild     | Seite |
|----------------------------------|----------|-------|
| Lieferumfang                     | <b>1</b> | 189   |
| Entfernen der Transportsicherung | <b>2</b> | 189   |
| Rohr zusammenfügen               | <b>3</b> | 190   |
| Montage der Schutzhaube          | <b>4</b> | 190   |
| Verlängerungskabel anschließen   |          |       |
| Ein-/Ausschalten                 | <b>5</b> | 191   |

| Handlungsziel  | Bild      | Seite |
|--|-----------|-------|
| Halbautomatisches Nachführen des Schneidfadens um 8 mm beim Ein- und Ausschalten | <b>6</b>  | 191   |
| Fadenspule demontieren   | <b>7</b>  | 192   |
| Fadenspule montieren   | <b>8</b>  | 192   |
| Schneidfaden mit Hilfe des Knopfes manuell nachführen                            | <b>9</b>  | 193   |
| Wartung, Reinigung und Lagerung  | <b>10</b> | 193   |
| Zubehör auswählen  | <b>11</b> | 194   |

**Fehlersuche**



| Symptome                                      | Mögliche Ursache                             | Abhilfe   |
|---|--|---|
| Rasentrimmer läuft nicht                      | Netzspannung fehlt                           | Überprüfen und einschalten  |
|   | Netzsteckdose defekt                         | Andere Steckdose benutzen   |
|   | Verlängerungskabel beschädigt                | Kabel überprüfen und austauschen, falls beschädigt  |
|   | Sicherung hat ausgelöst                      | Sicherung austauschen   |
| Rasentrimmer läuft mit Unterbrechungen        | Verlängerungskabel beschädigt                | Kabel überprüfen und austauschen, falls beschädigt<br>Kundendienst aufsuchen  |
|   | Interne Verkabelung des Gartengerätes defekt | Kundendienst aufsuchen  |
| Drehzahl des Trimmermotors fällt stark ab     | Gras zu hoch                                 | Stufenweise schneiden   |
| Rasentrimmer schneidet nicht                  | Schneidfaden zu kurz/gebrochen               | Schneidfaden mit Hilfe des Knopfes manuell nachführen (siehe Bild 9)  |
|   | Fadenspule leer                              | Fadenspule ersetzen   |
| Schneidfaden wird nicht nachgeführt           | Schneidfaden zu kurz/gebrochen               | Schneidfaden mit Hilfe des Knopfes manuell nachführen (siehe Bild 9)  |
|   | Schneidfaden in der Spule verwickelt         | Fadenspule überprüfen und ggf. Schneidfaden neu aufwickeln  |
|   | Fadenspule leer                              | Fadenspule ersetzen   |
| Schneidfaden wird in die Spule zurück gezogen | Schneidfaden zu kurz/gebrochen               | Fadenspule neu aufwickeln   |
| Schneidfaden bricht weiterhin                 | Schneidfaden in der Spule verwickelt         | Fadenspule überprüfen und ggf. Schneidfaden neu aufwickeln  |
|   | Inkorrekte Handhabung des Rasentrimmers      | Nur mit der Spitze des Schneidfadens trimmen; das Berühren von Steinen, Wänden und anderen festen Gegenständen vermeiden. Den Schneidfaden regelmäßig nachführen, um den gesamten Schnittdurchmesser zu nutzen. |



## Kundendienst und Anwendungsberatung

### www.bosch-garden.com

Geben Sie bei allen Rückfragen und Ersatzteilbestellungen bitte unbedingt die 10-stellige Sachnummer laut Typenschild des Gartengerätes an.

#### Deutschland

Robert Bosch GmbH  
Servicezentrum Elektrowerkzeuge  
Zur Luhne 2  
37589 Kalefeld – Willershausen  
Unter [www.bosch-pt.com](http://www.bosch-pt.com) können Sie online Ersatzteile bestellen oder Reparaturen anmelden.  
Kundendienst: Tel.: (0711) 40040480  
Fax: (0711) 40040481  
E-Mail: [Servicezentrum.Elektrowerkzeuge@de.bosch.com](mailto:Servicezentrum.Elektrowerkzeuge@de.bosch.com)  
Anwendungsberatung: Tel.: (0711) 40040480  
Fax: (0711) 40040482  
E-Mail: [Anwendungsberatung.pt@de.bosch.com](mailto:Anwendungsberatung.pt@de.bosch.com)

#### Österreich

Unter [www.bosch-pt.at](http://www.bosch-pt.at) können Sie online Ersatzteile bestellen.  
Tel.: (01) 797222010  
Fax: (01) 797222011  
E-Mail: [service.elektrowerkzeuge@at.bosch.com](mailto:service.elektrowerkzeuge@at.bosch.com)

#### Schweiz

Unter [www.bosch-pt.com/ch/de](http://www.bosch-pt.com/ch/de) können Sie online Ersatzteile bestellen.  
Tel.: (044) 8471511  
Fax: (044) 8471551  
E-Mail: [AfterSales.Service@de.bosch.com](mailto:AfterSales.Service@de.bosch.com)

#### Luxemburg

Tel.: +32 2 588 0589  
Fax: +32 2 588 0595  
E-Mail: [outillage.gereedschap@be.bosch.com](mailto:outillage.gereedschap@be.bosch.com)

## Entsorgung

Werfen Sie Gartengeräte nicht in den Hausmüll!

#### Nur für EU-Länder:



Gemäß der Europäischen Richtlinie 2012/19/EU über Elektro- und Elektronik-Altgeräte und ihrer Umsetzung in nationales Recht müssen nicht mehr gebrauchsfähige Elektro- und Elektronikgeräte getrennt gesammelt und einer umweltgerechten Wiederverwertung zugeführt werden.

Änderungen vorbehalten.

## English

### Safety Notes

**Warning! Read these instructions carefully, be familiar with the controls and the proper use of the machine. Please keep the instructions safe for later use!**

### Explanation of symbols



General hazard safety alert.



Read instruction manual.



Pay attention that bystanders are not injured through foreign objects thrown from the machine.



Warning: Keep a safe distance from the machine when operating.



Switch off and remove plug from mains before adjusting, cleaning or if the cable is entangled and before leaving the garden product unattended for any period. **Keep the supply flexible cord away from the cutting line.**



Wear eye and ear protection.



Do not work in the rain or leave the trimmer outdoors whilst it is raining.

## 10 | English

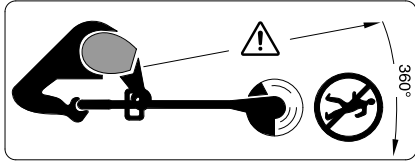

Beware of thrown or flying objects to bystanders.

Warning: Keep a safe distance from the machine when operating.

### Operation

- ▶ This machine is not intended for use by persons (including children) with reduced physical, sensory or mental capabilities, or lack of experience and knowledge, unless they have been given supervision or instruction concerning use of the machine by a person responsible for their safety.  
Children should be supervised to ensure that they do not play with the machine.
  - ▶ Never allow children or people unfamiliar with these instructions to use the trimmer. Local regulations may restrict the age of the operator.  
When not in use, store the trimmer out of reach of children.
  - ▶ Never operate the trimmer with missing or broken guards or shields or without guards or shields in position.
  - ▶ Before use check the supply and extension cord for signs of damage or ageing. If the cord becomes damaged during use, disconnect the cord from the supply immediately.  
**DO NOT TOUCH THE CORD BEFORE DISCONNECTING THE SUPPLY.**
- Do not use the trimmer if the cord is damaged or worn.
- ▶ If the supply cord is damaged, it must be replaced by the manufacturer, its service agent or similarly qualified persons in order to avoid a hazard.
  - ▶ **Keep extension cords away from cutting elements.**
  - ▶ Before using the machine and after impact, check for signs of wear or damage and repair if necessary.
  - ▶ Never operate the product when you are tired, ill or under the influence of alcohol, drugs or medicine.
  - ▶ Always wear long heavy trousers, boots and gloves. Do not wear loose clothing, jewellery, short trousers, sandals or go barefoot. Secure hair so that it is above shoulder level to avoid entanglement with moving parts.
  - ▶ **Wear safety eye protection and ear defenders when operating the machine.**
  - ▶ Keep firm footing and balance. Do not overreach.
  - ▶ Never work with this trimmer while people, especially children or pets are nearby.
  - ▶ The operator or user is responsible for accidents or hazards occurring to other people or their property.
  - ▶ Wait until the cutting head has completely stopped before touching it. The head continues to rotate after the trimmer is switched off, the cutting system can cause injury/damage.

- ▶ Work only in daylight or in good artificial light.
- ▶ Avoid operating the trimmer in bad weather conditions especially when there is a risk of lightning.
- ▶ Operating the trimmer in wet grass decreases the efficiency of performance.
- ▶ Switch off when transporting the trimmer to and from the area to be worked on.
- ▶ Switch on the trimmer with hands and feet well away from the rotating line.
- ▶ Do not put hands or feet near the cutting system.
- ▶ Never fit metal cutting elements to this trimmer.
- ▶ Inspect and maintain the trimmer regularly.
- ▶ Have the trimmer repaired only by an authorized customer service agent.
- ▶ Always ensure that the ventilation slots are kept clear of debris.
- ▶ Take care against injury from the blade fitted for cutting the nylon line length. After feeding line always return the trimmer to its horizontal operating position before switching on.
- ▶ Switch off and remove the plug from the socket:
  - whenever you leave the machine unattended for any period
  - before replacing the cutting line
  - if the cable is tangled
  - before cleaning or working on the trimmer
- ▶ After use, disconnect the machine from the mains and check for damage.
- ▶ Store the machine in a secure, dry place out of the reach of children. Do not place other objects on top of the machine.
- ▶ Replace worn or damaged parts for safety.
- ▶ Ensure replacement parts fitted are Bosch approved.
- ▶ **Do not operate the machine without the trimmer attachment fitted.**

#### Electrical Safety

- ▶ **Switch off and disconnect the machine before using manual-feed button (see figure 9). This button should only be used in the event of an obstruction of the cutting line.**
- ▶ **Warning! Switch off, remove plug from mains before adjusting, cleaning or if cable is cut, damaged or entangled.**
- ▶ **The cutting line continues to rotate for a few seconds after the trimmer is switched off.**
- ▶ **Caution – do not touch rotating cutting line.**

Your machine is double insulated for safety and requires no earth connection. The operating voltage is 230 VAC, 50 Hz (for non-EU countries 220 V). Only use approved extension cables. Contact your Bosch Service Centre for details.

## 12 | English

**It is recommended for increased electrical safety to use a Residual Current Device (RCD) with a tripping current of not more than 30 mA. Always check your RCD every time you use it.**

For products **not sold in GB:**

**WARNING:** For your safety, it is required that the plug attached to the machine is connected with the extension cord. The coupling of the extension cord must be protected against splash water, be made of rubber or coated with rubber. The extension cord must be used with a cable strain relief.

The connection lead must be inspected for signs of damage at regular intervals and may only be used if in perfect condition.

If the supply cord is damaged, it must be replaced by a Bosch Service Centre. Extension cords/leads should only be used if they comply with H05VV-F or H05RN-F types.

**Products sold in GB only:** Your product is fitted with a BS 1363/A approved electric plug with internal fuse (ASTA approved to BS 1362).

If the plug is not suitable for your socket outlets, it should be cut off and an appropriate plug fitted in its place by an authorised customer service agent.











The replacement plug should have the same fuse rating as the original plug. The severed plug must be disposed of to avoid a possible shock hazard and should never be inserted into a mains socket elsewhere.

### Products sold in AUS and NZ only:

Use a residual current device (RCD) with a rated residual current of 30 mA or less.

### Symbols

The following symbols are important for reading and understanding the operating instructions. Please take note of the symbols and their meaning. The correct interpretation of the symbols will help you to use the garden product in a better and safer manner.

| Symbol  | Meaning                 |
|---|-------------------------|
|    | Wear protective gloves  |
|    | Movement direction      |
|   | Reaction direction      |
|  | Weight                  |
|  | Switching On            |
|  | Switching Off           |
|  | Permitted action        |
|  | Prohibited action       |
|  | Audible noise           |
|  | Accessories/Spare Parts |

### Intended Use

The machine is intended for the cutting of grass and weeds up to a height of 125 mm that cannot be reached with the lawn mower.

The machine is not intended to be used for edging and features no edging application.

Intended use is related to operation within 0 °C and 40 °C ambient temperature.

## Technical Data

| Trimmer                                    |                                      | ART 23 SL     | ART 26 SL     | ART 2300      | ART 23-28     |
|--|--------------------------------------|---------------|---------------|---------------|---------------|
| Article number                             |                                      | 3 600 HA5 0.. | 3 600 HA5 1.. | 3 600 HA5 0.. | 3 600 HA5 0.. |
| Rated power                                | W                                    | 280           | 280           | 280           | 280           |
| No-load speed                              | min <sup>-1</sup>                    | 12500         | 12500         | 12500         | 12500         |
| Cutting line diameter                      | mm                                   | 1.6           | 1.6           | 1.6           | 1.6           |
| Cutting diameter                           | cm                                   | 23            | 26            | 23            | 23            |
| Cutting spool capacity                     | m                                    | 4             | 4             | 4             | 4             |
| Weight according to EPTA-Procedure 01/2003 | kg                                   | 1.7           | 1.8           | 1.7           | 1.7           |
| Protection class                           |                                      | □/II          | □/II          | □/II          | □/II          |
| Serial number                              | see type plate on the garden product |               |               |               |               |

The values given are valid for a nominal voltage [U] of 230 V. For different voltages and models for specific countries, these values can vary.  
Please observe the article number on the type plate of your garden product. The trade names of the individual garden products may vary.

## Noise/Vibration Information

Sound emission values determined according to EN 50636-2-91.

|   | 3 600 ... | HA5 0.. | HA5 1.. | HA5 0.. | HA5 0.. |
|---|-----------|---------|---------|---------|---------|
| Typically the A-weighted noise levels of the product are: |           |         |         |         |         |
| Sound pressure level                                      | dB(A)     | 84      | 86      | 84      | 84      |
| Sound power level   | dB(A)     | 91      | 92      | 91      | 91      |
| Uncertainty K   | dB        | =2      | =2      | =2      | =2      |

### Wear hearing protection!

Vibration total values  $a_h$  (triax vector sum) and uncertainty K determined according to EN 60335:

|                                | 3 600 ...        | HA5 0.. | HA5 1.. | HA5 0.. | HA5 0.. |
|--------------------------------|------------------|---------|---------|---------|---------|
| Vibration emission value $a_h$ | m/s <sup>2</sup> | <2.5    | <2.5    | <2.5    | <2.5    |
| Uncertainty K                  | m/s <sup>2</sup> | =1.5    | =1.5    | =1.5    | =1.5    |

## Declaration of Conformity

|   | 3 600 ... | HA5 0.. | HA5 1.. | HA5 0.. | HA5 0.. |
|---|-----------|---------|---------|---------|---------|
| We declare under our sole responsibility that the product described under "Technical data" is in conformity with all relevant provisions of the directives 2011/65/EU, 2014/30/EU, 2006/42/EC, 2000/14/EC including their amendments and complies with the following standards: EN 60335-1, EN 50636-2-91.<br>2000/14/EC: Guaranteed sound power level:<br>Conformity assessment procedure according to Annex VI. | dB(A)     | 96      | 96      | 96      | 96      |

Equipment category: 33

Notified body:

SRL, Sudbury, England, Nr. 1088

Technical file (2006/42/EC, 2000/14/EC) at:  
Bosch Lawn and Garden Ltd., PT-LG/ENS23,  
Stowmarket, Suffolk IP14 1EY, England

Henk Becker  
Executive Vice President  
Engineering

Helmut Heinzelmann  
Head of Product Certification  
PT/ETM9

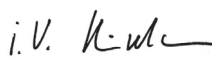
PPA:  
 i.V. 

Robert Bosch GmbH, Power Tools Division  
70764 Leinfelden-Echterdingen, GERMANY  
22.08.2014

14 | English

## Mounting and Operation

- ▶ **Do not disassemble guard and metal tube once connected.**
- ▶ **Do not connect the machine to the mains socket before it is completely assembled.**
- ▶ **The cutting line continues to rotate for a few seconds after the trimmer is switched off. Allow the motor/cutting line to stop rotating before switching “on” again.**
- ▶ **Do not rapidly switch off and on.**
- ▶ **Remove any grass from spool cover when changing line or spool.**
- ▶ **Only use Bosch approved cutting elements. Cutting performance will vary with different cutting elements.**

Check the guard screw is fixed tightly before using.

Check the tube joint is on correct position before using.

The machine will automatically feed and cut the line when the tool starts and stops.

| Action  | Figure | Page |
|---|--------|------|
| Delivery Scope  | 1      | 189  |
| Removing the Rubber Stop                                      | 2      | 189  |
| Connecting the Tube   | 3      | 190  |
| Mounting the Cutting Guard                                    | 4      | 190  |
| Connecting the Extension Lead                                 |        |      |
| Switching On and Off  | 5      | 191  |
| Semi-auto feeding of 8 mm cutting line when starting the tool | 6      | 191  |
| Removing the line spool                                       | 7      | 192  |
| Mounting the line spool                                       | 8      | 192  |
| Feed cutting line using manual feed button                    | 9      | 193  |
| Maintenance, Cleaning and Storage                             | 10     | 193  |
| Selecting Accessories   | 11     | 194  |

## Troubleshooting



| Problem                     | Possible Cause                     | Corrective Action   |
|-----------------------------|------------------------------------|---|
| Trimmer fails to operate    | Power turned off                   | Turn power on   |
|                             | Mains socket faulty                | Use another socket  |
|                             | Extension cable damaged            | Inspect cable, replace if damaged   |
|                             | Fuse faulty/blown                  | Replace fuse  |
| Trimmer runs intermittently | Extension cable damaged            | Inspect cable, replace if damaged<br>Contact Service Agent  |
|                             | Internal wiring of machine damaged | Contact Service Agent   |
| Trimmer motor is stalling   | Grass too high                     | Cut in stages   |
| Trimmer does not cut        | Cutting line too short/broken off  | Feed cutting line using manual feed button (see figure 9)   |
|                             | Spool empty                        | Replace the spool   |
| Line can not be fed         | Cutting line too short/broken off  | Feed cutting line using manual feed button (see figure 9)   |
|                             | Line inside the spool entangled    | Inspect the spool, rewind if necessary  |
|                             | Spool empty                        | Replace the spool   |
| Line retracts into spool    | Cutting line too short/broken off  | Rewind spool  |
| Line keeps breaking         | Line inside the spool entangled    | Inspect the spool, rewind if necessary  |
|                             | Trimmer used incorrectly           | Only trim with the tip of the line, avoid stones, walls and other hard objects. Feed the line regularly to maintain full cutting width. |

## After-sales Service and Application Service

### www.bosch-garden.com

In all correspondence and spare parts orders, please always include the 10-digit article number given on the type plate of the garden product.

#### Great Britain

Robert Bosch Ltd. (B.S.C.)  
P.O. Box 98  
Broadwater Park  
North Orbital Road  
Denham  
Uxbridge  
UB 9 5HJ

At [www.bosch-pt.co.uk](http://www.bosch-pt.co.uk) you can order spare parts or arrange the collection of a product in need of servicing or repair.

Tel. Service: (0844) 7360109

E-Mail: [boschservicecentre@bosch.com](mailto:boschservicecentre@bosch.com)

#### Ireland

Origo Ltd.  
Unit 23 Magna Drive  
Magna Business Park  
City West  
Dublin 24  
Tel. Service: (01) 4666700  
Fax: (01) 4666888

#### Australia, New Zealand and Pacific Islands

Robert Bosch Australia Pty. Ltd.  
Power Tools  
Locked Bag 66  
Clayton South VIC 3169  
Customer Contact Center  
Inside Australia:  
Phone: (01300) 307044  
Fax: (01300) 307045  
Inside New Zealand:  
Phone: (0800) 543353  
Fax: (0800) 428570  
Outside AU and NZ:  
Phone: +61 3 95415555  
[www.bosch.com.au](http://www.bosch.com.au)

#### Republic of South Africa

##### Customer service

Hotline: (011) 6519600

##### Gauteng – BSC Service Centre

35 Roper Street, New Centre  
Johannesburg  
Tel.: (011) 4939375  
Fax: (011) 4930126  
E-Mail: [bsctools@icon.co.za](mailto:bsctools@icon.co.za)

#### KZN – BSC Service Centre

Unit E, Almar Centre  
143 Crompton Street  
Pinetown  
Tel.: (031) 7012120  
Fax: (031) 7012446  
E-Mail: [bsc.dur@za.bosch.com](mailto:bsc.dur@za.bosch.com)

#### Western Cape – BSC Service Centre

Democracy Way, Prosperity Park  
Milnerton  
Tel.: (021) 5512577  
Fax: (021) 5513223  
E-Mail: [bsc@zsd.co.za](mailto:bsc@zsd.co.za)

#### Bosch Headquarters

Midrand, Gauteng  
Tel.: (011) 6519600  
Fax: (011) 6519880  
E-Mail: [rbsa-hq.pts@za.bosch.com](mailto:rbsa-hq.pts@za.bosch.com)

## Disposal

Do not dispose of garden products into household waste!

#### Only for EC countries:



According to the European directive 2012/19/EU for Waste Electrical and Electronic Equipment and its implementation into national law, electrical and electronic equipment that are no longer usable must be collected separately and disposed of in an environmentally correct manner.

Subject to change without notice.

## Français

### Avertissements de sécurité

**Attention ! Lisez avec attention toutes les instructions suivantes. Familiarisez-vous avec les éléments de commande et l'utilisation appropriée de l'outil de jardin. Conservez les instructions d'utilisation pour vous y reporter ultérieurement.**

### Explication des symboles



Indications générales sur d'éventuels dangers.

## 16 | Français



Lisez soigneusement ces instructions d'utilisation.



Faites attention à ce que les personnes se trouvant à proximité ne soient pas blessées par des projections provenant de la machine.



Avertissement : Gardez une distance de sécurité quand l'outil de jardin est en marche.



Arrêtez le coupe-bordure et retirez la fiche de la prise de courant avant d'effectuer des réglages sur l'appareil ou de le nettoyer, si le câble est coincé ou si l'appareil est laissé sans



surveillance même pour une courte durée. **Veillez à maintenir le câble d'alimentation éloigné de tout objet tranchant.**



Portez des lunettes de protection et une protection auditive.



Ne travaillez pas par temps de pluie et ne laissez pas le coupe-bordure à l'extérieur par temps de pluie.

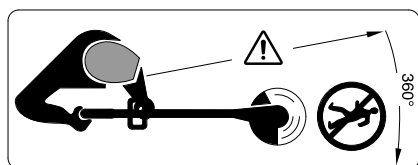

Veillez à ce que les personnes se trouvant à proximité ne soient pas blessées par des projections provenant de l'outil.

Avertissement : Gardez une distance de sécurité quand l'outil de jardin est en marche.

**Mode d'emploi**

- Cet outil de jardin doit être utilisé par des personnes disposant des capacités physiques adaptées et de l'expérience et/ou des connaissances nécessaires. Si tel n'était pas le cas ou en cas d'utilisation de cet outil par des enfants, cette utilisation ne sera possible que sous la surveillance d'une personne responsable de la sécurité des utilisateurs ou que ces derniers aient été instruits quant au maniement de l'outil. Dans le cas contraire, un risque de mauvaise utilisation et de blessures existe.

Les enfants doivent être surveillés pour assurer qu'ils ne jouent pas avec l'outil de jardin.

- Ne permettez jamais à des enfants ou à des personnes qui n'ont pas pris connaissance de ces instructions d'utiliser le coupe-bordure. Il se peut que des dispositions locales fixent l'âge minimum de l'utilisateur. Gardez le coupe-bordure non utilisé hors de la portée des enfants.
- N'utilisez jamais le coupe-bordure si les capots ou les dispositifs de protection font défaut ou sont endommagés ou si ceux-ci ne sont pas correctement positionnés.
- Avant d'utiliser l'outil, contrôlez le câble d'alimentation et la rallonge afin de détecter des dommages ou des signes d'usure. Retirez immédiatement la fiche de la prise de courant au cas où le câble aurait été endommagé lors du travail. **NE TOUCHEZ PAS LE CÂBLE AVANT QU'IL**



NE SOIT DEBRANCHE. N'utilisez pas le coupe-bordure si le câble est endommagé ou usé.

- ▶ Dans le cas où un remplacement de la fiche de raccordement s'avèrerait nécessaire, l'opération ne doit être effectuée que par le fabricant, par une station de Service Après-Vente agréée ou une personne qualifiée afin d'éviter tous risques liés à la sécurité.
- ▶ **Veillez à maintenir la rallonge éloignée de tout objet tranchant.**
- ▶ A la suite d'un choc et avant l'utilisation de l'outil, contrôlez les éventuels dommages ou l'usure et, le cas échéant, faites effectuer des réparations.
- ▶ Ne pas utiliser l'outil de jardin lorsque vous êtes fatigué ou sous l'emprise de drogues, d'alcool ou de médicaments.
- ▶ Portez des pantalons longs, épais, des chaussures solides et des gants. Ne portez pas de vêtements amples, bijoux, pantalons courts, sandales et ne travaillez pas nu-pied. Les utilisateurs portant les cheveux longs doivent les attacher derrière la tête pour éviter qu'ils ne soient happés par des pièces en rotation.
- ▶ **Portez des lunettes de protection et une protection auditive si vous travaillez avec l'outil de jardin.**
- ▶ Veillez à toujours garder une position stable et un bon équilibre. Ne pas surestimer vos capacités.
- ▶ N'utilisez jamais le coupe-bordure lorsque des personnes, en particulier des enfants ou des animaux domestiques, se trouvent à proximité.
- ▶ L'opérateur ou l'utilisateur de la tondeuse est responsable des accidents et des dommages causés à autrui ou à ses biens.
- ▶ Attendez l'arrêt total des pièces en rotation avant de les toucher. Après la mise hors tension du coupe-bordure, les éléments de coupe continuent à tourner, pouvant provoquer ainsi des blessures.
- ▶ Ne travaillez que de jour ou sous un bon éclairage artificiel.
- ▶ Ne pas travailler avec le coupe-bordure dans des conditions météorologiques défavorables et plus particulièrement en cas d'approche d'orage.
- ▶ Utiliser le coupe-bordure en présence d'herbe humide réduit sa performance.
- ▶ Arrêtez le coupe-bordure pour le déplacer entre deux surfaces à tailler.
- ▶ Ne mettez le coupe-bordure en marche que si vos pieds et mains sont à une distance suffisante des éléments de coupe en rotation.
- ▶ Tenez vos mains et pieds éloignés des éléments de coupe en rotation.
- ▶ N'utilisez jamais d'éléments de coupe métalliques pour ce coupe-bordure.
- ▶ Contrôlez et entretenez régulièrement le coupe-bordure.
- ▶ Ne faites réparer le coupe-bordure que par des stations de Service Après-Vente autorisées.

- ▶ Assurez-vous toujours que les fentes de ventilation ne sont pas bouchées par des herbes.
- ▶ Veillez à vous protéger contre toute blessure pouvant être provoquée par le couteau intégré pour couper le fil. Après avoir rempli la bobine de fil/fait avancer le fil, tournez toujours le coupe-bordure à l'horizontale en position de travail avant de le remettre en marche.
- ▶ Arrêtez l'outil de jardin et retirez la fiche de la prise de courant :
  - lorsque l'outil de jardin est laissé sans surveillance
  - avant de changer la bobine
  - si le câble est emmêlé
  - avant de le nettoyer ou lorsque des travaux doivent être effectués sur le coupe-bordure
- ▶ Une fois le travail terminé, retirez la fiche et contrôlez l'outil de jardin pour détecter des dommages éventuels.
- ▶ Rangez l'outil de jardin dans un endroit sec et sûr, et hors de portée des enfants. Ne posez pas d'autres objets sur l'outil de jardin.
- ▶ Pour des raisons de sécurité, remplacez les pièces usées ou endommagées.
- ▶ Veillez à ce que les pièces de rechange soient des pièces d'origine Bosch.
- ▶ **Ne jamais mettre l'outil de jardin en marche sans que les accessoires correspondants soient montés.**

### Sécurité électrique

- ▶ **Arrêtez l'outil de jardin et retirez la fiche de la prise de courant avant d'actionner le bouton pour l'avance manuelle du fil (voir figure 9). N'utilisez ce bouton que si le fil de coupe s'est emmêlé.**
- ▶ **Attention ! Avant d'effectuer des travaux de maintenance ou de nettoyage, arrêter l'outil de jardin et débrancher la fiche de la prise de courant. Ceci vaut également lorsque le câble électrique est endommagé, coupé ou emmêlé.**
- ▶ **Une fois le coupe-bordure mise hors tension, le fil continue encore à tourner pendant quelques secondes.**
- ▶ **Attention – ne pas toucher le fil en rotation.**

Pour des raisons de sécurité, l'outil de jardin est équipé d'une double isolation et ne nécessite pas de prise de terre. La tension de fonctionnement est de 230 V CA, 50 Hz (pour les pays hors de l'Union européenne 220 V). N'utilisez qu'une rallonge électrique homologuée. Pour des renseignements supplémentaires, contactez le Service Après-Vente habilité.

**Pour plus de sécurité, il est recommandé d'utiliser un disjoncteur différentiel avec un courant de défaut de 30 mA maximum. Avant chaque utilisation de la machine, contrôlez ce disjoncteur différentiel.**

Remarque concernant les produits **non commercialisés en GB :**

**ATTENTION :** Pour votre propre sécurité, il est nécessaire que la fiche montée

sur l'outil de jardin soit raccordée à la rallonge. Le dispositif de couplage de la rallonge doit être protégé des projections d'eau, être en caoutchouc ou être recouvert de caoutchouc. La rallonge doit être utilisée avec un serre-câble.

Contrôlez régulièrement le câble d'alimentation afin de détecter des dommages éventuels. Il ne doit être utilisé que s'il est en bon état.









Si le câble d'alimentation est endommagé, il ne doit être réparé que dans un atelier agréé Bosch.

Seules les rallonges de type H05VV-F ou H05RN-F doivent être utilisées.

## Symboles

Les symboles suivants sont importants pour pouvoir lire et mieux comprendre le mode d'emploi. Veuillez mémoriser ces symboles et leur signification. L'interprétation correcte des symboles vous permettra de mieux utiliser votre outil de jardin en toute sécurité.

| Symbole   | Signification                  |
|---|--------------------------------|
|  | Portez des gants de protection |

| Symbole   | Signification                  |
|---|--------------------------------|
|    | Direction de déplacement       |
|    | Direction de réaction          |
|    | Poids                          |
|    | Mise en marche                 |
|    | Arrêt                          |
|    | Action autorisée               |
|   | Interdit                       |
|  | Bruit audible                  |
|  | Accessoires/pièces de rechange |

## Utilisation conforme

L'appareil est conçu pour tailler le gazon et couper les mauvaises herbes, inaccessibles aux tondeuses, jusqu'à une hauteur de 125 mm.

L'appareil n'est pas conçu pour couper les bordures, puisqu'il n'est pas équipé pour cette utilisation.

L'utilisation conforme se rapporte à une température ambiante située entre 0 °C et 40 °C.

## Caractéristiques techniques

| Coupe-bordure                        |        | ART 23 SL                                      | ART 26 SL     | ART 2300      | ART 23-28     |
|--------------------------------------|--------|--|---------------|---------------|---------------|
| N° d'article                         |        | 3 600 HA5 0..                                  | 3 600 HA5 1.. | 3 600 HA5 0.. | 3 600 HA5 0.. |
| Puissance nominale absorbée          | W      | 280  | 280           | 280           | 280           |
| Vitesse à vide                       | tr/min | 12500  | 12500         | 12500         | 12500         |
| Diamètre du fil                      | mm     | 1,6  | 1,6           | 1,6           | 1,6           |
| Diamètre de la coupe                 | cm     | 23   | 26            | 23            | 23            |
| Capacité de la bobine de fil         | m      | 4  | 4             | 4             | 4             |
| Poids suivant EPTA-Procedure 01/2003 | kg     | 1,7  | 1,8           | 1,7           | 1,7           |
| Classe de protection                 |        | □/II   | □/II          | □/II          | □/II          |
| Numéro de série                      |        | voir plaque signalétique sur l'outil de jardin |               |               |               |

Ces indications sont valables pour une tension nominale de [U] 230 V. Ces indications peuvent varier pour des tensions plus basses ainsi que pour des versions spécifiques à certains pays.

Respectez impérativement le numéro d'article se trouvant sur la plaque signalétique de l'outil de jardin. Les désignations commerciales des différents outils de jardin peuvent varier.

20 | Français

## Niveau sonore et vibrations

Valeurs d'émissions sonores déterminées selon la norme EN 50636-2-91.

Les mesures réelles (A) des niveaux sonores de l'appareil sont :

Niveau de pression acoustique

Niveau d'intensité acoustique

Incertitude K

**Porter une protection acoustique !**

Valeurs totales des vibrations  $a_h$  (somme vectorielle des trois axes directionnels) et incertitude K relevées conformément à la norme EN 60335 :

Valeur d'émission vibratoire  $a_h$

Incertitude K

|  | 3 600 ...        | HA5 0.. | HA5 1.. | HA5 0.. | HA5 0.. |
|--|------------------|---------|---------|---------|---------|
|  |                  |         |         |         |         |
|  | dB(A)            | 84      | 86      | 84      | 84      |
|  | dB(A)            | 91      | 92      | 91      | 91      |
|  | dB               | =2      | =2      | =2      | =2      |
|  |                  |         |         |         |         |
|  | m/s <sup>2</sup> | <2,5    | <2,5    | <2,5    | <2,5    |
|  | m/s <sup>2</sup> | =1,5    | =1,5    | =1,5    | =1,5    |

## Déclaration de conformité

Nous déclarons sous notre propre responsabilité que le produit décrit sous « Caractéristiques techniques » est en conformité avec toutes les dispositions des directives 2011/65/UE, 2014/30/UE, 2006/42/CE, 2000/14/CE et leurs modifications ainsi qu'avec les normes suivantes : EN 60335-1, EN 50636-2-91. 2000/14/CE : Niveau d'intensité acoustique garanti : Procédures d'évaluation de la conformité conformément à l'annexe VI.

|  | 3 600 ... | HA5 0.. | HA5 1.. | HA5 0.. | HA5 0.. |
|--|-----------|---------|---------|---------|---------|
|  |           |         |         |         |         |
|  | dB(A)     | 96      | 96      | 96      | 96      |

Catégorie des produits : 33

Office désigné :

SRL, Sudbury, England, Nr. 1088

Dossier technique (2006/42/CE, 2000/14/CE) auprès de :

Bosch Lawn and Garden Ltd., PT-LG/ENS23,

Stowmarket, Suffolk IP14 1EY, England

Henk Becker

Helmut Heinzelmann

Executive Vice President

Head of Product Certification

Engineering

PT/ETM9

PPA

Robert Bosch GmbH, Power Tools Division  
70764 Leinfelden-Echterdingen, GERMANY  
22.08.2014

## Montage et mise en service

- ▶ **Une fois que le capot de protection et la tige sont assemblés, il ne faut plus les désassembler.**
- ▶ **Ne raccordez pas l'outil de jardin à la prise de courant tant qu'il n'est pas entièrement assemblé.**
- ▶ **Lorsqu'on arrête le coupe-bordure, le fil continue à tourner encore pendant quelques secondes. Attendez l'arrêt total du moteur ainsi celui du fil avant de remettre le coupe-bordure en fonctionnement.**
- ▶ **Ne pas arrêter l'appareil et le remettre en fonctionnement à de très courts intervalles.**

▶ **Enlever toutes les herbes pouvant adhérer à la couverture de la bobine si vous remplacez le fil ou la bobine.**

▶ **Nous recommandons d'utiliser des éléments de coupe agréés par Bosch. L'utilisation d'autres éléments de coupe peut affecter la performance.**

Avant de mettre l'appareil en fonctionnement, contrôler si la vis de fixation du capot de protection est bien fixée.

Avant de mettre l'appareil en service, contrôler la bonne connexion de la tige.

Le fil de coupe avance automatiquement au démarrage et à l'arrêt de l'outil, et est coupé à la longueur adéquate.

| Opération   | Figure | Page |
|---|--------|------|
| Accessoires fournis   | 1      | 189  |
| Enlever le dispositif de protection de transport                                      | 2      | 189  |
| Assembler le tuyau  | 3      | 190  |
| Montage du capot de protection  | 4      | 190  |
| Montage de la rallonge<br>Mise en marche/arrêt  | 5      | 191  |
| Avancée semi-automatique du fil de coupe de 8 mm au démarrage et à l'arrêt de l'outil | 6      | 191  |
| Démonter la bobine  | 7      | 192  |
| Monter la bobine  | 8      | 192  |

| Opération  | Figure | Page |
|--|--------|------|
| Avancer le fil de coupe manuellement en appuyant sur le bouton | 9      | 193  |
| Entretien, nettoyage et stockage                               | 10     | 193  |
| Sélection des accessoires                                      | 11     | 194  |

## Dépistage d'erreurs



| Problème  | Cause possible   | Remède   |
|---|--|--|
| Le coupe-bordure ne fonctionne pas                                | Pas de tension du secteur                              | Vérifier et mettre en fonctionnement   |
|   | Prise secteur défectueuse                              | Utiliser une autre prise   |
|   | Rallonge endommagée                                    | Vérifiez le câble et le remplacer, s'il est endommagé  |
|   | Le fusible a sauté                                     | Remplacez le fusible   |
| Le coupe-bordure fonctionne par intermittence                     | Rallonge endommagée                                    | Vérifiez le câble et le remplacer, s'il est endommagé<br>Contactez le Service Après-Vente  |
|   | Le câblage interne de l'outil de jardin est défectueux | Contactez le Service Après-Vente   |
| La vitesse de rotation du moteur du coupe-bordure chute fortement | Herbe trop haute                                       | Tailler le gazon en effectuant plusieurs coupes successives  |
| Le coupe-bordure ne coupe pas                                     | Fil de coupe trop courts/cassés                        | Avancer le fil de coupe manuellement en appuyant sur le bouton (voir figure 9)   |
|   | Bobine de fil vide                                     | Remplacer la bobine de fil   |
| Le fil de coupe n'avance pas automatiquement                      | Fil de coupe trop courts/cassés                        | Avancer le fil de coupe manuellement en appuyant sur le bouton (voir figure 9)   |
|   | Fil torsadé dans la bobine                             | Contrôler la bobine, le cas échéant enrrouler fil de coupe à nouveau   |
|   | Bobine de fil vide                                     | Remplacer la bobine de fil   |
| Le fil se rétracte dans la bobine                                 | Fil de coupe trop courts/cassés                        | Enrouler la bobine à nouveau   |
| Le fil de coupe continue à se casser                              | Fil torsadé dans la bobine                             | Contrôler la bobine, le cas échéant enrrouler fil de coupe à nouveau   |
|   | Maniement incorrect du coupe-bordure                   | Ne couper qu'avec la pointe du fil de coupe, éviter de toucher des pierres, des murs et d'autres objets durs.<br>Avancer le fil de coupe régulièrement pour profiter de tout le diamètre de coupe. |

## Service Après-Vente et Assistance

[www.bosch-garden.com](http://www.bosch-garden.com)

Pour toute demande de renseignement ou commande de pièces de rechange, précisez-nous impérativement le numéro d'article à dix chiffres de l'outil de jardin indiqué sur la plaque signalétique.

### France

Passez votre commande de pièces détachées directement en ligne sur notre site [www.bosch-pt.fr](http://www.bosch-pt.fr).

Vous êtes un utilisateur, contactez :

Le Service Clientèle Bosch Outillage Electroportatif

Tel. : 0811 360122

(coût d'une communication locale)

Fax : (01) 49454767

E-Mail : [contact.outillage-electroportatif@fr.bosch.com](mailto:contact.outillage-electroportatif@fr.bosch.com)

## 22 | Español

Vous êtes un revendeur, contactez :  
 Robert Bosch (France) S. A. S.  
 Service Après-Vente Electroportatif  
 126, rue de Stalingrad  
 93705 DRANCY Cédex  
 Tel. : (01) 43119006  
 Fax : (01) 43119033  
 E-Mail : sav.outillage-electroportatif@fr.bosch.com

**Belgique, Luxembourg**

Tel. : +32 2 588 0589  
 Fax : +32 2 588 0595  
 E-Mail : outillage.gereedschap@be.bosch.com

**Suisse**

Passez votre commande de pièces détachées directement en ligne sur notre site [www.bosch-pt.com/ch/fr](http://www.bosch-pt.com/ch/fr).  
 Tel. : (044) 8471512  
 Fax : (044) 8471552  
 E-Mail : Aftersales.Service@de.bosch.com

**Élimination des déchets**

Ne jetez pas les outils de jardin avec les ordures ménagères !  
**Seulement pour les pays de l'Union Européenne :**



Conformément à la directive européenne 2012/19/UE relative aux déchets d'équipements électriques et électroniques et sa mise en vigueur conformément aux législations nationales, les équipements électriques et électroniques dont on ne peut plus se servir doivent être isolés et suivre une voie de recyclage appropriée.

Sous réserve de modifications.

**Español****Instrucciones de seguridad**

**¡Atención! Lea detenidamente las siguientes instrucciones. Familiarícese con los elementos de manejo y el uso reglamentario del aparato para jardín. Guarde estas instrucciones de servicio en un lugar seguro para posteriores consultas.**

**Explicación de la simbología**

Advertencia general de peligro.



Lea las instrucciones de servicio con detenimiento.



Preste atención a que las personas circundantes no resulten lesionadas por los cuerpos extraños que pudieran salir proyectados.



Advertencia: Mantenga una separación de seguridad respecto al aparato para jardín en funcionamiento.



Desconecte el cortabordes y saque el enchufe de la red antes de realizar un ajuste, al limpiarlo, si se hubiese enganchado el cable, o siempre que deje desatendido el cortabordes, incluso durante un tiempo breve.



**Mantenga el cable de red alejado de los elementos de corte.**



Utilice protectores auditivos y gafas de protección.



No trabaje ni exponga a la intemperie el cortabordes si está lloviendo.

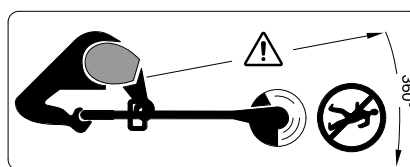

Preste atención a que las personas circundantes no resulten lesionadas por los cuerpos extraños que pudieran salir proyectados.

Advertencia: Mantenga una separación de seguridad respecto al aparato para jardín en funcionamiento.

## Manejo

- ▶ Este aparato para jardín no ha sido diseñado para ser utilizado por personas o niños que presenten una discapacidad física, sensorial o mental, o que dispongan de una experiencia y/o conocimientos insuficientes, a no ser que sean supervisados por una persona encargada de velar por su seguridad o de instruirles en el manejo del aparato para jardín.  
Los niños deberán ser vigilados con el fin de evitar que jueguen con el aparato para jardín.
- ▶ Jamás permita que niños, o aquellas personas que no estén familiarizadas con estas instrucciones, usen el cortabordes. Tenga en cuenta la edad mínima que pudiera prescribirse en su país para el usuario. Guarde el cortabordes fuera del alcance de los niños cuando no lo utilice.
- ▶ Jamás emplee el cortabordes si estuviesen desmontados, dañados, o incorrectamente posicionados los dispositivos protectores o cubiertas.
- ▶ Antes de su uso inspeccione el cable de alimentación y el de prolongación en cuanto a daños, y si presenten síntomas de envejecimiento. Saque inmediatamente el enchufe de la toma de corriente si el cable se llega a dañar durante el trabajo. **NO TOQUE EL CABLE ANTES DE HABERLO DESENCHUFADO.** No use el cortabordes si el cable de red estuviese dañado o desgastado.
- ▶ La sustitución de un cable de conexión deteriorado deberá ser realizada por el fabricante, por un servicio técnico autorizado por el fabricante, o por una persona cualificada al respecto, con el fin de garantizar la seguridad del aparato.
- ▶ **Mantenga el cable de prolongación fuera del alcance de los elementos de corte.**
- ▶ Antes de su uso, o si el aparato ha sufrido un golpe, verifique si éste presenta síntomas de desgaste o daño y hágalo reparar, si procede.
- ▶ No utilice el aparato para jardín si estuviese cansado o indispuerto, ni tampoco después de haber consumido alcohol, drogas o medicamentos.
- ▶ Utilice pantalones largos y fuertes, botas, y guantes de protección. No utilice ropa holgada, joyas, pantalones cortos, sandalias, ni trabaje descalzo. Si lleva el pelo largo, recójase por encima de los hombros para evitar que se enganche con las piezas en movimiento.
- ▶ **Use unas gafas de protección y protectores auditivos al trabajar con el aparato para jardín.**
- ▶ Mantenga siempre una posición estable y guarde el equilibrio. No se esfuerce demasiado.
- ▶ Nunca ponga a funcionar el cortabordes si en las inmediaciones se encuentran personas, y muy en especial niños, así como animales domésticos.
- ▶ El usuario es responsable de los accidentes o daños provocados a otras personas o a sus pertenencias.

## 24 | Español

- ▶ Espere a que todos los elementos de corte en rotación se hayan detenido por completo, antes de tocarlos. Al desconectar el cortabordes, los elementos de corte se mantienen todavía en movimiento cierto tiempo, y pueden lesionarle.
- ▶ Únicamente trabaje con luz diurna o con buena iluminación artificial.
- ▶ No trabaje con el cortabordes bajo condiciones climáticas adversas, especialmente si se avecina una tormenta.
- ▶ La utilización del cortabordes en césped húmedo merma su rendimiento en el trabajo.
- ▶ Desconecte el cortabordes al transportarlo de un lado a otro.
- ▶ Únicamente conecte el cortabordes si las manos y pies se encuentran a suficiente distancia de los elementos de corte.
- ▶ No aproxime sus manos y pies a los elementos de corte en funcionamiento.
- ▶ Jamás utilice elementos de corte metálicos en este cortabordes.
- ▶ Efectúe un control y mantenimiento periódico del cortabordes.
- ▶ Solamente haga reparar el cortabordes en un taller de servicio autorizado.
- ▶ Asegúrese siempre de que las rejillas de refrigeración estén libres de restos de césped y suciedad.
- ▶ Preste atención a no lesionarse con la cuchilla incorporada que se ocupa de cortar el hilo a la longitud correcta. Después de montar el carrete o de reajustar la longitud del hilo coloque el cortabordes en la posición de trabajo horizontal antes de conectarlo.
- ▶ Desconecte el aparato para jardín y extraiga el enchufe de red de la toma de corriente:
  - Siempre que deje desatendido el aparato para jardín
  - Antes de cambiar el carrete
  - Si el cable se ha enredado
  - Antes de limpiar o manipular en el cortabordes
- ▶ Después de su uso desconecte de la red el aparato para jardín y examínelo en cuanto a daños.
- ▶ Guarde el aparato para jardín en un lugar seguro y seco, fuera del alcance de los niños. No deposite ningún objeto sobre el aparato para jardín.
- ▶ Como medida de seguridad cambie aquellas piezas que estén desgastadas o dañadas.
- ▶ Únicamente deberán emplearse piezas de recambio originales Bosch.
- ▶ **Jamás ponga a funcionar el aparato para jardín sin tener montadas las piezas correspondientes.**

**Seguridad eléctrica**

- ▶ **Desconecte el aparato para jardín y saque el enchufe de la red antes de accionar el botón para reajuste manual del hilo (ver figura 9). Este botón solamente deberá accionarse en caso de obstrucción del hilo de corte.**



- ▶ **¡Atención! Antes de realizar trabajos de mantenimiento o limpieza desconecte el aparato para jardín y saque el enchufe de la red. Lo mismo deberá realizarse en caso de que se dañe, corte, o enrede el cable de alimentación.**
- ▶ **Tras la desconexión del cortabordes, las cuchillas se mantienen todavía en movimiento unos segundos.**
- ▶ **Atención – no tocar el hilo de corte en funcionamiento.**

Para su seguridad, el aparato para jardín dispone de un aislamiento de protección y no precisa por lo tanto ser conectado a tierra. La tensión de servicio es de 230 V AC, 50 Hz (para países no pertenecientes a la CE 220 V). Solamente emplear cables de prolongación homologados. Informaciones al respecto las obtiene Ud. en su taller de servicio técnico autorizado habitual.

**Para una mayor seguridad se recomienda emplear un fusible diferencial (RCD) para una corriente de fuga máxima de 30 mA. Comprobar el funcionamiento correcto del fusible diferencial antes de cada uso.**

Observación para aquellos productos que **no son de venta en GB:**

**ATENCIÓN:** Para su seguridad es necesario conectar el enchufe del aparato para jardín con el cable de prolongación. El enchufe de empalme del cable de prolongación deberá ser o ir revestido de goma y estar protegido contra salpicaduras de agua. El cable de prolongación deberá utilizarse con un seguro contra tracción.



El cable de conexión deberá inspeccionarse con regularidad en cuanto a posibles daños y solamente deberá utilizarse si se encuentra en perfectas condiciones. En caso de estar dañado el cable de conexión, éste solamente deberá hacerse reparar en un taller de servicio autorizado Bosch.

Únicamente deberán emplearse cables de prolongación del tipo H05VV-F o H05RN-F.

- ▶ **El enchufe macho de conexión, debe ser conectado solamente a un enchufe hembra de las mismas características técnicas del enchufe macho en materia.**

## Símbolos

Los símbolos siguientes le ayudarán a entender las instrucciones de servicio al leerlas. Es importante que retenga en su memoria estos símbolos y su significado. La interpretación correcta de estos símbolos le ayudará a manejar mejor, y de forma más segura, el aparato para jardín.

| Simbología  | Significado                   |
|---|-------------------------------|
|  | Utilice guantes de protección |
|  | Dirección de movimiento       |
|  | Dirección de reacción         |
|  | Peso                          |
|  | Conexión                      |
|  | Desconexión                   |
|  | Acción permitida              |
|  | Acción prohibida              |
|  | Sonido perceptible            |
|  | Accesorios/Piezas de recambio |

26 | Español

## Utilización reglamentaria

El aparato ha sido diseñado para cortar césped y malas hierbas inaccesibles con un cortacésped, cuya altura no exceda 125 mm.

El aparato no ha sido diseñado para cortar bordes y por tanto no viene equipado para ello.

La utilización reglamentaria está condicionada además a una temperatura ambiente de trabajo entre 0 °C y 40 °C.

## Datos técnicos

| Cortabordes                       |                   | ART 23 SL     | ART 26 SL     | ART 2300      | ART 23-28     |
|-----------------------------------|-------------------|---------------|---------------|---------------|---------------|
| Nº de artículo                    |                   | 3 600 HA5 0.. | 3 600 HA5 1.. | 3 600 HA5 0.. | 3 600 HA5 0.. |
| Potencia absorbida nominal        | W                 | 280           | 280           | 280           | 280           |
| Revoluciones en vacío             | min <sup>-1</sup> | 12500         | 12500         | 12500         | 12500         |
| Diámetro del hilo de corte        | mm                | 1,6           | 1,6           | 1,6           | 1,6           |
| Diámetro de corte                 | cm                | 23            | 26            | 23            | 23            |
| Capacidad del carrete de hilo     | m                 | 4             | 4             | 4             | 4             |
| Peso según EPTA-Procedure 01/2003 | kg                | 1,7           | 1,8           | 1,7           | 1,7           |
| Clase de protección               |                   | □/II          | □/II          | □/II          | □/II          |

Número de serie ver placa de características del aparato para jardín

Estos datos son válidos para una tensión nominal de [U] 230 V. Los valores pueden variar para otras tensiones y en ejecuciones específicas para ciertos países.

Preste atención al nº de artículo en la placa de características de su aparato para jardín. Las denominaciones comerciales de algunos aparatos para jardín pueden variar.

## Información sobre ruidos y vibraciones

| Valores de emisión de ruidos determinados según EN 50636-2-91.   | 3 600 ...        | HA5 0.. | HA5 1.. | HA5 0.. | HA5 0.. |
|--|------------------|---------|---------|---------|---------|
| El nivel de presión sonora típico del aparato, determinado con un filtro A, asciende a:                                    |                  |         |         |         |         |
| Nivel de presión sonora  | dB(A)            | 84      | 86      | 84      | 84      |
| Nivel de potencia acústica   | dB(A)            | 91      | 92      | 91      | 91      |
| Tolerancia K   | dB               | =2      | =2      | =2      | =2      |
| <b>¡Utilice unos protectores auditivos!</b>  |                  |         |         |         |         |
| Nivel total de vibraciones a <sub>h</sub> (suma vectorial de tres direcciones) y tolerancia K determinados según EN 60335: |                  |         |         |         |         |
| Nivel de vibraciones generadas a <sub>h</sub>  | m/s <sup>2</sup> | < 2,5   | < 2,5   | < 2,5   | < 2,5   |
| Tolerancia K   | m/s <sup>2</sup> | = 1,5   | = 1,5   | = 1,5   | = 1,5   |

## Declaración de conformidad

|   | 3 600 ... | HA5 0.. | HA5 1.. | HA5 0.. | HA5 0.. |
|---|-----------|---------|---------|---------|---------|
| Declaramos bajo nuestra exclusiva responsabilidad, que el producto descrito en los "Datos técnicos" cumple con todas las disposiciones correspondientes de las directivas 2011/65/UE, 2014/30/UE, 2006/42/CE, 2000/14/CE inclusive sus modificaciones y está en conformidad con las siguientes normas: EN 60335-1, EN 50636-2-91. |           |         |         |         |         |
| 2000/14/CE: Nivel de potencia acústica garantizado:   | dB(A)     | 96      | 96      | 96      | 96      |
| Procedimiento para evaluación de la conformidad según anexo VI.   |           |         |         |         |         |

Categoría de producto: 33

Centro oficial de inspección citado:

SRL, Sudbury, England, Nr. 1088

Expediente técnico (2006/42/CE, 2000/14/CE) en:

Bosch Lawn and Garden Ltd., PT-LG/ENS23,  
Stowmarket, Suffolk IP14 1EY, England

Henk Becker

Executive Vice President

Engineering

Helmut Heinzelmann

Head of Product Certification

PT/ETM9

PPA

*Henk Becker i.v. Helmut*

Robert Bosch GmbH, Power Tools Division  
70764 Leinfelden-Echterdingen, GERMANY  
22.08.2014

Controle la sujeción firme del tornillo de fijación de la caperuza protectora antes de comenzar a trabajar.

Verifique la correcta conexión del tubo antes de comenzar a trabajar.

Al conectar y desconectar el aparato para jardín el hilo de corte sale y es cortado automáticamente a la longitud de trabajo.

## Montaje y operación

- ▶ **Una vez ensamblada la caperuza protectora en el tubo no deberá volverse a desensamblar.**
- ▶ **No conecte el aparato para jardín a la red antes de haberlo ensamblado por completo.**
- ▶ **Al desconectar el cortabordes el hilo de corte sigue girando por inercia unos segundos. Antes de volver a conectar el cortabordes espere a que se haya detenido el motor/hilo de corte.**
- ▶ **No vuelva a efectuar una conexión poco después de la desconexión.**
- ▶ **Desprenda los restos de césped adheridos a la tapa del carrete cuando cambie el hilo o el carrete.**
- ▶ **Se recomienda emplear los elementos de corte autorizados por Bosch. La utilización de elementos de corte de otro tipo puede afectar al resultado obtenido en el corte.**

| Objetivo   | Figura | Página |
|--|--------|--------|
| Material que se adjunta  | 1      | 189    |
| Desmontaje del seguro para transporte  | 2      | 189    |
| Ensamble del tubo  | 3      | 190    |
| Montaje de la caperuza protectora  | 4      | 190    |
| Conexión del cable de prolongación   | 5      | 191    |
| Conexión/desconexión   | 5      | 191    |
| Salida semi-automática de 8 mm de hilo de corte tras la conexión y desconexión | 6      | 191    |
| Desmontaje del carrete de hilo   | 7      | 192    |
| Montaje del carrete de hilo  | 8      | 192    |
| Reajuste manual con el botón de la longitud del hilo de corte                  | 9      | 193    |
| Mantenimiento, limpieza y almacenaje   | 10     | 193    |
| Selección de los accesorios opcionales   | 11     | 194    |

## Localización de fallos



| Síntomas                                       | Posible causa                              | Solución   |
|--|--|--|
| El cortabordes no funciona                     | No hay tensión de red                      | Verificar y conectar   |
|  | Toma de corriente defectuosa               | Emplear otra toma de corriente   |
|  | Cable de prolongación defectuoso           | Verificar y sustituir el cable, si procede                               |
|  | El fusible se ha fundido                   | Cambiar el fusible   |
| El cortabordes funciona de forma intermitente  | Cable de prolongación defectuoso           | Verificar y sustituir el cable, si procede<br>Acudir al servicio técnico |
|  | Cableado interior de la máquina defectuoso | Acudir al servicio técnico   |
| Fuerte reducción de las revoluciones del motor | Césped demasiado alto                      | Cortar de forma escalonada   |

## 28 | Español

| Síntomas   | Posible causa                                 | Solución   |
|--|---|--|
| El cortabordes no corta                                    | Hilo de corte demasiado corto o roto          | Reajustar manualmente con el botón la longitud del hilo de corte (ver figura 9)  |
|  | Carrete de hilo vacío                         | Cambiar el carrete de hilo   |
| El hilo de corte no es reajustado                          | Hilo de corte demasiado corto o roto          | Reajustar manualmente con el botón la longitud del hilo de corte (ver figura 9)  |
|  | El hilo de corte se ha enredado en el carrete | Inspeccionar el carrete de hilo y enrollar de nuevo el hilo de corte si fuese preciso  |
|  | Carrete de hilo vacío                         | Cambiar el carrete de hilo   |
| El hilo de corte es retraído hacia el interior del carrete | Hilo de corte demasiado corto o roto          | Volver a enrollar el carrete de hilo   |
| El hilo de corte se sigue rompiendo                        | El hilo de corte se ha enredado en el carrete | Inspeccionar el carrete de hilo y enrollar de nuevo el hilo de corte si fuese preciso  |
|  | Uso incorrecto del cortabordes                | Solamente trabajar con la punta del hilo de corte; evitar que toque piedras, paredes y demás objetos sólidos. Reajustar con regularidad el hilo de corte para disponer siempre de la circunferencia de corte máxima. |

## Servicio técnico y atención al cliente

### www.bosch-garden.com

Para cualquier consulta o pedido de piezas de repuesto es imprescindible indicar el nº de artículo de 10 dígitos que figura en la placa de características del aparato para jardín.

#### España

Robert Bosch Espana S.L.U.  
Departamento de ventas Herramientas Eléctricas  
C/Hermanos García Noblejas, 19  
28037 Madrid

Para efectuar su pedido online de recambios o pedir la recogida para la reparación de su máquina, entre en la página [www.herramientasbosch.net](http://www.herramientasbosch.net).

Tel. Asesoramiento al cliente: 902 531 553

Fax: 902 531554

#### Venezuela

Robert Bosch S.A.  
Final Calle Vargas, Edf. Centro Berimer P.B.  
Boleíta Norte  
Caracas 107  
Tel.: (0212) 2074511

#### México

Robert Bosch S. de R.L. de C.V.  
Calle Robert Bosch No. 405 C.P. 50071  
Zona Industrial, Toluca - Estado de México  
Tel. Interior: (01) 800 627 1286  
Tel. D.F.: 52843062  
E-Mail: [arturo.fernandez@mx.bosch.com](mailto:arturo.fernandez@mx.bosch.com)

#### Argentina

Robert Bosch Argentina S.A.  
Av. Córdoba 5160  
C1414BAW Ciudad Autónoma de Buenos Aires  
Atención al Cliente

Tel.: (0810) 5552020

E-Mail: [herramientas.bosch@ar.bosch.com](mailto:herramientas.bosch@ar.bosch.com)

#### Perú

Robert Bosch S.A.C.  
Av. Primavera 781, Urb. Chacarilla, San Borja (Edificio Aldo)  
Buzón Postal Lima 41 - Lima  
Tel.: (01) 2190332

#### Chile

Robert Bosch S.A.  
Calle El Cacique  
0258 Providencia - Santiago  
Tel.: (02) 2405 5500

## Eliminación

¡No arroje los aparatos para jardín a la basura!

### Sólo para los países de la UE:



Conforme a la Directiva Europea 2012/19/UE sobre aparatos eléctricos y electrónicos inservibles, tras su transposición en ley nacional, deberán acumularse por separado los aparatos eléctricos y electrónicos para ser sometidos a un reciclaje ecológico.

Reservado el derecho de modificación.



El símbolo es solamente válido, si también se encuentra sobre la placa de características del producto/fabricado.

## Português

### Indicações de segurança

**Atenção! Leia atentamente as seguintes instruções. Familiarize-se com os elementos de comando e com a utilização do aparelho de jardinagem. Guarde as instruções de serviço em lugar seguro para uma utilização posterior.**

### Descrição dos pictogramas



Indicação geral de perigos.



Leia atentamente estas instruções de serviço.



Observe que as pessoas ao redor não possam ser feridas por objectos catapultados para longe.



Aviso: Mantenha-se a uma distância segura do aparelho de jardinagem enquanto ele estiver a funcionar.



Desligar o aparador de relva e puxar a ficha da tomada antes realizar ajustes ou da limpeza no aparador de relva, se o cabo tiver se enganchado ou se deixar o aparador de relva sem



vigilância, mesmo que apenas por curto tempo. **Manter o cabo de rede eléctrica afastado dos elementos de corte.**



Usar óculos de protecção e protector auricular.



Não trabalhar na chuva e não deixar o aparador de relva ao ar livre na chuva.

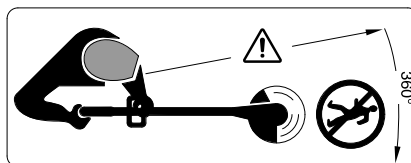

Observe que as pessoas ao redor não possam ser feridas por objectos catapultados para longe.

Aviso: Mantenha-se a uma distância segura do aparelho de jardinagem enquanto ele estiver a funcionar.

### Operação

- ▶ Este aparelho de jardim não deve ser usado por pessoas (inclusive crianças) com limitadas capacidades físicas, sensoriais ou mentais ou com falta de experiência e/ou falta de conhecimento, a não ser que, sejam supervisionadas por uma pessoa responsável pela sua segurança ou que sejam instruídas por elas quanto à utilização do aparelho de jardim. Crianças deveriam ser vigiadas para assegurar que não brinquem com o aparelho de jardim.
- ▶ Jamais permitir que crianças ou pessoas não familiarizadas com as instruções utilizem o aparador de sebes. É possível que directivas nacionais limitem a idade do operador. Quando não estiver em uso, o aparador deverá ser guardado em local inacessível para crianças.
- ▶ Nunca use o aparador se faltarem coberturas ou dispositivos de protecção ou se estes estiverem danificados ou se não estiverem correctamente posicionados.

## 30 | Português

- ▶ Controle o cabo de corrente eléctrica e também o cabo de extensão quanto a danos ou sinais de desgaste antes de utilizá-los. Se o cabo for danificado durante o uso, puxe imediatamente a ficha de rede da tomada. **NÃO TOQUE NO CABO ANTES DE TER PUXADO-O DA TOMADA.** Não opere o aparador de relva se o cabo estiver danificado ou gasto.
- ▶ Se for necessário substituir o cabo de conexão, isto deverá ser realizado pelo fabricante, pela sua oficina de serviço pós-venda autorizada ou por uma pessoa qualificada, para evitar riscos de segurança.
- ▶ **Manter o cabo de extensão afastado de elementos de corte.**
- ▶ Após um golpe, deverá controlar se o aparelho apresenta desgastes ou danos e se necessário deixar que seja reparado antes da próxima utilização.
- ▶ Não utilizar o aparelho de jardinagem se estiver fatigado ou doente, sob a influência de drogas, álcool ou medicamentos.
- ▶ Devem ser usadas calças longas e pesadas, sapatos e luvas firmes. Não usar roupas largas, jóias, calças curtas, sandalhas nem trabalhe de pés descalços. Amarre o cabelo longo acima da altura do ombro, para evitar que se enganchem em peças móveis.
- ▶ **Devem ser usados óculos de protecção e protecção auricular para operar o aparelho de jardim.**
- ▶ Manter sempre uma posição firme e o equilíbrio. Não se esforce demais.
- ▶ Jamais trabalhar com aparador enquanto pessoas, especialmente crianças, ou animais e estiverem ao redor.
- ▶ O operador ou o utilizador é responsável por acidentes ou danos, se outras pessoas forem feridas e se as suas propriedades forem danificadas.
- ▶ Aguarde até que todos os elementos de corte rotativos parem por completo antes de tocar neles. Os elementos de corte ainda continuam a girar após o desligamento do aparador e podem causar lesões.
- ▶ Só trabalhe à luz do dia ou com boa iluminação artificial.
- ▶ Em condições climáticas desfavoráveis, especialmente em caso de uma tempestade, não deverá trabalhar com o aparador de relvas.
- ▶ A utilização do aparador em relva molhada reduz a potência de trabalho.
- ▶ Desligar o aparador ao transportá-lo da/para a superfície de trabalho.
- ▶ Só desligar o aparador se as suas mãos e pés estiverem suficientemente afastados dos elementos de corte em rotação.
- ▶ As mãos e os pés não devem se aproximar dos elementos de corte em rotação.
- ▶ Jamais utilize elementos de corte metálicos para este aparador.
- ▶ O aparador requer um controlo e uma manutenção em intervalos regulares.

- ▶ O aparador só deve ser reparado por oficinas de serviço autorizadas.
- ▶ Assegure-se sempre de que as aberturas de ventilação estejam livres de restos de relva.
- ▶ Proteja-se contra lesões provocadas pela lâmina que corta o fio no devido comprimento. Após recolocar a bobina ou reconduzir o fio deverá sempre virar o aparador de relva para a posição de trabalho horizontal, antes de ligá-lo novamente.
- ▶ Desligar o aparelho de jardim e puxar a ficha de rede da tomada:
  - sempre que deixar o aparelho de jardim sem vigilância
  - antes de substituir a bobina
  - se o cabo estiver emaranhado
  - antes de limpar, ou antes de trabalhos no aparador
- ▶ Puxe a fixa de rede da tomada após o trabalho e verifique se o aparelho de jardim apresenta defeitos.
- ▶ Guardar o aparelho de jardim em lugar seguro, seco e fora do alcance das crianças. Não colocar objectos em cima do aparelho de jardim.
- ▶ Por precaução deverá substituir as peças gastas ou danificadas.
- ▶ Assegure-se de que as peças substituídas sejam da Bosch.
- ▶ **Jamais operar o aparelho de jardinagem sem que as respectivas peças estejam montadas.**

### Segurança eléctrica

- ▶ **Desligar o aparelho de jardinagem e puxar a ficha da tomada antes de accionar o botão para a**

**recondução do fio (veja figura 9). Este botão só deveria ser utilizado se o fio de corte estiver emaranhado.**

- ▶ **Atenção! Antes de trabalhos de manutenção ou de limpeza, deverá desligar o aparelho de jardinagem e puxar a ficha da tomada. O mesmo vale, se o cabo de corrente eléctrica estiver danificado, cortado ou emaranhado.**
- ▶ **Após desligar o aparador de relva, o fio de corte ainda continua a girar durante alguns segundos.**
- ▶ **Cuidado – não toque no fio de corte em rotação.**

Para a sua segurança, este aparelho de jardinagem tem um isolamento de proteção e não necessita uma ligação à terra. A tensão de funcionamento é de 230 V AC, 50 Hz (para países fora da União Europeia 220 V). Só utilizar cabos de extensão homologados. As informações podem ser obtidas numa oficina de serviço pós-venda Bosch.

**Para uma maior segurança, recomendamos a utilização de um disjuntor de corrente de avaria (DCA), com uma corrente de avaria inferior a 30 mA. Este dispositivo de corrente residual deveria ser controlado antes de cada funcionamento.**

Indicação para produtos, que **não foram vendidos na GB:**

**ATENÇÃO:** Para a sua segurança é necessário que a ficha de rede do aparelho de jardinagem esteja conectada ao cabo de extensão. O acoplamento do cabo de extensão deve ser protegido contra respingos de água, ser de borra-

## 32 | Português

cha ou ter um revestimento de borracha. O cabo de extensão deve ser utilizado com um protector contra esforços mecânicos.

O cabo de conexão deve ser controlado em intervalos regulares quanto a sinais de danos e só deve ser utilizado se estiver em estado impecável.

Se o cabo de ligação estiver danificado, este só deve ser reparado numa oficina de serviço autorizada Bosch.

Só devem ser utilizados cabos de extensão do modelo H05VV-F ou H05RN-F.

### Símbolos

Os símbolos a seguir são importantes para a leitura e para a compreensão destas instruções de serviço. Os símbolos e os seus significados devem ser memorizados. A interpretação correcta dos símbolos facilita a utilização segura e aprimorada do aparelho de jardinagem.

| Símbolo | Significado             |
|---------|-------------------------|
|         | Usar luvas de protecção |

| Símbolo | Significado                     |
|---------|---------------------------------|
|         | Direcção do movimento           |
|         | Direcção da reacção             |
|         | Peso                            |
|         | Ligar                           |
|         | Desligar                        |
|         | Acção permitida                 |
|         | Acção proibida                  |
|         | Nítido ruído                    |
|         | Acessórios/peças sobressalentes |

### Utilização conforme as disposições

O aparelho é destinado para cortar relva e ervas daninhas com uma altura de até 125 mm, que não podem ser alcançadas pelo corta-relvas.

O aparelho não é destinado para cortar cantos, pois não está equipado para esta aplicação.

A utilização conforme as disposições refere-se a uma temperatura ambiente entre 0 °C e 40 °C.

### Dados técnicos

| Aparador de relva   |   | ART 23 SL     | ART 26 SL     | ART 2300      | ART 23-28     |
|---|---|---------------|---------------|---------------|---------------|
| Nº do produto   |   | 3 600 HA5 0.. | 3 600 HA5 1.. | 3 600 HA5 0.. | 3 600 HA5 0.. |
| Consumo nominal   | W   | 280           | 280           | 280           | 280           |
| Nº de rotações em ponto morto   | min <sup>-1</sup>   | 12500         | 12500         | 12500         | 12500         |
| Diâmetro do fio de corte  | mm  | 1,6           | 1,6           | 1,6           | 1,6           |
| Diâmetro de corte   | cm  | 23            | 26            | 23            | 23            |
| Capacidade da bobina do fio   | m   | 4             | 4             | 4             | 4             |
| Peso conforme EPTA-Procedure 01/2003  | kg  | 1,7           | 1,8           | 1,7           | 1,7           |
| Classe de protecção   |   |               |               |               |               |
| Número de série   | veja a placa de características do aparelho de jarginagem |               |               |               |               |
| As indicações valem para tensões nominais [U] de 230 V. Estas indicações podem variar dependendo de tensões inferiores e dos modelos específicos dos países.        |   |               |               |               |               |
| Observar o número de produto na placa de características do seu aparelho de jardinagem. A designação comercial dos aparelhos de jardinagem individuais pode variar. |   |               |               |               |               |



## Informação sobre ruídos/vibrações

Os valores de emissão de ruído determinados de acordo com EN 50636-2-91.

O nível de ruído avaliado A, do aparelho, é tipicamente de:

nível de pressão acústica  
nível de potência acústica  
incerteza K

### Usar protecção auricular!

Totais valores de oscilações  $a_h$  (soma dos vectores de três direcções) e incerteza K averiguada conforme EN 60335:

Valor de emissão de oscilações  $a_h$   
Incerteza K

|                                      | 3 600 ...        | HA5 0.. | HA5 1.. | HA5 0.. | HA5 0.. |
|--------------------------------------|------------------|---------|---------|---------|---------|
| nível de pressão acústica            | dB(A)            | 84      | 86      | 84      | 84      |
| nível de potência acústica           | dB(A)            | 91      | 92      | 91      | 91      |
| incerteza K                          | dB               | =2      | =2      | =2      | =2      |
| Valor de emissão de oscilações $a_h$ | m/s <sup>2</sup> | < 2,5   | < 2,5   | < 2,5   | < 2,5   |
| Incerteza K                          | m/s <sup>2</sup> | = 1,5   | = 1,5   | = 1,5   | = 1,5   |

## Declaração de conformidade

Declaramos sob nossa inteira responsabilidade que o produto descrito nos "Dados técnicos" está em conformidade com todas as disposições pertinentes das Directivas 2011/65/UE, 2014/30/UE, 2006/42/CE, 2000/14/CE incluindo suas alterações, e em conformidade com as seguintes normas: EN 60335-1, EN 50636-2-91. 2000/14/CE: Nível de potência acústica garantido: Processo de avaliação da conformidade de acordo com o anexo VI.

|                                      | 3 600 ... | HA5 0.. | HA5 1.. | HA5 0.. | HA5 0.. |
|--------------------------------------|-----------|---------|---------|---------|---------|
| nível de potência acústica garantido | dB(A)     | 96      | 96      | 96      | 96      |

Categoria de produto: 33

Entidade mencionada:

SRL, Sudbury, England, Nr. 1088

Processo técnico (2006/42/CE, 2000/14/CE) em:

Bosch Lawn and Garden Ltd., PT-LG/ENS23,

Stowmarket, Suffolk IP14 1EY, England

Henk Becker

Helmut Heinzlmann



Executive Vice President

Head of Product Certification

Engineering

PT/ETM9

PPA

Robert Bosch GmbH, Power Tools Division  
70764 Leinfelden-Echterdingen, GERMANY  
22.08.2014

### ► É recomendável a utilização de elementos de corte homologados pela Bosch. O resultado de corte pode ser diferente com outros elementos de corte.

Antes da utilização, se deve controlar se o parafuso de fixação da cobertura de protecção está firme.

Verifique, antes da utilização, se a conexão com a haste está correta.

Ao ligar e desligar o aparelho de jardinagem, o fio de corte é automaticamente reconduzido e cortado no comprimento correto.

| Meta de acção  | Figura | Página |
|--|--------|--------|
| Volume de fornecimento   | 1      | 189    |
| Remover a protecção para transporte                                    | 2      | 189    |
| Juntar o tubo  | 3      | 190    |
| Montagem da cobertura de protecção                                     | 4      | 190    |
| Aplicar o cabo de extensão   |        |        |
| Ligar e desligar   | 5      | 191    |
| Recondução semi-automática do fio de corte em 8 mm ao ligar e desligar | 6      | 191    |
| Desmontar a bobina do fio  | 7      | 192    |
| Montar a bobina do fio   | 8      | 192    |
| Reconduzir, manualmente, o fio de corte com auxílio do botão           | 9      | 193    |
| Manutenção, limpeza e armazenamento                                    | 10     | 193    |
| Seleccionar acessórios   | 11     | 194    |

## Montagem de funcionamento

- Assim que a cobertura de protecção e a haste estiverem montadas, elas não devem ser mais desmontadas.
- Não ligar o aparelho de jardim à tomada de rede, até que esteja completamente montado.
- O fio de corte ainda continua a funcionar durante alguns segundos após desligar o aparador de relva. Aguardar até que o motor/fio de corte estejam parados, antes de ligar novamente o aparador de relva.
- Não desligar e religar repetidamente em curto espaço de tempo.
- Eliminar a relva aderida na cobertura da bobina ao substituir o fio ou a bobina.

34 | Português

**Busca de erros**

| Sintomas   | Possível causa  | Solução   |
|--|---|---|
| O aparador de relva não funciona                         | Falta tensão de rede  | Controlar e ligar   |
|  | Tomada de rede eléctrica com defeito                          | Utilizar uma outra tomada   |
|  | Cabo de extensão danificado                                   | Controlar o cabo e substituir se estiver danificado   |
|  | O fusível foi accionado                                       | Substituir o fusível  |
| O aparador de relva funciona com interrupções            | Cabo de extensão danificado                                   | Controlar o cabo e substituir se estiver danificado<br>Dirija-se a uma oficina de serviço pós-venda   |
|  | A cablagem interna do aparelho de jardinagem está com defeito | Dirija-se a uma oficina de serviço pós-venda  |
| O número de rotações do motor do aparador cai fortemente | Relva alta demais   | Cortar em etapas  |
| O aparador de relva não corta                            | Fio de corte curto demais/ quebrado                           | Reconduzir, manualmente, o fio de corte com auxílio do botão (veja figura 9)  |
|  | Bobina do fio vazia   | Substituir a bobina do fio  |
| O fio de corte não é reconduzido                         | Fio de corte curto demais/ quebrado                           | Reconduzir, manualmente, o fio de corte com auxílio do botão (veja figura 9)  |
|  | Fio de corte emaranhado na bobina                             | Controlar a bobina do fio e, se necessário, rebobinar o fio de corte  |
|  | Bobina do fio vazia   | Substituir a bobina do fio  |
| O fio de corte é puxado para dentro da bobina            | Fio de corte curto demais/ quebrado                           | Rebobinar a bobina do fio   |
| O fio de corte continua a quebrar                        | Fio de corte emaranhado na bobina                             | Controlar a bobina do fio e, se necessário, rebobinar o fio de corte  |
|  | Manuseio incorrecto do aparador de relva                      | Só cortar com a ponta do fio de corte; evitar o contacto com pedras, paredes e outros objectos firmes. Reconduzir regularmente o fio de corte para aproveitar todo o diâmetro de corte. |

**Serviço pós-venda e consultoria de aplicação****www.bosch-garden.com**

Para todas as questões e encomendas de peças sobressalentes é imprescindível indicar o número de produto de 10 dígitos como consta na placa de características do aparelho de jardim.

**Portugal**

Robert Bosch LDA  
Avenida Infante D. Henrique  
Lotes 2E – 3E  
1800 Lisboa  
Para efectuar o seu pedido online de peças entre na página [www.ferramentasbosch.com](http://www.ferramentasbosch.com).  
Tel.: 21 8500000  
Fax: 21 8511096

**Brasil**

Robert Bosch Ltda.  
Caixa postal 1195  
13065-900 Campinas  
Tel.: (0800) 7045446  
[www.bosch.com.br/contacto](http://www.bosch.com.br/contacto)

## Eliminação

Não deitar aparelhos de jardinagem no lixo doméstico!

### Apenas países da União Europeia:



De acordo com a directiva europeia 2012/19/UE para aparelhos eléctricos e electrónicos velhos, e com as respectivas realizações nas leis nacionais, os aparelhos eléctricos e electrónicos que não servem mais para a utilização, devem ser enviados separadamente a uma reciclagem ecológica.

Sob reserva de alterações.

## Italiano

### Norme di sicurezza

**Attenzione! Leggere attentamente le istruzioni sotto indicate. Acquisire dimestichezza con gli elementi di comando ed il corretto utilizzo dell'apparecchio per il giardinaggio. Conservare in luogo sicuro il presente manuale di istruzioni d'uso per ogni necessità futura.**

### Descrizione dei simboli



Allarme generale di pericolo.



Leggere le istruzioni d'uso.



Attenzione a non mettere in pericolo l'incolumità di persone che si trovano nelle vicinanze attraverso corpi lanciati o fatti volare per aria.



Avvertenza: Tenere una distanza di sicurezza dall'apparecchio per il giardinaggio se lo stesso sta lavorando.



Spegnere il tosaerba a filo e staccare la spina di rete dalla presa elettrica prima di effettuare regolazioni all'apparecchio oppure prima di pulirlo, prima di sciogliere il cavo attorcigliato oppure prima di lasciare il tosaerba a filo incustodito anche per un breve periodo di tempo. **Tenere il cavo elettrico lontano da elementi di taglio.**



Portare protezione per l'udito e occhiali di protezione.



Non tagliare l'erba sotto la pioggia e non lasciare il tosaerba a filo all'aperto quando piove.

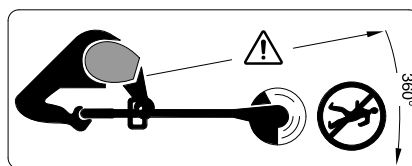

Prestare attenzione affinché le persone che si trovano nelle vicinanze non vengano ferite da corpi estranei lanciati o fatti volare per aria.

Avvertenza: Tenere una distanza di sicurezza dall'apparecchio per il giardinaggio se lo stesso sta lavorando.

### Impiego

► Questo apparecchio per il giardinaggio non è destinato all'uso da parte di persone (bambini compresi) con capacità fisiche, sensoriali o mentali ridotte oppure a cui manchi esperienza e/o conoscenza, se le stesse non sono sorvegliate oppure istruite relativamente all'uso dell'apparecchio per il giardinaggio da parte di

una persona responsabile per la loro sicurezza.

I bambini dovrebbero essere sorvegliati per assicurarsi che non giochino con l'apparecchio per il giardinaggio.

- ▶ Non permettere a bambini oppure a persone che non abbiano preso visione delle presenti istruzioni di utilizzare il tosaerba a filo. Le norme nazionali prevedono eventualmente dei limiti di restrizione relativamente all'età dell'operatore. Se il tosaerba a filo non viene impiegato, conservarlo fuori della portata dei bambini.
- ▶ Non utilizzare mai il tosaerba a filo con coperture oppure dispositivi di protezione assenti o danneggiati oppure se gli stessi non sono posizionati correttamente.
- ▶ Prima dell'impiego controllare il cavo di alimentazione della corrente ed il cavo di prolunga in merito ad eventuali danneggiamenti oppure segni di usura. Se il cavo venisse danneggiato durante l'uso, staccare immediatamente la spina di rete dalla presa di corrente. **NON TOCCARE IL CAVO PRIMA CHE SIA STACCATO DALLA PRESA DI CORRENTE.** Non utilizzare il tosaerba se il cavo è danneggiato oppure usurato.
- ▶ Qualora si rendesse necessaria una sostituzione del cavo di collegamento, la stessa deve essere effettuata dal produttore, da un suo centro di assistenza clienti autorizzato oppure da una persona qualificata per questo intervento per evitare pericoli per la sicurezza.
- ▶ **Tenere il cavo di prolunga lontano dagli elementi di taglio.**
- ▶ Prima di ogni impiego e dopo un urto controllare l'apparecchio per il giardinaggio in merito ad usura o danneggiamenti e, se necessario, farlo riparare.
- ▶ Non utilizzare l'apparecchio per il giardinaggio in caso di stanchezza o di malattia oppure sotto l'effetto di bevande alcoliche, droghe o medicinali.
- ▶ Indossare pantaloni lunghi e pesanti, scarpe robuste e guanti. Non indossare vestiti larghi, gioielli, calzoni corti, sandali oppure lavorare a piedi nudi. Legare capelli lunghi oltre l'altezza delle spalle per evitare che possano impigliarsi nelle parti mobili.
- ▶ **Portare occhiali di protezione e protezione per l'udito quando si utilizza l'apparecchio per il giardinaggio.**
- ▶ Avere cura di tenere una posizione stabile e di mantenere sempre l'equilibrio. Non affaticarsi troppo.
- ▶ Non utilizzare mai il tosaerba a filo quando nelle immediate vicinanze vi sono persone ed in modo particolare bambini oppure animali domestici.
- ▶ L'operatore o l'utente è responsabile degli incidenti o dei rischi in cui possono incorrere le altre persone o le loro proprietà.
- ▶ Prima di afferrare gli elementi di taglio rotanti attendere che gli stessi si siano completamente fermati. Gli elementi di taglio continuano a ruotare dopo lo spegnimento del tosa-

- erba a filo e possono provocare lesioni gravi.
- ▶ Procedere alla tosatura dell'erba solamente di giorno o con una buona illuminazione artificiale.
  - ▶ Con cattive condizioni meteorologiche, in modo particolare in caso di un temporale che si sta avvicinando, non lavorare con il tosaerba a filo.
  - ▶ L'impiego del tosaerba a filo nell'erba bagnata riduce la prestazione operativa.
  - ▶ Spegnerlo il tosaerba a filo quando lo stesso viene trasportato sulla/dalla zona di operazione.
  - ▶ Accendere il tosaerba a filo solamente se le mani ed i piedi si trovano sufficientemente lontano dagli elementi di taglio rotanti.
  - ▶ Non avvicinare mai le mani ed i piedi agli elementi di taglio rotanti.
  - ▶ Non utilizzare mai elementi di taglio metallici per questo tosaerba a filo.
  - ▶ Controllare regolarmente il tosaerba a filo ed eseguire la manutenzione prevista.
  - ▶ Il tosaerba a filo può essere riparato esclusivamente da Officine Service autorizzate.
  - ▶ Accertarsi sempre che le feritoie di ventilazione siano completamente libere da resti di erba.
  - ▶ Proteggersi contro ev. lesioni provocate dalla lama montata che taglia a lunghezza il filo. Dopo l'avvolgimento/l'inserimento del filo ruotare sempre il tosaerba a filo nella posizione di lavoro orizzontale prima di accenderlo.
- ▶ Spegnerlo l'apparecchio per il giardinaggio e staccare la spina di rete dalla presa di corrente:
    - ogniqualvolta l'apparecchio per il giardinaggio viene lasciato incustodito
    - prima della sostituzione della bobina
    - se il cavo è aggrovigliato
    - prima della pulizia oppure prima di eseguire dei lavori al tosaerba
  - ▶ Al termine del lavoro staccare la spina di rete e controllare l'apparecchio per il giardinaggio in merito ad eventuali danneggiamenti.
  - ▶ Conservare l'apparecchio per il giardinaggio in un luogo sicuro ed asciutto, fuori dalla portata dei bambini. Non mettere nessun altro oggetto sull'apparecchio per il giardinaggio.
  - ▶ A titolo di sicurezza, sostituire le parti usurate o danneggiate.
  - ▶ Accertarsi che le parti di ricambio montate siano approvate da Bosch.
  - ▶ **Non mettere mai in funzione l'apparecchio per il giardinaggio senza che siano montate le relative parti.**

#### Sicurezza elettrica

- ▶ **Spegnerlo l'apparecchio per il giardinaggio e staccare la spina di rete prima di azionare il pulsante per l'inserimento manuale del filo (vedi figura 9). Questo pulsante dovrebbe essere utilizzato esclusivamente in caso di filo da taglio aggrovigliato.**

► **Attenzione! Spegnere l'apparecchio per il giardinaggio ed estrarre la spina dalla presa di corrente prima di passare ad eseguire lavori di manutenzione o di pulizia. Lo stesso vale quando il cavo di alimentazione dovesse essere danneggiato, tagliato oppure anche aggrovigliato.**

► **Il filo da taglio continua a ruotare ancora per alcuni secondi dopo lo spegnimento del tosaerba.**

► **Attenzione - non toccare il filo rotante.**

Per sicurezza, il Vostro apparecchio per il giardinaggio è dotato di un isolamento di protezione e non richiede alcuna messa a terra. La tensione d'esercizio è di 230 V AC, 50 Hz (per paesi non appartenenti alla CE 220 V). Utilizzare esclusivamente cavi di prolunga omologati. Per ulteriori informazioni, rivolgersi al Servizio di Assistenza Clienti autorizzato.

**Per una maggiore sicurezza, si consiglia di usare un interruttore a corrente di guasto (RCD) con una corrente di guasto massima di 30 mA. Questo interruttore a corrente di guasto dovrebbe essere controllato prima di ogni impiego.**

Indicazione per prodotti che **non vengono venduti in GB:**

**ATTENZIONE:** Per la Vostra sicurezza è necessario che la spina applicata all'apparecchio per il giardinaggio sia collegata al cavo di prolunga. Il raccordo del cavo di prolunga deve essere protetto contro gli spruzzi dell'acqua, deve essere di gomma oppure essere coperto da

gomma. Il cavo di prolunga deve essere usato con un dispositivo di scarico della trazione.

Il cavo di collegamento deve essere controllato regolarmente in merito ad eventuali danneggiamenti e può essere impiegato esclusivamente in perfette condizioni.

Se il cavo di collegamento è danneggiato, lo stesso può essere riparato esclusivamente da un' Officina Bosch autorizzata.

E' permesso utilizzare soltanto cavi di prolunga del tipo H05VV-F oppure H05RN-F.

## Simboli

I simboli seguenti sono importanti per la lettura e la comprensione delle istruzioni d'uso. Memorizzare i simboli ed il loro significato. L'interpretazione corretta dei simboli contribuisce ad un utilizzo migliore e più sicuro dell'apparecchio per il giardinaggio.

| Simbolo | Significato                           |
|---------|---------------------------------------|
|         | Mettere i guanti di protezione        |
|         | Direzione di movimento                |
|         | Direzione di reazione                 |
|         | Peso                                  |
|         | Accensione                            |
|         | Spegnimento                           |
|         | Operazione permessa                   |
|         | Operazione vietata                    |
|         | Rumore percettibile                   |
|         | Accessori opzionali/pezzi di ricambio |

## Uso conforme alle norme

L'apparecchio è idoneo per il taglio di erba ed erbacce, che non possono essere raggiunte dal tosaerba, fino ad un'altezza di 125 mm.

L'apparecchio non è idoneo per il taglio dei bordi in quanto lo stesso non è equipaggiato per questo impiego.

L'uso corretto si riferisce ad una temperatura ambientale tra 0 °C e 40 °C.

## Dati tecnici

| Tosaerba                                      |                   | ART 23 SL     | ART 26 SL     | ART 2300      | ART 23-28     |
|---|-------------------|---------------|---------------|---------------|---------------|
| Codice prodotto                               |                   | 3 600 HA5 0.. | 3 600 HA5 1.. | 3 600 HA5 0.. | 3 600 HA5 0.. |
| Potenza assorbita nominale                    | W                 | 280           | 280           | 280           | 280           |
| Numero di giri a vuoto                        | min <sup>-1</sup> | 12500         | 12500         | 12500         | 12500         |
| Diametro del filo da taglio                   | mm                | 1,6           | 1,6           | 1,6           | 1,6           |
| Diametro del taglio                           | cm                | 23            | 26            | 23            | 23            |
| Capacità della bobina del filo                | m                 | 4             | 4             | 4             | 4             |
| Peso in funzione della EPTA-Procedure 01/2003 | kg                | 1,7           | 1,8           | 1,7           | 1,7           |
| Classe di sicurezza                           |                   | □/II          | □/II          | □/II          | □/II          |

Numero di serie vedi targhetta del tipo sull'apparecchio per il giardinaggio

I dati sono validi per una tensione nominale [U] di 230 V. In caso di tensioni differenti e di modelli specifici dei paesi di impiego, questi dati possono variare.

Si prega di tenere presente il codice prodotto applicato sulla targhetta di identificazione dell'apparecchio per il giardinaggio. Le denominazioni commerciali di apparecchi per il giardinaggio possono essere differenti.

## Informazioni sulla rumorosità e sulla vibrazione

| Valori di emissione acustica rilevati conformemente a EN 50636-2-91.   | 3 600 ...        | HA5 0.. | HA5 1.. | HA5 0.. | HA5 0.. |
|--|------------------|---------|---------|---------|---------|
| Il livello di rumore stimato A dell'apparecchio ammonta normalmente a:   |                  |         |         |         |         |
| Livello di pressione acustica  | dB(A)            | 84      | 86      | 84      | 84      |
| Livello di potenza sonora  | dB(A)            | 91      | 92      | 91      | 91      |
| Incertezza della misura K  | dB               | =2      | =2      | =2      | =2      |
| <b>Usare la protezione acustica!</b>   |                  |         |         |         |         |
| Valori complessivi di oscillazione $a_h$ (somma vettoriale delle tre direzioni) e incertezza della misura K misurati conformemente alla norm EN 60335: |                  |         |         |         |         |
| Valore di emissione oscillazione $a_h$   | m/s <sup>2</sup> | <2,5    | <2,5    | <2,5    | <2,5    |
| Incertezza della misura K  | m/s <sup>2</sup> | =1,5    | =1,5    | =1,5    | =1,5    |

## Dichiarazione di conformità

|  | 3 600 ... | HA5 0.. | HA5 1.. | HA5 0.. | HA5 0.. |
|--|-----------|---------|---------|---------|---------|
| Dichiariamo sotto la nostra piena responsabilità che il prodotto descritto nella sezione «Dati tecnici» è conforme a tutte le disposizioni pertinenti delle Direttive 2011/65/UE, 2014/30/UE, 2006/42/CE, 2000/14/CE e alle relative modifiche, nonché alle seguenti Normative: EN 60335-1, EN 50636-2-91. |           |         |         |         |         |
| 2000/14/CE: Livello di potenza sonora garantito:   | dB(A)     | 96      | 96      | 96      | 96      |
| Procedimento di valutazione della conformità secondo appendice VI.   |           |         |         |         |         |

## 40 | Italiano

Categoria di prodotto: 33

Ente designato:

SRL, Sudbury, England, Nr. 1088

Fascicolo tecnico (2006/42/CE, 2000/14/CE) presso:  
Bosch Lawn and Garden Ltd., PT-LG/ENS23,  
Stowmarket, Suffolk IP14 1EY, England

Henk Becker

Helmut Heinzelmann

Executive Vice President

Head of Product Certification

Engineering

PT/ETM9

PPA

*Henk Becker i.v. Helmut*

Robert Bosch GmbH, Power Tools Division  
70764 Leinfelden-Echterdingen, GERMANY  
22.08.2014

## Montaggio ed uso

- ▶ **Se la cuffia di protezione ed il tubo metallico sono assemblati non devono essere più smontati.**
- ▶ **Non collegare l'apparecchio per il giardinaggio ad una presa di corrente fintanto che lo stesso non è completamente assemblato.**
- ▶ **Dopo il disinserimento del tosaerba, il filo da taglio continua a funzionare ancora per alcuni secondi. Prima di riaccendere nuovamente il tosaerba attendere che il motore/il filo da taglio si siano fermati completamente.**
- ▶ **Non avviare nuovamente la macchina subito dopo averla disinserita.**
- ▶ **Eliminare resti di erba dalla copertura della bobina quando viene sostituito il filo o la bobina stessa.**

▶ **Si consiglia l'impiego di elementi di taglio omologati dalla Bosch. In caso di altri elementi di taglio è possibile che il risultato di taglio sia differente.**

Prima dell'uso controllare la sede fissa della vite di fissaggio per la cuffia di protezione.

Controllare prima dell'uso il collegamento corretto del tubo.

All'accensione e allo spegnimento dell'apparecchio per il giardinaggio il filo da taglio viene alimentato automaticamente e viene tagliato a lunghezza.

| Scopo dell'operazione   | Figura | Pagina |
|---|--------|--------|
| Volume di fornitura   | 1      | 189    |
| Rimozione del dispositivo di sicurezza per il trasporto                                   | 2      | 189    |
| Montaggio del tubo  | 3      | 190    |
| Montaggio della cuffia di protezione  | 4      | 190    |
| Collegamento del cavo di prolunga   |        |        |
| Accensione/spegnimento  | 5      | 191    |
| Alimentazione semiautomatica del filo da taglio di 8 mm all'accensione e allo spegnimento | 6      | 191    |
| Smontaggio della bobina del filo  | 7      | 192    |
| Montaggio della bobina del filo   | 8      | 192    |
| Alimentazione manuale del filo da taglio con l'ausilio del pulsante                       | 9      | 193    |
| Manutenzione, pulizia e magazzino   | 10     | 193    |
| Selezione accessori   | 11     | 194    |

## Individuazione dei guasti e rimedi



| Problema  | Possibili cause  | Rimedi   |
|---|--|--|
| Il tosaerba non funziona  | Tensione di rete assente   | Controllare ed inserire  |
|   | Presa elettrica difettosa  | Utilizzare un'altra presa  |
|   | Cavo di prolunga danneggiato                                     | Controllare il cavo e, se necessario, sostituirlo  |
|   | Il fusibile è scattato   | Sostituire il fusibile   |
| Il tosaerba funziona con interruzioni                                 | Cavo di prolunga danneggiato                                     | Controllare il cavo e, se necessario, sostituirlo<br>Contattare il centro assistenza clienti |
|   | Cablaggio interno dell'apparecchio per il giardinaggio difettoso | Contattare il centro assistenza clienti  |
| Numero di giri del motore del tosaerba a filo diminuisce notevolmente | Erba troppo alta   | Tagliare in diverse fasi   |
| Il tosaerba a filo non taglia   | Filo dai taglio troppo corto/rotto                               | Alimentazione manuale del filo da taglio con l'ausilio del pulsante (vedi figura 9)          |
|   | Bobina del filo vuota  | Sostituire la bobina del filo  |



| Problema   | Possibili cause                           | Rimedi  |
|--|---|---|
| Il filo da taglio non viene alimentato               | Filo da taglio troppo corto/rotto         | Alimentazione manuale del filo da taglio con l'ausilio del pulsante (vedi figura 9)   |
|  | Filo da taglio aggrovigliato nella bobina | Controllare la bobina e, se necessario, riavvolgere il filo di nuovo  |
|  | Bobina del filo vuota                     | Sostituire la bobina del filo   |
| Il filo da taglio viene tirato indietro nella bobina | Filo da taglio troppo corto/rotto         | Avvolgere di nuovo la bobina del filo   |
| Il filo da taglio continua a rompersi                | Filo da taglio aggrovigliato nella bobina | Controllare la bobina e, se necessario, riavvolgere il filo di nuovo  |
|  | Tosaerba non utilizzato correttamente     | Tagliare solo con la punta del filo da taglio; evitare di toccare pietre, pareti ed altri oggetti duri. Alimentare regolarmente il filo da taglio per utilizzare la completa larghezza di taglio. |

## Assistenza clienti e consulenza impieghi

### www.bosch-garden.com

Per ogni tipo di richiesta o di ordinazione di pezzi di ricambio, è indispensabile comunicare sempre il codice prodotto a dieci cifre riportato sulla targhetta di fabbricazione dell'apparecchio per il giardinaggio.

#### Italia

Officina Elettroutensili  
Robert Bosch S.p.A.  
Corso Europa, ang. Via Trieste 20  
20020 LAINATE (MI)  
Tel.: (02) 3696 2663  
Fax: (02) 3696 2662  
Fax: (02) 3696 8677  
E-Mail: officina.elettroutensili@it.bosch.com

#### Svizzera

Sul sito [www.bosch-pt.com/ch/it](http://www.bosch-pt.com/ch/it) è possibile ordinare direttamente on-line i ricambi.  
Tel.: (044) 8471513  
Fax: (044) 8471553  
E-Mail: [AfterSales.Service@de.bosch.com](mailto:AfterSales.Service@de.bosch.com)

## Smaltimento

Non gettare gli apparecchi per il giardinaggio tra i rifiuti domestici!

### Solo per i Paesi della CE:



Conformemente alla direttiva europea 2012/19/UE sui rifiuti di apparecchiature elettriche ed elettroniche ed all'attuazione del recepimento nel diritto nazionale, le apparecchiature elettriche ed elettroniche diventate inservibili devono essere raccolte separatamente ed essere inviate ad una riutilizzazione ecologica.

Con ogni riserva di modifiche tecniche.

## Nederlands

### Veiligheidsvoorschriften

**Let op! Lees de volgende voorschriften zorgvuldig door. Maak uzelf vertrouwd met de bedieningselementen en het juiste gebruik van het tuig gereedschap. Bewaar de gebruiksaanwijzing om deze later te kunnen raadplegen.**

### Verklaring van de pictogrammen



Algemene waarschuwing.



Lees de gebruiksaanwijzing door.



Voorkom dat personen in de buurt gewond raken door weggeslingerde voorwerpen.



Waarschuwing: Houd een veilige afstand tot het tuig gereedschap aan wanneer het werkt.

## 42 | Nederlands



Schakel de gazontrimmer uit en trek de netstekker uit het stopcontact voordat u het gereedschap instelt of reinigt, als de kabel ergens blijft vastzitten of als u de gazontrimmer ongebruikt laat, ook als dat slechts voor korte tijd is. **Houd de stroomkabel uit de buurt van de snijelementen.**



Draag een gehoorbescherming en een veiligheidsbril.



Trim niet in de regen. Laat de trimmer niet in de regen staan.

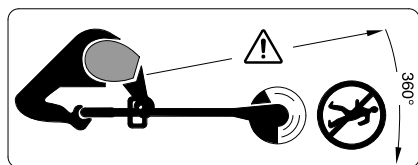

Voorkom dat personen in de buurt gewond raken door weggeslingerde voorwerpen.

Waarschuwing: Houd een veilige afstand tot het tuingereedschap aan wanneer het werkt.

### Bediening

- ▶ Dit tuingereedschap is er niet voor bestemd om te worden gebruikt door personen (inclusief kinderen) met beperkte fysieke, zintuiglijke of geestelijke vermogens of gebrekkige ervaring en/of gebrekkige kennis, tenzij zij onder toezicht staan van een voor hun veiligheid verantwoordelijke persoon, of zij van deze persoon instructies ontvangen ten aanzien van het gebruik van het tuingereedschap.
- ▶ Kinderen moeten onder toezicht staan, om zeker te stellen dat zij niet met het tuingereedschap spelen.
- ▶ Laat de trimmer nooit gebruiken door kinderen of door personen die deze voorschriften niet gelezen hebben. In uw land gelden eventueel voorschriften ten aanzien van de leeftijd van de bediener. Bewaar de trimmer buiten bereik van kinderen als deze niet wordt gebruikt.
- ▶ Gebruik de trimmer nooit met ontbrekende of beschadigde afdekkingen of veiligheidsvoorzieningen of als deze niet juist gepositioneerd zijn.
- ▶ Controleer de stroomvoorzienings- resp. verlengkabel vóór gebruik op tekenen van beschadiging of slijtage. Als de kabel tijdens het gebruik beschadigd wordt, trekt u onmiddellijk de netstekker uit het stopcontact. **RAAK DE KABEL NIET AAN VOORDAT DE STEKKER UIT HET STOPCONTACT IS GETROKKEN.** Gebruik de gazontrimmer niet als de kabel beschadigd of versleten is.
- ▶ Als de aansluitkabel moet worden vervangen, moeten deze werkzaamheden door de fabrikant, de erkende klantenservice van de fabrikant of een daartoe gekwalificeerd persoon worden uitgevoerd om veiligheidsrisico's te voorkomen.
- ▶ **Houd de verlengkabel uit de buurt van snijelementen.**
- ▶ Controleer het tuingereedschap vóór gebruik en na een slag op slijtage en beschadigingen en laat het indien nodig repareren.

- ▶ Gebruik het tuingereedschap niet wanneer u moe of ziek bent of onder invloed staat van alcohol, drugs of medicijnen.
- ▶ Draag een lange, niet te dunne broek, stevige schoenen en werkhandschoenen. Draag geen wijde kleding, sieraden, korte broek of sandalen en werk niet op blote voeten. Bind lang haar bijeen boven schouderhoogte om vastraken in bewegende delen te voorkomen.
- ▶ **Draag een veiligheidsbril en gehoorbescherming terwijl u het tuingereedschap bedient.**
- ▶ Zorg ervoor dat u stevig staat en in evenwicht blijft. Voorkom oververmoeidheid.
- ▶ Gebruik de trimmer nooit dicht in de buurt van personen, in het bijzonder kinderen, en huisdieren.
- ▶ De bediener of gebruiker is verantwoordelijk voor ongevallen, persoonlijk letsel of schade aan het eigendom van anderen.
- ▶ Wacht tot de ronddraaiende snijelementen volledig tot stilstand gekomen zijn voordat u deze aanraakt. De snijelementen draaien na het uitschakelen van de trimmer nog. Letsel kan het gevolg zijn.
- ▶ Werk alleen bij daglicht of goed kunstlicht.
- ▶ Bij slechte weersomstandigheden, in het bijzonder bij opkomend onweer niet met de trimmer werken.
- ▶ Het gebruik van de trimmer in nat gras vermindert de arbeidscapaciteit.
- ▶ Schakel de trimmer uit voordat deze van of naar het te bewerken oppervlak wordt verplaatst.
- ▶ Schakel de trimmer alleen in als uw handen en voeten ver genoeg van de ronddraaiende snijelementen verwijderd zijn.
- ▶ Kom met uw handen en voeten niet in de buurt van de ronddraaiende snijelementen.
- ▶ Gebruik nooit metalen snijelementen voor deze trimmer.
- ▶ Controleer de trimmer regelmatig.
- ▶ Laat de trimmer alleen door een erkende servicewerkplaats repareren.
- ▶ Controleer altijd of er geen grasresten in de ventilatieopeningen zitten.
- ▶ Bescherm u tegen verwondingen door het ingebouwde mes dat de draad op lengte snijdt. Draai de trimmer na het inzetten of toevoeren van de draad altijd in de horizontale werkstand voordat u de trimmer inschakelt.
- ▶ Schakel het tuingereedschap uit en trek de netstekker uit het stopcontact:
  - altijd wanneer u het tuingereedschap onbeheerd laat
  - voor het vervangen van de spoel
  - als de kabel in de war geraakt is
  - vóór het reinigen of wanneer aan de gazontrimmer wordt gewerkt
- ▶ Trek na de werkzaamheden de netstekker uit het stopcontact en controleer het tuingereedschap op beschadigingen.

- ▶ Bewaar het tuingereedschap op een veilige en droge plaats, buiten bereik van kinderen. Plaats geen voorwerpen op het tuingereedschap.
- ▶ Vervang versleten of beschadigde delen veiligheidshalve.
- ▶ Zorg ervoor dat vervangingsonderdelen van Bosch afkomstig zijn.
- ▶ **Het tuingereedschap nooit in gebruik nemen als de bijbehorende delen niet gemonteerd zijn.**

### Elektrische veiligheid

- ▶ **Schakel het tuingereedschap uit en trek de stekker uit het stopcontact voordat u de knop voor de handmatige draadtoevoer bedient (zie afbeelding 9). Deze knop mag alleen worden bediend als de snijdraad in de war is.**
- ▶ **Let op! Schakel het tuingereedschap uit en trek de netstekker uit het stopcontact voordat u onderhouds- of reinigingswerkzaamheden uitvoert. Hetzelfde geldt wanneer de stroomkabel beschadigd, doorgesneden of in de war is.**
- ▶ **Nadat de gazontrimmer is uitgeschakeld, draait de snijdraad nog enkele seconden verder.**
- ▶ **Voorzichtig – de ronddraaiende snijdraad niet aanraken.**

Het tuingereedschap is voor uw veiligheid geïsoleerd en heeft geen aarding nodig. De bedrijfsspanning bedraagt 230 V AC, 50/60 Hz (voor niet-EU-landen 220 V). Gebruik alleen goedgekeurde verlengkabels. Informatie is verkrijgbaar bij de erkende klantenservice.

**Voor extra veiligheid wordt het gebruik van een aardlekschakelaar met een uitschakelstroom van maximaal 30 mA geadviseerd. De aardlekschakelaar moet vóór gebruik altijd worden gecontroleerd.**

Informatie over producten die **niet in Groot-Brittannië** worden verkocht:

**LET OP:** Voor uw veiligheid is het noodzakelijk dat de aan het tuingereedschap aangebrachte stekker met de verlengkabel wordt verbonden. De stekker van de verlengkabel moet tegen spatwater bestemd zijn en uit rubber bestaan of met rubber bekleed zijn. De verlengkabel moet met een trekontlasting worden gebruikt.



De aansluitkabel moet regelmatig op beschadigingen worden gecontroleerd en mag alleen in onbeschadigde toestand worden gebruikt.







Als de aansluitkabel beschadigd is, mag deze alleen door een erkende Bosch-werkplaats worden gerepareerd.

Er mogen alleen verlengkabels van het type H05VV-F of H05RN-F worden gebruikt.

### Symbolen

De volgende symbolen zijn van betekenis voor het lezen en begrijpen van de gebruiksaanwijzing. Zorg ervoor dat u de symbolen en hun betekenis herkent. Het juiste begrip van de symbolen helpt u het tuingereedschap goed en veilig te gebruiken.

| Symbool   | Betekenis              |
|---|------------------------|
|  | Draag werkhandschoenen |
|  | Bewegingsrichting      |
|  | Reactierichting        |

| Symbool   | Betekenis                           |
|---|-------------------------------------|
|  | Gewicht                             |
|  | Inschakelen                         |
|  | Uitschakelen                        |
|  | Toegestane handeling                |
|  | Verboden handeling                  |
| CLICK!  | Hoorbaar geluid                     |
|  | Toebehoren en vervangingsonderdelen |

## Gebruik volgens bestemming

Het gereedschap is bestemd voor het tot een hoogte van 125 mm knippen van gras en onkruid dat door de grasmaaier niet kan worden bereikt.

Het gereedschap is niet bestemd voor het knippen van randen, aangezien het voor deze toepassing niet uitgerust is.

Het gebruik volgens bestemming heeft betrekking op een omgevingstemperatuur tussen 0 °C en 40 °C.

## Technische gegevens

| Gazontrimmer                           |                   | ART 23 SL     | ART 26 SL     | ART 2300      | ART 23-28     |
|--|-------------------|---------------|---------------|---------------|---------------|
| Productnummer                          |                   | 3 600 HA5 0.. | 3 600 HA5 1.. | 3 600 HA5 0.. | 3 600 HA5 0.. |
| Opgenomen vermogen                     | W                 | 280           | 280           | 280           | 280           |
| Onbelast toerental                     | min <sup>-1</sup> | 12500         | 12500         | 12500         | 12500         |
| Diameter snijdraad                     | mm                | 1,6           | 1,6           | 1,6           | 1,6           |
| Snijdiameter                           | cm                | 23            | 26            | 23            | 23            |
| Capaciteit draadspoel                  | m                 | 4             | 4             | 4             | 4             |
| Gewicht volgens EPTA-Procedure 01/2003 | kg                | 1,7           | 1,8           | 1,7           | 1,7           |
| Isolatieklasse                         |                   | □/II          | □/II          | □/II          | □/II          |

Serienummer zie typeplaatje op tuingereedschap

De gegevens gelden voor nominale spanningen [U] 230 V. Bij afwijkende spanningen en bij per land verschillende uitvoeringen kunnen deze gegevens afwijken.

Let op het zaaknummer op het typeplaatje van uw tuingereedschap. De handelsbenamingen van sommige tuingereedschappen kunnen afwijken.

## Informatie over geluid en trillingen

| Geluidsemissiewaarden vastgesteld volgens EN 50636-2-91.   | 3 600 ...        | HA5 0.. | HA5 1.. | HA5 0.. | HA5 0.. |
|--|------------------|---------|---------|---------|---------|
| Het A-gewogen geluidsniveau van het gereedschap bedraagt kenmerkend:   |                  |         |         |         |         |
| Geluidsdruk niveau   | dB(A)            | 84      | 86      | 84      | 84      |
| Geluidsvermogen niveau   | dB(A)            | 91      | 92      | 91      | 91      |
| Onzekerheid K  | dB               | =2      | =2      | =2      | =2      |
| <b>Draag een gehoorbescherming.</b>  |                  |         |         |         |         |
| Totale trillingswaarden $a_h$ (vectorsom van drie richtingen) en onzekerheid K bepaald volgens DIN EN 60335: |                  |         |         |         |         |
| trillingsemissiewaarde $a_h$   | m/s <sup>2</sup> | < 2,5   | < 2,5   | < 2,5   | < 2,5   |
| Onzekerheid K  | m/s <sup>2</sup> | = 1,5   | = 1,5   | = 1,5   | = 1,5   |

46 | Nederlands

**Conformiteitsverklaring** **CE**

|  | 3 600 ... | HA5 0.. | HA5 1.. | HA5 0.. | HA5 0.. |
|--|-----------|---------|---------|---------|---------|
| We verklaren op onze verantwoordelijkheid dat het onder „Technische gegevens” beschreven product aan alle desbetreffende bepalingen van de richtlijnen 2011/65/EU, 2014/30/EU, 2006/42/EG, 2000/14/EG inclusief van de wijzigingen ervan voldoet en met de volgende normen overeenstemt EN 60335-1, EN 50636-2-91. |           |         |         |         |         |
| 2000/14/EG: Gegarandeerd geluidsvermogeniveau:<br>Wegingsmethode van de conformiteit volgens aanhangsel VI.  | dB(A)     | 96      | 96      | 96      | 96      |

Productcategorie: 33  
 Benoemde instantie:  
 SRL, Sudbury, England, Nr. 1088  
 Technisch dossier (2006/42/EG, 2000/14/EG) bij:  
 Bosch Lawn and Garden Ltd., PT-LG/ENS23,  
 Stowmarket, Suffolk IP14 1EY, England  
 Henk Becker                      Helmut Heinzlmann  
 Executive Vice President      Head of Product Certification  
 Engineering                      PT/ETM9

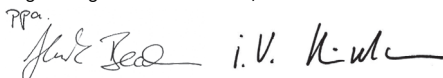
*Hpa.*  
  
 i.v. K. W. L.

Robert Bosch GmbH, Power Tools Division  
 70764 Leinfelden-Echterdingen, GERMANY  
 22.08.2014

**Montage en gebruik**

- ▶ **Als de beschermkap en de schacht zijn samengebouwd, mag u deze niet meer demontieren.**
- ▶ **Sluit het tuingereedschap niet op het stopcontact aan zolang het niet volledig gemonteerd is.**
- ▶ **Na het uitschakelen van de gazontrimmer draait de snijdraad nog enkele seconden verder. Wacht tot de motor en de snijdraad stilstaan voordat u de gazontrimmer opnieuw inschakelt.**
- ▶ **Schakel het gereedschap niet kort achtereen uit en weer in.**
- ▶ **Verwijder aanhechtend gras van de spoelafdekking als u de draad of de spoel vervangt.**
- ▶ **Het gebruik van door Bosch toegelaten snijelementen wordt geadviseerd. Bij andere snijelementen kan het snijresultaat afwijken.**

Controleer voor het gebruik of de bevestigingsschroef voor de beschermkap vastzit.

Controleer voor het gebruik de juiste verbinding van de schacht.

De snijdraad wordt bij het in- en uitschakelen van het tuingereedschap automatisch toegevoerd en op de juiste lengte afgesneden.

| Handelingsdoel  | Afbeelding | Pagina |
|---|------------|--------|
| Meegeleverd   | <b>1</b>   | 189    |
| Verwijderen van de transportbeveiliging                                     | <b>2</b>   | 189    |
| Buis samenvoegen  | <b>3</b>   | 190    |
| Montage van beschermkap   | <b>4</b>   | 190    |
| Verlengkabel aanbrengen   |            |        |
| In- en uitschakelen   | <b>5</b>   | 191    |
| Halfautomatisch toevoeren van de snijdraad met 8 mm bij in- en uitschakelen | <b>6</b>   | 191    |
| Draadspoel demonteren   | <b>7</b>   | 192    |
| Draadspoel monteren   | <b>8</b>   | 192    |
| Snijdraad met behulp van de knop handmatig toevoeren                        | <b>9</b>   | 193    |
| Onderhoud, reiniging en opbergen  | <b>10</b>  | 193    |
| Toebehoren kiezen   | <b>11</b>  | 194    |

**Storingen opsporen**

| Symptomen               | Mogelijke oorzaak       | Oplossing   |
|-------------------------|-------------------------|---|
| Gazontrimmer loopt niet | Netspanning ontbreekt   | Controleren en inschakelen                        |
|                         | Stopcontact defect      | Gebruik een ander stopcontact                     |
|                         | Verlengkabel beschadigd | Kabel controleren en vervangen, indien beschadigd |
|                         | Zekering doorgeslagen   | Zekering vervangen                                |

| Symptomen                                  | Mogelijke oorzaak                             | Oplossing   |
|--|---|---|
| Gazontrimmer loopt met onderbrekingen      | Verlengkabel beschadigd                       | Kabel controleren en vervangen, indien beschadigd<br>Neem contact op met klantenservice   |
|  | Interne bekabeling van tuingereedschap defect | Neem contact op met klantenservice  |
| Toerental van de trimmermotor daalt sterk  | Gras te hoog                                  | Knip het gras in stappen  |
| Gazontrimmer snijdt niet                   | Snijdraad te kort/gebroken                    | Snijdraad met behulp van de knop handmatig toevoeren (zie afbeelding 9)   |
|  | Draadspoel leeg                               | Draadspoel vervangen  |
| Snijdraad wordt niet toegevoerd            | Snijdraad te kort/gebroken                    | Snijdraad met behulp van de knop handmatig toevoeren (zie afbeelding 9)   |
|  | Snijdraad in de spoel gewikkeld               | Draadspoel controleren en indien nodig snijdraad opnieuw opwickelen   |
|  | Draadspoel leeg                               | Draadspoel vervangen  |
| Snijdraad wordt in de spoel teruggetrokken | Snijdraad te kort/gebroken                    | Draadspoel opnieuw opwickelen   |
| Snijdraad breekt nog steeds                | Snijdraad in de spoel gewikkeld               | Draadspoel controleren en indien nodig snijdraad opnieuw opwickelen   |
|  | Incorrect vasthouden van de gazontrimmer      | Alleen met de punt van de snijdraad trimmen. Aanraking van stenen, muren en andere vaste voorwerpen voorkomen. De snijdraad regelmatig toevoeren om de hele snijdiameter te benutten. |

## Klantenservice en gebruiksadvisen

[www.bosch-garden.com](http://www.bosch-garden.com)

Vermeld bij vragen en bestellingen van vervangingsonderdelen altijd het uit tien cijfers bestaande zaaknummer volgens het typeplaatje van het tuingereedschap.

### Nederland

Tel.: (076) 579 54 54

Fax: (076) 579 54 94

E-mail: [gereedschappen@nl.bosch.com](mailto:gereedschappen@nl.bosch.com)

### België

Tel.: (02) 588 0589

Fax: (02) 588 0595

E-mail: [outillage.gereedschap@be.bosch.com](mailto:outillage.gereedschap@be.bosch.com)

## Afvalverwijdering

Gooi tuingereedschappen niet bij het huisvuil.

### Alleen voor landen van de EU:



Volgens de Europese richtlijn 2012/19/EU betreffende oude elektrische en elektronische apparaten en de omzetting van de richtlijn in nationaal recht moeten niet meer bruikbare elektrische en elektronische apparaten worden ingezameld en op een voor het milieu verantwoorde wijze worden hergebruikt.

Wijzigingen voorbehouden.

## Dansk

### Sikkerhedsinstrukser

**Pas på! Læs efterfølgende instrukser omhyggeligt. Gør dig fortrolig med haveværktøjets betjeningsanordninger og korrekte anvendelse. Opbevar betjeningsvejledningen til senere brug.**

### Forklaring af billedsymbolerne



Generel sikkerhedsadvarsel.



Læs brugsanvisningen.



Pas på udkastede eller flyvende genstande, der kan kvæste tilskuere.



Advarsel: Hold god afstand til haveværktøjet, når det arbejder.



Sluk for græstrimmeren og træk stikket ud af stikdåsen, før værktøjet indstilles eller rengøres, hvis ledningen er sammen-



filtret eller før græstrimmeren forlades uden opsyn i længere tid. **Hold elledningen borte fra skæreelementerne.**



Brug høreværn og beskyttelsesbriller.



Brug ikke trimmeren i regnvej og lad ikke trimmeren blive stående ude i det fri, når det regner.

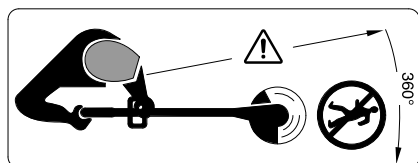

Pas på udkastede eller flyvende genstande, der kan kvæste tilskuere.

Advarsel: Hold god afstand til haveværktøjet, når det arbejder.

### Betjening

- ▶ Dette haveværktøj er ikke egnet til at blive brugt af personer (inkl. børn) med begrænsede fysiske, sensoriske eller psykiske evner eller manglende erfaring og/eller manglende viden, medmindre de overvåges af en sikkerhedsansvarlig person eller modtager instruktioner fra denne person om, hvordan haveværktøjet skal håndteres.
- ▶ Bør skal overvåges for at sikre, at de ikke leger med haveværktøjet.
- ▶ Lad aldrig børn eller personer, der ikke har gennemlæst disse instruktioner, anvende trimmeren. Nationale forskrifter kan bestemme alderen på den person, som må betjene haveværktøjet. Trimmeren skal opbevares utilgængeligt for børn, når den ikke er i brug.
- ▶ Brug aldrig trimmeren uden afdækninger/beskyttelsesanordninger eller med beskadigede afdækninger/beskyttelsesanordninger eller med beskyttelsesanordninger, der ikke er positioneret rigtigt.
- ▶ Kontroller strømforsynings- og forlængerledningen for skader eller tegn på ældning, før den tages i brug. Træk straks stikket ud af stikdåsen, hvis ledningen beskadiges under brug. **BERØR IKKE LEDNINGEN, FØR STIKKET ER TRUKKET UD.** Græstrimmeren må ikke benyttes, hvis ledningen er beskadiget eller slidt.
- ▶ Hvis det er nødvendigt at erstatte tilslutningsledningen, skal dette arbejde udføres af producenten, et af producenten autoriseret servicecenter eller en kvalificeret person for at undgå farer.
- ▶ **Hold forlængerledningen væk fra skæreelementer.**
- ▶ Undersøg haveværktøjet for slid eller skader efter brug og efter et slag og få det evt. repareret.
- ▶ Brug ikke haveværktøjet, hvis du er træt eller syg, har nydt alkohol eller er påvirket af euforiserende stoffer eller medicin.



- ▶ Brug lange, tunge bukser, fast fodtøj og handsker. Brug ikke vidt tøj, smykker, korte bukser, sandaler eller arbejd barfodet. Bind langt hår over skulderhøjde sammen, så det ikke kan blive fanget i bevægelige dele.
- ▶ **Brug beskyttelsesbriller og høreværn, når haveværktøjet betjenes.**
- ▶ Sørg for at stå sikkert og stabilt på jorden. Overanstreng dig ikke.
- ▶ Brug aldrig trimmeren, mens personer, især børn eller kæledyr, er i umiddelbar nærhed.
- ▶ Brugeren er ansvarlig for ulykker og skader, der sker på andre mennesker eller deres ejendom.
- ▶ Vent, til de roterende skærelementer står helt stille, før de berøres. Skærelementerne fortsætter med at rotere, efter at trimmeren er blevet slukket, hvilket kan føre til kvæstelser.
- ▶ Arbejd kun i dagslys eller i god kunstig belysning.
- ▶ Arbejd ikke med trimmeren, hvis det er dårligt vejr, især ikke hvis der er tegn på uvejr.
- ▶ Brug af trimmeren i vådt græs reducerer arbejdsydelsen.
- ▶ Sluk altid for trimmeren, når den transporteres fra/til arbejdsstedet.
- ▶ Tænd kun for trimmerne, når dine hænder og fødder er langt nok væk fra de roterende skærelementer.
- ▶ Sørg for, at hverken hænder eller fødder kommer i nærheden af de roterende skærelementer.
- ▶ Brug aldrig skærelementer af metal til denne trimmer.
- ▶ Kontroller og vedligehold trimmeren med regelmæssige mellemrum.
- ▶ Lad kun trimmeren blive repareret på autoriserede serviceværksteder.
- ▶ Sikre altid, at ventilationsåbningerne er frie for ophobet græs.
- ▶ Beskyt dig mod kvæstelser fra den indbyggede kniv, der skærer tråden af i længden. Drej altid trimmeren efter påfyldning/efterføring af tråden, så den står i vandret arbejdsposition, før du tænder for den.
- ▶ Sluk for haveværktøjet og træk altid elstikket ud af stikdåsen:
  - før haveværktøjet forlades
  - før spolen udskiftes
  - hvis ledningen har viklet sig ind
  - før trimmeren rengøres eller før der arbejdes på trimmeren
- ▶ Træk stikket ud, når arbejdet er færdigt, og kontroller haveværktøjet for beskadigelser.
- ▶ Opbevar haveværktøjet et sikkert, tørt sted, uden for børns rækkevidde. Stil ikke genstande på haveværktøjet.
- ▶ Skift for en sikkerheds skyld slidte eller beskadigede dele.
- ▶ Sørg for kun at montere reservedele, der er godkendt af Bosch.
- ▶ **Tag aldrig haveværktøjet i brug, uden at de tilhørende dele er monteret.**

#### Elektrisk sikkerhed

- ▶ **Sluk for haveværktøjet og træk elstikket ud, før du trykker på knap**

pen til den manuelle trådfremføring (se Fig. 9). Denne knap bør kun bruges, hvis skæretråden har sat sig fast.

- ▶ **Pas på! Sluk for haveværktøjet og træk stikket ud, før vedligeholdelses- eller rengøringsarbejdet startes. Gør det samme, hvis el-ledningen er beskadiget, hvis der er blevet skåret i den eller hvis den har viklet sig sammen.**
- ▶ **Når græstrimmeren er blevet slukket, fortsætter skæretråden med at rotere i endnu et par sekunder.**
- ▶ **Pas på – rør ikke ved den roterende klippetråd.**

Dit haveværktøj er for din egen sikkerheds skyld beskyttelsesisoleret og har ikke brug for nogen jordforbindelse. Driftsspændingen er 230 V AC, 50 Hz (for ikke-EU-lande 220 V). Brug kun godkendte forlængerledninger. Nærmere oplysninger fås ved henvendelse til din nærmeste autoriserede forhandler.

**Det anbefales, at man for ekstra elektrisk sikkerhed anvender et fejlstrømsrelæ med en afbrydelsesstrøm på ikke over 30 mA. Dette fejlstrømsrelæ skal altid kontrolleres, før haveværktøjet anvendes.**

Tips vedr. produkter, der **ikke sælges i GB:**

**PASPÅ:** For din sikkerheds skyld er det nødvendigt, at stikket på haveværktøjet forbindes med forlængerledningen. Koblingen på forlængerledningen skal være beskyttet mod stænk vand, være fremstillet af gummi eller være over-

trukket med gummi. Forlængerledningen skal benyttes med en trækafastning.







Tilslutningsledningen skal kontrolleres for beskadigelser med regelmæssige mellemrum og må kun benyttes, når den er i fejlfri tilstand.

En beskadiget ledning må kun repareres på et autoriseret Bosch værksted.

Den benyttede forlængerledning skal være af typen H05VV-F eller H05RN-F.

## Symboler

De efterfølgende symboler er af betydning for at kunne læse og forstå brugsanvisningen. Læg mærke til symbolerne og overhold deres betydning. En rigtig forståelse af symbolerne er med til at sikre en god og sikker brug af haveværktøjet.

| Symbol  | Betydning                 |
|---|---------------------------|
|  | Brug beskyttelseshandsker |
|  | Bevægelsesretning         |
|  | Reaktionsretning          |
|  | Vægt                      |
|  | Start                     |
|  | Stop                      |
|  | Tilladt handling          |
|  | Forbudt handling          |
|  | Hørbar støj               |
|  | Tilbehør/reservedele      |

## Beregnet anvendelse

Apparatet er beregnet til at klippe græs og ukrudt indtil en højde på 125 mm, som ikke kan fjernes af græsslåmaskinen.

Apparatet er ikke beregnet til kantskæring, da det ikke er udstyret til at kunne klare et sådant arbejde.

Den beregnede anvendelse gælder omgivelsestemperaturer på mellem 0 °C og 40 °C.

## Tekniske data

| Græstrimmer   |                               | ART 23 SL     | ART 26 SL     | ART 2300      | ART 23-28     |
|---|-------------------------------|---------------|---------------|---------------|---------------|
| Typenummer  |                               | 3 600 HA5 0.. | 3 600 HA5 1.. | 3 600 HA5 0.. | 3 600 HA5 0.. |
| Nom. forbrug  | W                             | 280           | 280           | 280           | 280           |
| Omdrejningstal, ubelastet   | min <sup>-1</sup>             | 12500         | 12500         | 12500         | 12500         |
| Skæretrådets diameter   | mm                            | 1,6           | 1,6           | 1,6           | 1,6           |
| Snitdiameter  | cm                            | 23            | 26            | 23            | 23            |
| Trådspolens kapacitet   | m                             | 4             | 4             | 4             | 4             |
| Vægt svarer til EPTA-Procedure 01/2003  | kg                            | 1,7           | 1,8           | 1,7           | 1,7           |
| Beskyttelsesklasse  |                               | □/II          | □/II          | □/II          | □/II          |
| Serienummer   | se typeskilt på haveværktøjet |               |               |               |               |
| Angivelserne gælder for en nominal spænding [U] på 230 V. Disse angivelser kan variere ved afvigende spændinger og i landespecifikke udførelser.<br>Læg mærke til typenummeret på typeskiltet til dit haveværktøj. Handelsbetegnelserne for de enkelte haveværktøjer kan variere. |                               |               |               |               |               |

## Støj-/vibrationsinformation

| Støjemissionsværdier bestemt iht. EN 50636-2-91.   | 3 600 ...        | HA5 0.. | HA5 1.. | HA5 0.. | HA5 0.. |
|--|------------------|---------|---------|---------|---------|
| Maskinens A-vurderede støjniveau er typisk:  |                  |         |         |         |         |
| Lydtryksniveau   | dB(A)            | 84      | 86      | 84      | 84      |
| Lydeffektniveau  | dB(A)            | 91      | 92      | 91      | 91      |
| Usikkerhed K   | dB               | =2      | =2      | =2      | =2      |
| <b>Brug høreværn!</b>  |                  |         |         |         |         |
| Samlede vibrationsværdier a <sub>v</sub> (vektorsum for tre retninger) og usikkerhed K beregnet iht. EN 60335: |                  |         |         |         |         |
| Svingningsemmissionsværdi a <sub>v</sub>   | m/s <sup>2</sup> | <2,5    | <2,5    | <2,5    | <2,5    |
| Usikkerhed K   | m/s <sup>2</sup> | =1,5    | =1,5    | =1,5    | =1,5    |

## Overensstemmelseserklæring

|   | 3 600 ... | HA5 0.. | HA5 1.. | HA5 0.. | HA5 0.. |
|---|-----------|---------|---------|---------|---------|
| Vi erklærer som eneansvarlig, at det produkt, der er beskrevet under „Tekniske data“, opfylder alle bestemmelser i direktiverne 2011/65/EU, 2014/30/EU, 2006/42/EF, 2000/14/EF med tilhørende ændringer samt følgende standarder: EN 60335-1, EN 50636-2-91.<br>2000/14/EF: Garanteret lydeffektniveau:<br>Procedurer for overensstemmelsesvurdering iht. bilag VI. | dB(A)     | 96      | 96      | 96      | 96      |

Produktkategori: 33

Bemyndiget kontrolorgan:

SRL, Sudbury, England, Nr. 1088

Teknisk dossier (2006/42/EF, 2000/14/EF) ved:

Bosch Lawn and Garden Ltd., PT-LG/ENS23,

Stowmarket, Suffolk IP14 1EY, England

Henk Becker  
Executive Vice President  
Engineering

Helmut Heinzelmann  
Head of Product Certification  
PT/ETM9

*Henk Becker* i.V. *Helmut Heinzelmann*

Robert Bosch GmbH, Power Tools Division  
70764 Leinfelden-Echterdingen, GERMANY  
22.08.2014

52 | Dansk

## Montering og drift

- ▶ **Er beskyttelsesskærmen og skaftet samlet, må de ikke mere demonteres.**
- ▶ **Tilslut ikke haveværktøjet til stikdåsen, så længe det ikke er samlet helt.**
- ▶ **Klippetråden fortsætter med at rotere i et par sekunder, efter at græstrimmeren er afbrudt. Vent, til motoren/skæretråden står helt stille, før græstrimmeren tændes igen.**
- ▶ **Sluk og tænd ikke for trimmeren hurtigt efter hinanden.**
- ▶ **Fjern fastsiddende græs fra spoleafdækningen, hvis tråden eller spolen skal erstattes.**
- ▶ **Det anbefales at bruge skæreelementer, der er godkendt af Bosch. Ved andre skæreelementer kan skæresultatet afvige.**

Kontroller, at fastgørelsesskruen til beskyttelseshætten sidder fast, før apparatet tages i brug.

Kontroller, at skaftet er forbundet rigtigt, før apparatet tages i brug.

Skæretråden fremføres automatisk og skæres i længde, når haveværktøjet tændes og slukkes.

| Handlingsmål   | Fig. | Side |
|--|------|------|
| Leveringsomfang  | 1    | 189  |
| Fjernelse af transportsikringen  | 2    | 189  |
| Rør samles   | 3    | 190  |
| Montering af beskyttelsesskærm   | 4    | 190  |
| Forlængerledning anbringes   |      |      |
| Tænd/sluk  | 5    | 191  |
| Halvautomatisk fremføring af skæretråden med 8 mm, når værktøjet tændes og slukkes | 6    | 191  |
| Trådspole demonteres   | 7    | 192  |
| Trådspole monteres   | 8    | 192  |
| Skæretråd fremføres manuelt vha. knappen   | 9    | 193  |
| Vedligeholdelse, rengøring og opbevaring   | 10   | 193  |
| Valg af tilbehør   | 11   | 194  |

## Fejlsøgning



| Symptom  | Mulig årsag                                       | Afhjælpning  |
|--|---|--|
| Græstrimmeren arbejder ikke                    | Strøm er afbrudt                                  | Kontroller og tænd for strømmen  |
|  | Stikkontakt er defekt                             | Prøv en anden stikkontakt  |
|  | Forlængerledning er beskadiget                    | Ledning kontrolleres og skiftes, hvis den er beskadiget                                |
|  | Defekt/sprunget sikring                           | Udskift sikring  |
| Græstrimmeren arbejder med afbrydelser         | Forlængerledning er beskadiget                    | Ledning kontrolleres og skiftes, hvis den er beskadiget<br>Kontakt serviceforhandleren |
|  | Haveværktøjets indvendige ledninger er beskadiget | Kontakt serviceforhandleren  |
| Trimmermotorens omdrejningstal reduceres meget | Græsset er for højt                               | Klip græsset i flere omgange   |
| Græstrimmer skærer ikke                        | Skæretråd er for kort/brækket                     | Skæretråd fremføres manuelt vha. knappen (se Fig. 9)                                   |
|  | Trådspole tom                                     | Erstat trådspole   |
| Skæretråd fremføres ikke                       | Skæretråd er for kort/brækket                     | Skæretråd fremføres manuelt vha. knappen (se Fig. 9)                                   |
|  | Skæretråd viklet ind i spolen                     | Kontroller trådspole og vikl evt. skæretråd op igen                                    |
|  | Trådspole tom                                     | Erstat trådspole   |
| Skæretråd trækkes tilbage ind i spole          | Skæretråd er for kort/brækket                     | Opvikl trådspole igen  |

| Symptom                            | Mulig årsag   | Afhjælpning   |
|------------------------------------|---|---|
| Skæretråd bliver ved med at brække | Skæretråd viklet ind i spolen<br>Ukorrekt håndtering af græstrimmer | Kontroller trådspole og vikl evt. skæretråd op igen<br>Trim kun med spidsen af skæretråden; undgå berøring af sten, vægge og andre faste genstande. Fremfør skæretråd regelmæssigt for at bruge hele snitdiametere. |

## Kundeservice og brugerrådgivning

[www.bosch-garden.com](http://www.bosch-garden.com)

Det 10-cifrede typenummer på haveværktøjets typeskilt skal altid angives ved forespørgsler og bestilling af reservedele.

### Dansk

Bosch Service Center  
Telegrafvej 3  
2750 Ballerup  
På [www.bosch-pt.dk](http://www.bosch-pt.dk) kan der online bestilles reservedele eller oprettes en reparations ordre.  
Tlf. Service Center: 44898855  
Fax: 44898755  
E-Mail: [vaerktoej@dk.bosch.com](mailto:vaerktoej@dk.bosch.com)

## Bortskaffelse

Smid ikke haveværktøjet ud sammen med det almindelige husholdningsaffald!

### Gælder kun i EU-lande:



Iht. det europæiske direktiv 2012/19/EU om affald af elektrisk og elektronisk udstyr (WEEE) og omsætning af dette til national ret skal kasseret elektrisk og elektronisk udstyr indsamles separat og genbruges iht. gældende miljøforskrifter.

Ret til ændringer forbeholdes.

## Svenska

### Säkerhetsanvisningar

**Obs! Läs noggrant igenom anvisningarna. Gör dig förtrogen med trädgårdsredskapets manöverorgan och dess korrekta användning. Förvara bruksanvisningen för senare behov.**

### Förklaring till bildsymbolerna



Allmän varning för riskmoment.



Läs noga igenom bruksanvisningen.



Se till att personer som står i närheten inte skadas av föremål som eventuellt slungas ut.



Varning: Håll ett betryggande avstånd från trädgårdsredskapet när det är igång.



Koppla från grästrimmern och dra stickproppen ur nätuttaget innan du ställer in eller rengör redskapet, om kabeln blivit



hängande eller när gräs-trimmern även under en kort tid lämnas utan uppsikt. **Håll näts-ladden på betryggande avstånd från skärelementen.**



Bär hörselskydd och skydds-glasögon.



Använd inte trimmern vid regn och låt den inte heller stå ute i regn.

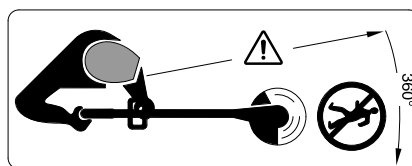

Se till att personer som står i närheten inte skadas av föremål som eventuellt slungas ut.

Varning: Håll ett betryggande avstånd från trädgårdsredskapet när det är igång.

## Användning

- ▶ Trädgårdsredskapet får inte användas av person (inklusive barn) med begränsad fysisk, sensorisk eller psykisk förmåga och/eller som saknar den erfarenhet och kunskap som krävs för hantering. Undantag görs om personen övervakas av en ansvarig person som kan undervisa i trädgårdsredskapets användning. Barn bör övervakas för att säkerställa att de inte leker med trädgårdsredskapet.
- ▶ Trimmern får aldrig användas av barn eller personer som inte är förtrogna med bruksanvisningen. Nationella föreskrifter begränsar eventuellt tillåten ålder för användning. När trimmern inte används ska den förvaras oåtkomlig för barn.
- ▶ Trimmern får inte användas om kåpor och skyddsutrustningar saknas eller skadats eller om dessa monterats i fel läge.
- ▶ Innan trädgårdsredskapet tas i bruk kontrollera att strömförsörjningskabeln resp. skarvsladden inte skadats eller åldrats. Om nätsladden under arbetet skadats, dra genast stickproppen ur nätuttaget. **BERÖR INTE NÄTSLADDEN INNAN DU DRAGIT UR STICKPROPPEN.** Använd inte grästrimmern om nätsladden är skadad eller sliten.
- ▶ Om nätsladden måste bytas ut för att bibehålla verktygets säkerhet, ska byte ske hos tillverkaren, en auktoriserad serviceverkstad eller en för arbetet kvalificerad person.
- ▶ **Håll skarvsladden på betryggande avstånd från skärelementen.**
- ▶ Innan trädgårdsredskapet tas i bruk och efter eventuella slag kontrollera att det inte slitits eller skadats, låt vid behov repareras.
- ▶ Använd inte trädgårdsredskapet när du är trött eller om du är påverkad av alkohol, droger eller mediciner.
- ▶ Använd tjocka långbyxor, stadiga skor och handskar. Undvik alltid vida kläder, lösa smycken, korta byxor, sandaler och arbeta inte barfota. Bind upp långt hår över skulderna för att undvika att håret dras in av rörliga delar.
- ▶ **Under arbetet med trädgårdsredskapet använd skyddsglasögon och hörselskydd.**
- ▶ Se till att du står stadigt och håller balansen. Överansträng dig inte.
- ▶ Använd aldrig trimmern när personer, speciellt då barn eller husdjur, uppehåller sig i närheten.
- ▶ Användaren eller ägaren ansvarar för olyckor och skador som drabbar andra människor eller deras egendom.
- ▶ Vänta tills redskapets alla roterande delar stannat fullständigt innan du berör dem. Skärelementen roterar en stund efter det trimmern stängts av och detta kan leda till kroppsskada.
- ▶ Arbeta endast i dagsljus eller vid god belysning.
- ▶ Vid dåligt väder, speciellt om åskväder väntas, får trimmern inte användas.

- ▶ Om trimmern används i vått gräs minskar arbetseffekten.
- ▶ Koppla från trimmern innan den transporteras från ett ställe till ett annat.
- ▶ Koppla på trimmern först sedan händerna och fötterna är på betryggande avstånd från roterande skärelement.
- ▶ För inte händerna eller fötterna mot roterande skärelement.
- ▶ Använd aldrig skärelement i metall för denna trimmer.
- ▶ Kontrollera och underhåll trimmern regelbundet.
- ▶ Trimmern får repareras endast i en auktoriserad serviceverkstad.
- ▶ Kontrollera att ventilationsöppningarna är fria och rena.
- ▶ Se upp för kniven som skär av tråden till lämplig längd. Efter påfyllning/utmatning av tråden och före påkoppling sväng alltid trimmern till vågrätt arbetsläge.
- ▶ Koppla från trädgårdsredskapet och dra stickproppen ur nätuttaget:
  - när du lämnar trädgårdsredskapet utan uppsikt
  - innan spolen byts ut
  - när nätsladden blivit tilltrasslad
  - före rengöring eller om arbeten utförs på trimmern
- ▶ Dra efter varje arbetsoperation ur stickproppen och kontrollera att trädgårdsredskapet inte skadats.
- ▶ Förvara trädgårdsredskapet på ett säkert och torrt ställe utom räckhåll för barn. Ställ inte upp andra föremål på trädgårdsredskapet.
- ▶ Av säkerhetsskäl ska slitna eller skadade delar bytas ut.
- ▶ Kontrollera att reservdelarna är av Bosch-fabrikat.
- ▶ **Före start av trädgårdsredskapet kontrollera att alla tillhörande delar finns monterade.**

### Elektrisk säkerhet

- ▶ **Koppla från trädgårdsredskapet och dra stickproppen ur nätuttaget innan du trycker på knappen för manuell trådmatning (se bild 9). Knappen bör endast användas då skärtråden trasslat till sig.**
- ▶ **Obs! Före serviceåtgärder eller rengöring stäng av trädgårdsredskapet och dra ur stickproppen. Detta gäller även om nätsladden skadats eller är tilltrasslad.**
- ▶ **Efter fränkoppling av grästrimmern roterar skärtråden ännu några sekunder.**
- ▶ **Se upp – berör inte roterande skärtråd.**

Trädgårdsredskapet är skyddsisolerat och kräver därför ingen jordning. Driftspänningen är 230 V AC, 50 Hz (för icke EU-länder 220 V). Använd endast godkända skarvsladdar. För information kontakta auktoriserad kundservice.

**För ökat skydd rekommenderar vi att använda en FI-jordfelsbrytare (RCD) med en utlösningström på högst 30 mA. Denna FI-jordfelsbrytare ska kontrolleras före varje användning.**

56 | Svenska

### Anvisningar för produkter som **inte säljs i GB:**

**OBSERVERA:** För din säkerhet krävs att trädgårdsredskapets stickpropp ansluts till skarvsladden. Skarvsladdens koppling måste skyddas mot stänkvatten, bestå av gummi eller ha gummimantel. Skarvsladden ska vara försedd med dragavlastning.

Anslutningssladden måste regelbundet kontrolleras avseende skador och får endast användas i felfritt tillstånd.

Om anslutningssladden skadats får den repareras endast i en auktoriserad Bosch-verkstad.

Använd endast skarvsladdar med beteckningen H05VV-F eller H05RN-F.

### Symboler

Symbolerna nedan är viktiga för att kunna läsa och förstå bruksanvisningen. Lägga symbolerna och deras betydelse på minnet. Korrekt tolkning av symbolerna bidrar till bättre och säkrare användning av trädgårdsredskapet.

| Symbol   | Betydelse             |
|--|-----------------------|
|   | Bär skyddshandskar    |
|   | Rörelseriktning       |
|   | Reaktionsriktning     |
|   | Vikt                  |
|   | Inkoppling            |
|   | Urkoppling            |
|   | Tillåten hantering    |
|   | Förbjuden handling    |
|   | Hörbart ljud          |
|  | Tillbehör/reservdelar |

### Ändamålsenlig användning

Redskapet är avsett för trimning av gräs och ogräs upp till en höjd av 125 mm, som inte kan nås med gräsklipparen.

Redskapet är inte avsett för trimning av kanter, då det inte utrustats för det.

Elredskapet kan användas vid en omgivningstemperatur mellan 0 °C och 40 °C.

### Tekniska data

| Grästrimmer                        |                   | ART 23 SL     | ART 26 SL     | ART 2300      | ART 23-28     |
|------------------------------------|-------------------|---------------|---------------|---------------|---------------|
| Produktnummer                      |                   | 3 600 HA5 0.. | 3 600 HA5 1.. | 3 600 HA5 0.. | 3 600 HA5 0.. |
| Märkeffekt                         | W                 | 280           | 280           | 280           | 280           |
| Tomgångsvarvtal                    | min <sup>-1</sup> | 12500         | 12500         | 12500         | 12500         |
| Skärtrådens diameter               | mm                | 1,6           | 1,6           | 1,6           | 1,6           |
| Klippdiameter                      | cm                | 23            | 26            | 23            | 23            |
| Trådspolens kapacitet              | m                 | 4             | 4             | 4             | 4             |
| Vikt enligt EPTA-Procedure 01/2003 | kg                | 1,7           | 1,8           | 1,7           | 1,7           |
| Skyddsklass                        |                   | □/II          | □/II          | □/II          | □/II          |

Serienummer se dataskylten på trädgårdsredskapet

Uppgifterna gäller för en märkspänning på [U] 230 V. Vid avvikande spänning och för utföranden i vissa länder kan uppgifterna variera.

Beakta produktnumret på trädgårdsredskapets typskylt. Handelsbeteckningarna för enskilda trädgårdsredskap kan variera.



## Buller-/vibrationsdata

| Bullernivåvärde förmedlas enligt EN 50636-2-91.   | 3 600 ... | HA5 0.. | HA5 1.. | HA5 0.. | HA5 0.. |
|---|-----------|---------|---------|---------|---------|
| Verktygets A-vägda ljudnivå är i typiska fall:  |           |         |         |         |         |
| Ljudtrycksnivå  | dB(A)     | 84      | 86      | 84      | 84      |
| Ljudeffektnivå  | dB(A)     | 91      | 92      | 91      | 91      |
| onoggrannhet K  | dB        | =2      | =2      | =2      | =2      |
| <b>Använd hörselskydd!</b>  |           |         |         |         |         |
| Totala vibrationsemissionsvärden $a_h$ (vektorsumma ur tre riktningar) och osäkerhet K framtagna enligt EN 60335: |           |         |         |         |         |
| Vibrationsemissionsvärde $a_h$  | $m/s^2$   | <2,5    | <2,5    | <2,5    | <2,5    |
| osäkerhet K   | $m/s^2$   | = 1,5   | = 1,5   | = 1,5   | = 1,5   |

## Försäkran om överensstämmelse

|  | 3 600 ... | HA5 0.. | HA5 1.. | HA5 0.. | HA5 0.. |
|--|-----------|---------|---------|---------|---------|
| Vi intygar under ensamt ansvar att den produkt som beskrivs under "Tekniska data" uppfyller alla gällande bestämmelser i direktiven 2011/65/EU, 2014/30/EU, 2006/42/EG, 2000/14/EG inklusive ändringar och stämmer överens med följande standarder: EN 60335-1, EN 50636-2-91. |           |         |         |         |         |
| 2000/14/EG: Garanterad ljudeffektnivå:<br>Bedömningsmetod för överensstämmelse enligt bilaga VI.   | dB(A)     | 96      | 96      | 96      | 96      |

Produktkategori: 33

Nämnd provningsanstalt:

SRL, Sudbury, England, Nr. 1088

Teknisk tillverkningsdokumentation (2006/42/EG, 2000/14/EG) fås från:

Bosch Lawn and Garden Ltd., PT-LG/ENS23,  
Stowmarket, Suffolk IP14 1EY, England

Henk Becker

Helmut Heinzelmann

Executive Vice President

Head of Product Certification

Engineering

PT/ETM9

Ppa

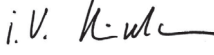
 i.V. 

Robert Bosch GmbH, Power Tools Division  
70764 Leinfelden-Echterdingen, GERMANY  
22.08.2014

Granska före användning att skyddshuvens fästskruv är fastspänd.

Kontrollera för användning att skafvet är rätt monterat.

Vid in- och urkoppling av trädgårdsredskapet matas skärtråden automatiskt och skärs till rätt längd.

| Handlingsmål   | Figur     | Sida |
|--|-----------|------|
| Leveransen omfattar  | <b>1</b>  | 189  |
| Borttagning av transportsäkringen                                | <b>2</b>  | 189  |
| Foga ihop röret  | <b>3</b>  | 190  |
| Montering av skyddskåpa  | <b>4</b>  | 190  |
| Anslut skarvsladden  |           |      |
| In-/urkoppling   | <b>5</b>  | 191  |
| Halvautomatisk matning av skärtråden 8 mm vid in- och urkoppling | <b>6</b>  | 191  |
| Demontera trådspolen   | <b>7</b>  | 192  |
| Montera trådspolen   | <b>8</b>  | 192  |
| Manuell matning av skärtråden med hjälp av knappen               | <b>9</b>  | 193  |
| Underhåll, rengöring och lagring                                 | <b>10</b> | 193  |
| Välj tillbehör   | <b>11</b> | 194  |

## Montering och drift

- ▶ **Om skyddshuv** är monterad ihop med skafvet, får de inte mera demonteras.
- ▶ **Trädgårdsredskapet** får anslutas till nätuttaget först sedan det monterats fullständigt.
- ▶ **Efter fränkoppling av grästrimmern** roterar skärtråden ännu några sekunder. Vänta tills motorn/skärtråden stannat innan grästrimmern återinkopplas.
- ▶ **Koppla inte från och på i korta intervaller.**
- ▶ **Avlägsna alla gräsrester från spolkåpan** innan tråden eller spolen byts.
- ▶ **Vi rekommenderar att endast använda knivar som Bosch godkänt.** Om andra knivar används kan resultatet avvika.

58 | Svenska

## Felsökning



| Symptom                                | Möjlig orsak                            | Åtgärd  |
|--|---|---|
| Grästrimmern fungerar inte             | Nätspänning saknas                      | Kontrollera och slå på  |
|  | Nätuttaget defekt                       | Använd ett annat nätuttag   |
|  | Skarvsladden har skadats                | Kontrollera kabeln och byt ut om den skadats  |
|  | Säkringen har löst ut                   | Byt ut säkringen  |
| Grästrimmern går med avbrott           | Skarvsladden har skadats                | Kontrollera kabeln och byt ut om den skadats<br>Uppsök kundservicen   |
|  | Trädgårdsredskapets inre kablar defekta | Uppsök kundservicen   |
| Trimmermotorns varvtal faller kraftigt | För högt gräs                           | Klipp i steg  |
| Grästrimmern skär inte                 | Skärtråden är för kort/brusten          | Mata skärtråden manuellt med hjälp av knappen (se bilden 9)   |
|  | Trådspolen är tom                       | Byt trådspolen  |
| Skärtråden matas inte fram             | Skärtråden är för kort/brusten          | Mata skärtråden manuellt med hjälp av knappen (se bilden 9)   |
|  | Skärtråden är intrasslad i spolen       | Kontrollera trådspolen och linda vid behov på nytt upp skärtråden   |
|  | Trådspolen är tom                       | Byt trådspolen  |
| Spolen drar tillbaka in skärtråden     | Skärtråden är för kort/brusten          | Linda upp tråden på nytt  |
| Skärtråden brister fortfarande         | Skärtråden är intrasslad i spolen       | Kontrollera trådspolen och linda vid behov på nytt upp skärtråden   |
|  | Grästrimmern hanteras på fel sätt       | Trimma endast med skärtrådens spets, undvik kontakt med stenar, väggar eller andra hårda föremål. Mata regelbundet ut skärtråden så att hela skärdiametern utnyttjas. |

## Kundtjänst och användarrådgivning

[www.bosch-garden.com](http://www.bosch-garden.com)

Var vänlig ange vid förfrågningar och reservdelsbeställningar produktnumret som består av 10 siffror och som finns på trädgårdsredskapets typskylt.

### Svenska

Bosch Service Center  
Telegrafvej 3  
2750 Ballerup  
Danmark  
Tel.: (08) 7501820 (inom Sverige)  
Fax: (011) 187691

## Avfallshantering

Släng inte trädgårdsredskap i hushållsavfall!

### Endast för EU-länder:



Enligt det europeiska direktivet 2012/19/EU för elektriska och elektroniska apparater och dess modifiering till nationell lag måste obrukbara elektriska och elektroniska apparater omhändertas separat och lämnas in för återvinning på miljövänligt sätt.

Ändringar förbehålles.

## Norsk

### Sikkerhetsinformasjon

**OBS! Les nøye gjennom nedenstående instruksjoner. Gjør deg kjent med betjeningselementene og den korrekte bruken av hageredskapet. Ta godt vare på driftsinstruksen til senere bruk.**

### Forklaring av bildesymbolene



Generell fareinformasjon.



Les gjennom denne driftsinstruksen.



Pass på at personer som står i nærheten ikke skades av fremmedlegemer som slynges bort.



Advarsel: Pass på å holde sikker avstand til hageredskapet mens du arbeider.



Slå av gresstrimmeren og trekk nettstøpselet ut av stikkontakten, før du foretar innstillinger på redskapet eller en rengjøring, hvis kabelen er blitt sittende fast eller hvis du bare for en

kort stund lar gresstrimmeren stå uten oppsyn. **Hold strømkabelen unna skjæreverktøyet.**



Bruk vernebriller og hørselvern.



Ikke trim i regnvær og la ikke trimmeren stå utendørs i regnvær.

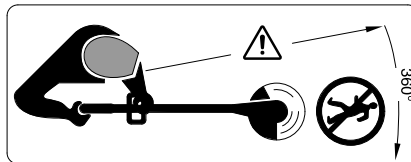

Pass på at personer som står i nærheten ikke skades av fremmedlegemer som slynges vekk.

Advarsel: Pass på å holde sikker avstand til hageredskapet mens du arbeider.

### Betjening

- ▶ Dette hageredskapet er ikke beregnet til å brukes av personer (inklusive barn) med innskrenkede fysiske, sensoriske eller intellektuelle evner eller manglende erfaring og/eller manglende kunnskaper, hvis de ikke er under oppsyn eller får instruksjoner om bruken av en person som er ansvarlig for deres sikkerhet. Barn må være under oppsyn for å forhindre at de leker med hageredskapet.
- ▶ Tillat aldri barn eller personer som ikke er fortrolig med disse anvisningene å bruke trimmeren. Nasjonale bestemmelser begrenser muligens alderen til brukeren. Oppbevar trimmeren utilgjengelig for barn når den ikke er i bruk.
- ▶ Bruk aldri trimmeren med manglende eller skadde deksler eller beskyttelsesinnretninger eller hvis disse ikke er riktig posisjonert.
- ▶ Kontroller strømforsynings- hhv. forlengelseskabelen for skader eller tegn på aldring. Hvis kabelen blir skadet under bruk, trekk straks

støpselet ut av stikkkontakten. IKKE BERØR KABELEN FØR DEN ER TRUKKET UT. Ikke bruk gresstrimmeren hvis kabelen er skadet eller slitt.

- ▶ Hvis det er nødvendig å skifte ut tilkopplingsledningen, må dette gjøres av produsenten, autoriserte serviceverksteder eller en annen kvalifisert person, slik at det ikke oppstår fare for sikkerheten.
- ▶ **Hold forlengelseskabelen borte fra skjæreverktøyet.**
- ▶ Undersøk hageredskapet før bruk og etter et slag for avslitning eller skader og la disse om nødvendig repareres.
- ▶ Ikke bruk hageredskapet når du er trøtt eller syk eller påvirket av alkohol, narkotika eller medikamenter.
- ▶ Bruk lange, kraftige bukser, solide sko og hansker. Ikke bruk vide klær, smykker, korte bukser, sandaler eller arbeid ikke barfot. Bind langt hår sammen over skulderhøyde for å unngå at det blir viklet inn i bevegelige deler.
- ▶ **Bruk vernebriller og hørselvern når du betjener hageredskapet.**
- ▶ Stå stabilt og alltid med balanse. Overanstreng deg ikke.
- ▶ Bruk aldri trimmeren mens det oppholder seg personer, spesielt barn eller husdyr i umiddelbar nærhet.
- ▶ Brukeren er ansvarlig for uhell eller skader på andre mennesker eller deres eiendom.
- ▶ Vent til det roterende skjæreverktøyet har stanset helt før du tar på det. Skjæreverktøyet roterer fremdeles videre etter at trimmeren er slått av og kan føre til skader.
- ▶ Arbeid kun i dagslys eller ved bra kunstig lys.
- ▶ Du må ikke arbeide med trimmeren i dårlig vær, spesielt når det trekker opp til torden.
- ▶ Bruken av trimmeren i vått gress reduserer arbeidseffekten.
- ▶ Slå av trimmeren når den transporteres fra/til arbeidsflaten.
- ▶ Slå trimmeren bare på når hendene og føttene dine er langt nok borte fra roterende skjæreverktøy.
- ▶ Kom ikke i nærheten av roterende skjæreverktøy med hender og føtter.
- ▶ Bruk aldri skjæreverktøy av metall for denne trimmeren.
- ▶ Kontroller og vedlikehold trimmeren regelmessig.
- ▶ La trimmeren bare repareres av autoriserte serviceverksteder.
- ▶ Pass alltid på at ventilasjonsspalte-ene er frie for gressrester.
- ▶ Beskytt deg mot skader ved den innebygde kniven som kapper tråden til passende lengde. Drei trimmeren etter påfylling/mating av tråden alltid i vannrett arbeidsposisjon før du slår den på.
- ▶ Slå av hageredskapet og trekk støpselet ut av stikkkontakten:
  - alltid når du lar hageredskapet stå uten oppsyn
  - før utskifting av spolen
  - når kabelen er blitt floket
  - før rengjøringen, eller når det arbeides på trimmeren

- ▶ Trekk ut støpselet etter arbeidet og kontroller hageredskapet for skader.
- ▶ Hageredskapet må oppbevares på et sikkert, tørt sted, utilgjengelig for barn. Sett ikke andre gjenstander på hageredskapet.
- ▶ Skift for sikkerhets skyld slitte eller skadede deler ut.
- ▶ Pass på at deler som skal skiftes ut er fra Bosch.
- ▶ **Ta aldri hageredskapet i bruk uten at de tilhørende deler er montert.**

### Elektrisk sikkerhet

- ▶ **Slå av hageredskapet og trekk ut stikkkontakten før du betjener knappen for den manuelle trådmatingen (se bilde 9). Denne knappen bør bare brukes ved floket trimmertråd.**
- ▶ **OBS! Før vedlikeholds- eller rengjøringsarbeider utføres, må du slå av hageredskapet og trekke ut støpselet. Det samme gjelder hvis strømledningen er skadet, kuttet eller oppviklet.**
- ▶ **Etter at gresstrimmeren er slått av, roterer trimmertråden videre i noen sekunder.**
- ▶ **Forsiktig – ikke berør den roterende trimmertråden.**

Hageredskapet er til sikkerhet dobbelt-isolert og trenger ingen jording. Driftsspenningen er 230 V AC, 50 Hz ( for ikke-EU-land 220 V). Bruk kun godkjente forlengelseskabler. Du får informasjonen hos din autoriserte kundeservice.

### Til øking av sikkerheten anbefales det å bruke en jordfeilbryter (RCD) med en jordfeilstrøm på maksimalt 30 mA. Denne jordfeilbryteren skal kontrolleres før hver bruk.

Informasjon for produkter som **ikke selges i GB:**

**OBS!** For din egen sikkerhet er det nødvendig at støpselet på hageredskapet forbindes med skjøteledningen. Koplingen til skjøteledningen må være beskyttet mot vannsprut, bestå av gummi eller ha gummitrekk. Skjøteledningen må brukes med strekkavlastning.





Tilkopplingsledningen må sjekkes mht. skader med jevne mellomrom og må kun brukes i en feilfri tilstand.

Hvis tilkopplingsledningen er skadet må den kun repareres av et autorisert Bosch-verksted.

Det må kun brukes skjøteledninger av typen H05VV-F eller H05RN-F.

### Symboler

Nedenstående symboler er viktige for lesing og forståelse av driftsinstruksene. Legg merke til symbolene og deres betydning. En riktig tolkning av symbolene hjelper deg med å bruke hageredskapet på en bedre og sikrere måte.

| Symbol  | Betydning         |
|---|-------------------|
|  | Bruk vernehansker |
|  | Bevegelsesretning |
|  | Reaksjonsretning  |
|  | Vekt              |
| <b>I</b>  | Innkobling        |
| <b>O</b>  | Utkobling         |

62 | Norsk

| Symbol  | Betydning             |
|---|-----------------------|
| ✓   | Tillatt aksjon        |
| ✗   | Dette er forbudt      |
| CLICK!  | Hørbar støy           |
|  | Tilbehør/reservedeler |

### Formålmessig bruk

Redskapet er bestemt til klipping av gress og ugress opptil en høyde på 125 mm som ikke kan nås av gressklipperen.

Redskapet er ikke bestemt til kantklipping, da det ikke er utstyrt for denne anvendelsen.

Den er beregnet til bruk i en omgivelsestemperatur på mellom 0 °C og 40 °C.

### Tekniske data

| Gresstrimmer   |                                 | ART 23 SL     | ART 26 SL     | ART 2300      | ART 23-28     |
|--|---------------------------------|---------------|---------------|---------------|---------------|
| Produktnummer  |                                 | 3 600 HA5 0.. | 3 600 HA5 1.. | 3 600 HA5 0.. | 3 600 HA5 0.. |
| Opptatt effekt   | W                               | 280           | 280           | 280           | 280           |
| Tomgangsturtall  | min <sup>-1</sup>               | 12500         | 12500         | 12500         | 12500         |
| Diameter trimmertråd   | mm                              | 1,6           | 1,6           | 1,6           | 1,6           |
| Snittdiameter  | cm                              | 23            | 26            | 23            | 23            |
| Kapasitet av trådspolen  | m                               | 4             | 4             | 4             | 4             |
| Vekt tilsvarende EPTA-Procedure 01/2003  | kg                              | 1,7           | 1,8           | 1,7           | 1,7           |
| Beskyttelsesklasse   |                                 | □/II          | □/II          | □/II          | □/II          |
| Serienummer  | se typeskiltet på hageredskapet |               |               |               |               |
| Informasjonene gjelder for nominell spenning [U] på 230 V. Ved avvikende spenning og på visse nasjonale modeller kan disse informasjonene variere noe. |                                 |               |               |               |               |
| Legg merke til produktnummeret på typeskiltet til hageredskapet ditt. Handelsbetegnelsene for de enkelte hageredskapene kan variere.                   |                                 |               |               |               |               |

### Støy-/vibrasjonsinformasjon

| Støyutslippsverdier målt i henhold til EN 50636-2-91.  | 3 600 ...        | HA5 0.. | HA5 1.. | HA5 0.. | HA5 0.. |
|--|------------------|---------|---------|---------|---------|
| Maskinens A-bedømte typiske støynivå er:   |                  |         |         |         |         |
| lydtryknivå  | dB(A)            | 84      | 86      | 84      | 84      |
| lydeffektnivå  | dB(A)            | 91      | 92      | 91      | 91      |
| usikkerhet K   | dB               | =2      | =2      | =2      | =2      |
| <b>Bruk hørselvern!</b>  |                  |         |         |         |         |
| Totale vibrasjonsverdier $a_h$ (vektorsum for tre retninger) og usikkerhet K beregnet iht. EN 60335: |                  |         |         |         |         |
| Svingningsemisjonsverdi $a_h$  | m/s <sup>2</sup> | <2,5    | <2,5    | <2,5    | <2,5    |
| Usikkerhet K   | m/s <sup>2</sup> | =1,5    | =1,5    | =1,5    | =1,5    |

### Samsvarserklæring

|   | 3 600 ... | HA5 0.. | HA5 1.. | HA5 0.. | HA5 0.. |
|---|-----------|---------|---------|---------|---------|
| Vi erklærer under eneansvar at produktet som er beskrevet under «Tekniske data» er i overensstemmelse med alle relevante bestemmelser i direktivene 2011/65/EU, 2014/30/EU, 2006/42/EC, 2000/14/EC inkludert endringer, og følgende standarder: EN 60335-1, EN 50636-2-91, 2000/14/EC: Garantert lydeffektnivå: |           |         |         |         |         |
| Samsvarsbedømmelsesmetode jf. tillegg VI.   | dB(A)     | 96      | 96      | 96      | 96      |

Produktkategori: 33

Angitt instans:

SRL, Sudbury, England, Nr. 1088

Tekniske data (2006/42/EC, 2000/14/EC) hos:

Bosch Lawn and Garden Ltd., PT-LG/ENS23,

Stowmarket, Suffolk IP14 1EY, England

Henk Becker

Helmut Heinzemann

Executive Vice President

Head of Product Certification

Engineering

PT/ETM9

PPA

*Henk Becker i.V. Helmut*

Robert Bosch GmbH, Power Tools Division  
70764 Leinfelden-Echterdingen, GERMANY  
22.08.2014

Kontroller før bruk at festeskruen for verneakselet sitter fast.

Kontroller før bruk riktig forbindelse av skaftet.

Trimmertråden mates automatisk ved inn- og utkopling av hageredskapet og kapper tråden til passende lengde.

| Mål for aktiviteten   | Bilde | Side |
|---|-------|------|
| Leveranseomfang   | 1     | 189  |
| Fjerning av transportsikringen  | 2     | 189  |
| Sammensetting av rør  | 3     | 190  |
| Montering av verneakselet   | 4     | 190  |
| Montering av skjøteledningen<br>Inn-/utkopling                        | 5     | 191  |
| Halvautomatisk mating av trimmertråden med 8 mm ved inn- og utkopling | 6     | 191  |
| Demontering av trådspolen   | 7     | 192  |
| Montering av trådspolen   | 8     | 192  |
| Mating av trimmertråden ved hjelp av knappen                          | 9     | 193  |
| Vedlikehold, rengjøring og lagring                                    | 10    | 193  |
| Valg av tilbehør  | 11    | 194  |

## Montering og drift

- ▶ Hvis verneaksel og skaft er montert sammen, må disse ikke lenger demonteres.
- ▶ Ikke kople hageredskapet til stikkkontakten så lenge det ikke er komplett montert.
- ▶ Etter utkopling av gresstrimmeren roterer trimmertråden fortsatt i noen sekunder. Vent, til motoren/trimmertråden står stille før du slår på gresstrimmeren på nytt.
- ▶ Ikke slå av og på igjen straks.
- ▶ Fjern gressrester fra spoledakselet før du skifter ut tråden eller spolen.
- ▶ Det anbefales bruk av skjæreverktøy godkjent av Bosch. Ved annet skjæreverktøy kan skjæreresultatet avvike.

## Feilsøking



| Symptomer  | Mulig årsak   | Utbedring   |
|--|---|---|
| Gresstrimmeren går ikke                          | Nettspenningen finnes ikke                          | Sjekk og slå på   |
|  | Nett-stikkkontakten er defekt                       | Bruk en annen stikkontakt   |
|  | Skjøteledningen er skadet                           | Sjekk ledningen og skift den ut hvis den er skadet                                |
|  | Sikringen er utløst                                 | Utskifting av sikringen   |
| Gresstrimmeren går rykkvis                       | Skjøteledningen er skadet                           | Sjekk ledningen og skift den ut hvis den er skadet<br>Ta kontakt med kundeservice |
|  | Interne kabelforbindelser i hageredskapet er defekt | Ta kontakt med kundeservice   |
| Turtallet til trimmerens motor reduseres kraftig | For høyt gress                                      | Klipp trinnvis  |
| Gresstrimmeren klipper ikke                      | Trimmertråden for kort/brukt                        | Mating av trimmertråden ved hjelp av knappen (se bilde 9)                         |
|  | Trådspole tom                                       | Skift ut trådspole  |

## 64 | Suomi

| Symptomer                                | Mulig årsak                           | Utbedring  |
|--|---------------------------------------|--|
| Trimmertråd mates ikke                   | Trimmertråden for kort/brukket        | Mating av trimmertråden ved hjelp av knappen (se bilde 9)  |
|  | Trimmertråd floket i spolen           | Kontroller trådspole og vikle om nødvendig trimmertråd opp på nytt   |
|  | Trådspole tom                         | Skift ut trådspole   |
| Trimmertråd trekkes tilbake inn i spolen | Trimmertråden for kort/brukket        | Vikle trådspolen opp på nytt   |
| Trimmertråd brister fortsatt             | Trimmertråd floket i spolen           | Kontroller trådspole og vikle om nødvendig trimmertråd opp på nytt   |
|  | Ukorrekt håndtering av gresstrimmeren | Trim kun med trimmertrådens spiss; unngå å berøre steiner, vegger og andre faste gjenstander. Trimmertråden må mates regelmessig for å utnytte hele snittdiameteren. |

## Kundeservice og rådgivning ved bruk

[www.bosch-garden.com](http://www.bosch-garden.com)

Ved alle forespørsler og reservedelsbestillinger må du oppgi det 10-sifrede produktnummeret som er angitt på hageredskapets typeskilt.

### Norsk

Robert Bosch AS  
Postboks 350  
1402 Ski  
Tel.: 64 87 89 50  
Faks: 64 87 89 55

## Deponering

Hageredskaper må ikke kastes i vanlig søppel!

### Kun for EU-land:



Jf. det europeiske direktivet 2012/19/EU vedr. gamle elektriske og elektroniske apparater og tilpassingen til nasjonale lover må gamle elektriske og elektroniske maskiner som ikke lenger kan brukes samles inn og leveres inn til en miljøvennlig resirkulering.

Reett til endringer forbeholdes.

## Suomi

### Turvallisuusohjeita

**Huom! Lue seuraavat ohjeet tarkasti. Tutustu puutarhalaitteen käyttöelementteihin ja asianmukaiseen käyttöön. Säilytä käyttöohje huolellisesti myöhempää käyttöä varten.**

## Kuvatunnusten selitys



Yleiset varoitusohjeet.



Lue käyttöohje huolellisesti.



Varmista, että sivulle sinkoutuvat vieraat esineet eivät loukkaa lähellä seisovia ihmisiä.



Varoitus: Pidä turvallinen etäisyys puutarhalaitteeseen sen ollessa toiminnassa.



Pysäytä viimeistelyleikkuri ja irrota pistotulppa pistorasiasta ennen laitesäätöjä tai puhdistusta, kun johto on tarttunut kiinni tai jättäessäsi viimeistelyleikkurin ilman valvontaa edes hetkeksi. **Pidä verkkojohto kaukana leikkuuteristä.**



Käytä kuulonsuojaimia ja suojalaseja.



Älä työskentele sateessa äläkä jätä viimeistelyleikkuria ulos sateeseen.



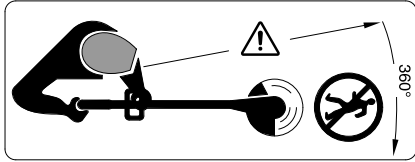

Varmista, että sivulle sinkoutuvat vieraat esineet eivät loukkaa lähellä seisoivia ihmisiä.

Varoitus: Pidä turvallinen etäisyys puutarhalaitteeseen sen ollessa toiminnassa.

### Käyttö

- ▶ Tätä puutarhalaitetta eivät saa käyttää henkilöt (lapset mukaan lukien), joilla on rajalliset fyysiset, aistilliset tai henkiset kyvyt tahi puuttuva kokemus ja/tai puuttuva tieto paitsi, jos he ovat turvallisuudesta vastaavan henkilön valvonnassa tai saamassa häneltä ohjeita puutarhalaitteen oikeasta käytöstä. Lapsia tulisi valvoa varmistaakseen, etteivät leiki puutarhalaitteen kanssa.
  - ▶ Älä koskaan anna lasten tai henkilöiden, jotka eivät ole tutustuneet näihin käyttöohjeisiin, käyttää viimeistelyleikkuria. Kansalliset säännökset saattavat määrätä käyttäjän alaikärajan. Säilytä viimeistelyleikkuri lasten ulottumattomissa, kun sitä ei käytetä.
  - ▶ Älä käytä viimeistelyleikkuria, jos sen suojukset tai suojalaitteet ovat vaurioituneet tai puuttuvat tai, jos ne on sijoitettu väärin.
  - ▶ Tarkista ennen käyttöä, ettei verkkojohdossa tai jatkojohdossa ole vaurioita tai ikääntymisen merkkejä.
- ▶ Vedä heti pistotulppa irti pistorasiasta, jos johto vaurioituu työn aikana. **ÄLÄ KOSKETA JOHTOA, ENNEN KUIN OLET IRROTTANUT SEN.** Älä käytä viimeistelyleikkuria, jos verkkojohto on vaurioitunut tai kulunut.
  - ▶ Jos liitäntäjohto on vaihdettava, työ täytyy antaa valmistajan, valtuutetun huollon tai ammattitaitoisen henkilön tehtäväksi, jotta välttyttäisiin turvallisuusriskiltä.
  - ▶ **Pidä jatkojohto loitolla leikkaavista osista.**
  - ▶ Tarkista ennen käyttöä ja iskun jälkeen, ettei puutarhalaitte ole kulunut tai vaurioitunut, ja korjauta se tarvittaessa.
  - ▶ Älä kosketa liikkuvia vaarallisia osia, ennen kuin kone on kytketty irti sähköverkosta ja liikkuvat vaaralliset osat ovat pysähtyneet täysin.
  - ▶ Käytä pitkälahkeisia ja vahvoja housuja, tukevia jalkineita ja suojakäsineitä. Älä käytä löysiä työvaatteita, koruja, lyhytlahkeisia housuja tai sandaaleja äläkä työskentele paljain jaloin. Sido pitkät hiukset yhteen yli olkakorkeuden, jotta ne eivät sotkeutuisi liikkuviin osiin.
  - ▶ **Käytä suojalaseja ja kuulonsuojaimia, kun käytät puutarhalaitetta.**
  - ▶ Säilytä aina tukeva asento ja tasapaino. Älä rasita itseäsi liikaa.
  - ▶ Älä koskaan käytä viimeistelyleikkuria, jos ihmisiä, etenkin lapsia tai kotieläimiä ovat välittömässä läheisyydessä.

- ▶ Käyttäjä on vastuussa onnettomuuksista ja toisille ihmisille tai heidän omaisuudelleen aiheuttamistaan vaurioista.
- ▶ Odota, että kaikki pyörivät ja leikkaavat osat ovat pysähtyneet täysin, ennen kuin kosketat niitä. Leikkaavat osat pyörivät vielä viimeistelyleikkurin poiskytkennän jälkeen ja voivat aiheuttaa loukkaantumisia.
- ▶ Käytä laitetta vain valoisaan aikaan tai hyvässä keinovalossa.
- ▶ Älä työskentele viimeistelyleikkurin kanssa huonoissa sääolosuhteissa, etenkin ukonilman lähestyessä.
- ▶ Viimeistelyleikkurin käyttö märässä ruohossa alentaa työtehoa.
- ▶ Pysäytä viimeistelyleikkuri, kun kuljetat sitä työkohteesta tai työkohteeseen.
- ▶ Käynnistä viimeistelyleikkuri vasta, kun kädet ja jalat ovat riittävän kaukana pyörivistä, leikkaavista osista.
- ▶ Älä pidä käsiä tai jalkoja lähellä pyöriviä, leikkaavia osia.
- ▶ Älä koskaan käytä metallisia leikkuosia tässä viimeistelyleikkurissa.
- ▶ Tarkista ja huolla viimeistelyleikkuri säännöllisesti.
- ▶ Anna ainoastaan valtuutetun korjaamon korjata viimeistelyleikkuria.
- ▶ Varmista aina, että tuuletusaukot ovat vapaat ruohojäännöksistä.
- ▶ Varo loukkaamasta itseäsi leikkurissa olevaan terään, joka leikkaa langat määräpituuteen. Käännä aina viimeistelyleikkuri ennen käynnistämistä vaakasuoraan asentoon langan täytön/syötön jälkeen.
- ▶ Pysäytä puutarhalaitte ja irrota pistotulppa pistorasiasta:
  - aina, kun jätät puutarhalaitteen ilman valvontaa
  - ennen kelan vaihtamista
  - jos verkkojohto on sotkeutunut
  - ennen puhdistusta, tai kun suoritat viimeistelyleikkuriin kohdistuvia töitä
- ▶ Irrota pistotulppa pistorasiasta työvaiheen jälkeen ja tarkista, ettei puutarhalaitteessa ole vaurioita.
- ▶ Säilytä puutarhalaitte varmassa, kuivassa paikassa, lasten ulottumattomissa. Älä koskaan aseta mitään muita esineitä puutarhalaitteen päälle.
- ▶ Vaihda turvallisuusyistä kuluneet tai vaurioituneet osat uusiin.
- ▶ Varmista, että vaihto-osat ovat Bosch-tuotantoa.
- ▶ **Älä ota puutarhalaitetta käyttöön, jos siihen kuuluvia osia ei ole asennettu.**

### Sähköturvallisuus

- ▶ **Pysäytä puutarhalaitte ja irrota pistotulppa pistorasiasta ennen kuin painat manuaalisen langan syötön painiketta (katso kuva 9). Tätä painiketta tulisi käyttää vain kun leikkuulanka on sotkeutunut.**
- ▶ **Huom! Pysäytä puutarhalaitte ja irrota pistotulppa pistorasiasta ennen huolto- ja puhdistustöitä. Sama sääntö pätee, jos verkkojohto on vaurioitunut, katkennut tai sotkeutunut.**
- ▶ **Leikkuulangat pyörivät vielä muuttaman sekunnin sen jälkeen, kun viimeistelyleikkuri on sammutettu.**

### ► Varoitus – älä kosketa pyöriviä leikkuulankoja.

Puutarhalaitteesi on turvallisuussyistä suojaeristetty, eikä sitä tarvitse maadoittaa. Käyttöjännite on 230 V AC, 50 Hz (ei-EU maita varten 220 V). Käytä ainoastaan hyväksytyjä jatkojohtoja. Tietoa saat valtuutetusta huollosta.

**Turvallisuuden parantamiseksi suositellaan käyttämään FI-kytkintä (RCD), jonka vikavirta on korkeintaan 30 mA. Tämä FI-kytkin tulisi tarkistaa ennen jokaista käyttöä.**

Ohjeita tuotteille, joita **ei myydä alueella GB:**

**HUOMIO:** Turvallisuutesi takia on välttämätöntä, että puutarhalaitteen pistotulppa kiinnitetään jatkojohtoon. Jatkojohdon liitin on oltava roiskevesisuojaattu, kumia tai kumipäällysteinen. Jatkojohdossa on oltava vedonpoistin.



On säännöllisesti tarkistettava, että liitäntäjohdossa ei ole merkkejä vaurioista, ainoastaan moitteettomassa kunnossa olevaa johtoa saa käyttää.

Jos liitäntäjohto on vahingoittunut, sen saa korjata vain Bosch-sopimuspalvelu.

Vain rakenteita H05VV-F tai H05RN-F vastaavia jatkojohtoja saa käyttää.

### Tunnusmerkit

Seuraavat tunnusmerkit ovat tärkeitä käyttöohjeen lukemisessa ja ymmärtämisessä. Paina mieleesi tunnusmerkit ja niiden merkitys. Tunnusmerkkien oikea tulkinta auttaa sinua käyttämään puutarhalaitettasi paremmin ja turvallisemmin.

| Tunnusmerkki  | Merkitys              |
|---|-----------------------|
|    | Käytä suojakäsineitä  |
|    | Liikesuunta           |
|    | Reaktiosuunta         |
|    | Paino                 |
|    | Käynnistys            |
|    | Poiskytkentä          |
|   | Sallittu käsittely    |
|  | Kielletty menettely   |
|  | Kuuluva ääni          |
|  | Lisälaitteet/varaosat |

### Määräksenkäyttö

Laitte on tarkoitettu sen ruohon ja rikkaruohon leikkamiseen, aina 125 mm pituuteen asti, johon ruohonleikkurilla ei pääse.

Laitte ei ole tarkoitettu reunan tasaukseen, koska sitä ei ole varustettu sitä varten.

Määräksenkäyttö rajoittuu lämpötilaan 0 °C...40 °C.

### Tekniset tiedot

| Viimeistelyleikkuri     |                   | ART 23 SL     | ART 26 SL     | ART 2300      | ART 23-28     |
|-------------------------|-------------------|---------------|---------------|---------------|---------------|
| Tuotenumero             |                   | 3 600 HA5 0.. | 3 600 HA5 1.. | 3 600 HA5 0.. | 3 600 HA5 0.. |
| Nimellisottoteho        | W                 | 280           | 280           | 280           | 280           |
| Tyhjäkäyntikierrosluku  | min <sup>-1</sup> | 12500         | 12500         | 12500         | 12500         |
| Leikkuulangan läpimitta | mm                | 1,6           | 1,6           | 1,6           | 1,6           |
| Leikkaushalkaisija      | cm                | 23            | 26            | 23            | 23            |

Tiedot koskevat 230 V nimellisjännitettä [U]. Poikkeavilla jännitteillä ja maakohtaisissa malleissa nämä tiedot voivat vaihdella.

Ota huomioon puutarhalaitteesi mallikilvessä oleva tuotenumero. Yksittäisten puutarhalaitteiden kauppanimitys saattaa vaihdella.

68 | Suomi

| Viimeistelyleikkuri   |   | ART 23 SL | ART 26 SL | ART 2300 | ART 23-28 |
|---|---|-----------|-----------|----------|-----------|
| Lankakelan kapasiteetti   | m   | 4         | 4         | 4        | 4         |
| Paino vastaa EPTA-Procedure 01/2003   | kg  | 1,7       | 1,8       | 1,7      | 1,7       |
| Suojausluokka   |   | □/II      | □/II      | □/II     | □/II      |
| Sarjanumero   | katso sarjanumero puutarhalaitteen tyyppikilvestä |           |           |          |           |
| Tiedot koskevat 230 V nimellisjännitettä [U]. Poikkeavilla jännitteillä ja maakohtaisissa malleissa nämä tiedot voivat vaihdella. |   |           |           |          |           |
| Ota huomioon puutarhalaitteesi mallikilvessä oleva tuotenumero. Yksittäisten puutarhalaitteiden kaupanimitys saattaa vaihdella.   |   |           |           |          |           |

## Melu-/täriinätiedot

| Melun mittausarvot on määritetty EN 50636-2-91 mukaan.   | 3 600 ...        | HA5 0.. | HA5 1.. | HA5 0.. | HA5 0.. |
|--|------------------|---------|---------|---------|---------|
| Laitteen tyyppillinen A-painotettu melutaso on:  |                  |         |         |         |         |
| Äänen painetaso  | dB(A)            | 84      | 86      | 84      | 84      |
| Äänen tehotaso   | dB(A)            | 91      | 92      | 91      | 91      |
| Epävarmuus K   | dB               | =2      | =2      | =2      | =2      |
| <b>Käytä kuulonsuojaimia!</b>  |                  |         |         |         |         |
| Värähtelyn yhteisarvo $a_h$ (kolmen suunnan vektorisumma) ja epävarmuus K mitattuna EN 60335 mukaan: |                  |         |         |         |         |
| Värähtelyemissioarvo $a_h$   | m/s <sup>2</sup> | <2,5    | <2,5    | <2,5    | <2,5    |
| Epävarmuus K   | m/s <sup>2</sup> | = 1,5   | = 1,5   | = 1,5   | = 1,5   |

## Standardinmukaisuusvakuutus

|  | 3 600 ... | HA5 0.. | HA5 1.. | HA5 0.. | HA5 0.. |
|--|-----------|---------|---------|---------|---------|
| Vakuutamme yksinomaisella vastuulla, että kohdassa "Tekniset tiedot" kuvattu tuote vastaa direktiivien 2011/65/EU, 2014/30/EU, 2006/42/EY, 2000/14/EY kaikkia asiaankuuluvia vaatimuksia ja direktiiveihin tehtyjä muutoksia ja on seuraavien standardien mukainen: EN 60335-1, EN 50636-2-91. |           |         |         |         |         |
| 2000/14/EY: Taattu äänen tehotaso:   | dB(A)     | 96      | 96      | 96      | 96      |
| Yhteensopivuuden arviointimenetelmä liitteen VI mukaan.  |           |         |         |         |         |

Tuotelaji: 33

Nimetty tarkastusasema:

SRL, Sudbury, England, Nr. 1088

Tekninen tiedosto (2006/42/EY, 2000/14/EY):

Bosch Lawn and Garden Ltd., PT-LG/ENS23,

Stowmarket, Suffolk IP14 1EY, England

Henk Becker

Executive Vice President

Engineering

Helmut Heinzelmann

Head of Product Certification

PT/ETM9

PPA

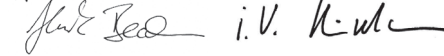

Robert Bosch GmbH, Power Tools Division  
70764 Leinfelden-Echterdingen, GERMANY  
22.08.2014

## Asennus ja käyttö

- ▶ Jos suojus ja runko on liitetty yhteen, niitä ei enää saa irrottaa toisistaan.
- ▶ Älä liitä puutarhalaitetta pistorasiaan, ellei sitä ole täysin koottu.
- ▶ Viimeistelyleikkurin poislyöntikennän jälkeen leikkurilangat liikkuvat vielä muutaman sekunnin ajan. Odota, kunnes moottori ja langat ovat pysähtyneet, ennen kuin käynnistät viimeistelyleikkurin uudelleen.
- ▶ Älä kytke sähkölaitetta pois ja päälle nopeasti peräkkäin.
- ▶ Poista kiinnittynyt ruoho kelan kotelosta, kun vaihdat langan tai kelan.
- ▶ Suosittelemme käyttämään Boschin hyväksymiä leikkuriosia. Leikkuriosien saattaa poiketa muita leikkuriosia käytettäessä.

Tarkista ennen käyttöä, että suojuksen kiinnitysruuvi on tiukasti kiinni.

Tarkista rungon oikea kiinnitys ennen käyttöä.

Puutarhalaitteen käynnistyksessä ja pysäytyksessä leikkuulankaa syötetään automaattisesti ja leikataan oikeaan pituuteen.

| Tehtävä                    | Kuva | Sivu |
|----------------------------|------|------|
| Vakiovarusteet             | 1    | 189  |
| Kuljetusvarmentimen poisto | 2    | 189  |
| Putkien yhdistäminen       | 3    | 190  |
| Suojuksen asennus          | 4    | 190  |
| Jatkojohdon kiinnitys      |      |      |
| Käynnistys ja pysäytys     | 5    | 191  |

| Tehtävä   | Kuva | Sivu |
|---|------|------|
| Leikkuulangan puoliautomaattinen syöttö 8 mm käynnistettäessä ja pysäytettäessä | 6    | 191  |
| Lankakelan irrotus  | 7    | 192  |
| Lankakelan asennus  | 8    | 192  |
| Leikkuulangan manuaalinen syöttö painikkeen avulla                              | 9    | 193  |
| Huolto puhdistus ja varastointi   | 10   | 193  |
| Lisälaitteen valinta  | 11   | 194  |

## Vianetsintä



| Vian oire  | Mahdolliset vikalähteet                        | Korjaus  |
|--|--|--|
| Viimeistelyleikkuri ei käynnisty                               | Verkköjännitettä ei ole                        | Tarkista ja kytke  |
|  | Verkkopistorasia on viallinen                  | Käytä toista pistorasiaa   |
|  | Jatkojohto on vaurioitunut                     | Tarkista johto ja vaihda se, jos se on vaurioitunut  |
|  | Sulake on lauennut                             | Vaihda sulake  |
| Viimeistelyleikkuri käy katkonaisesti                          | Jatkojohto on vaurioitunut                     | Tarkista johto ja vaihda se, jos se on vaurioitunut<br>Hakeudu asiakaspalveluun  |
|  | Puutarhalaitteen sisäisessä johdotuksessa vika | Hakeudu asiakaspalveluun   |
| Viimeistelyleikkurin moottorin kierrosluku alenee voimakkaasti | Ruoho liian pitkä                              | Leikkaa vaiheittain  |
| Viimeistelyleikkuri ei leikkaa                                 | Leikkuulanka liian lyhyt/katkennut             | Syötä leikkuulankaa manuaalisesti painikkeen avulla (katso kuva 9)   |
|  | Lankakela on tyhjä                             | Vaihda lankakela   |
| Leikkuulankaa ei tule ulos                                     | Leikkuulanka liian lyhyt/katkennut             | Syötä leikkuulankaa manuaalisesti painikkeen avulla (katso kuva 9)   |
|  | Leikkuulanka on sotkeutunut kelassa            | Tarkista lankakela ja kelaä tarvittaessa leikkuulanka uudelleen  |
|  | Lankakela on tyhjä                             | Vaihda lankakela   |
| Leikkuulanka vetäytyy takaisin kelaan                          | Leikkuulanka liian lyhyt/katkennut             | Kelaä lankakela uudelleen  |
| Leikkuulanka katkeaa yhtenäin                                  | Leikkuulanka on sotkeutunut kelassa            | Tarkista lankakela ja kelaä tarvittaessa leikkuulanka uudelleen  |
|  | Viimeistelyleikkuria käytetään väärin          | Leikkaa vain leikkuulangan kärjellä, vältä kosketusta kiviin, seiniin ja muihin kiinteisiin esineisiin. Syötä säännöllisesti lisää leikkuulankaa koko leikkuuleveyden hyödyntämiseksi. |

70 | Ελληνικά

**Asiakaspalvelu ja käyttöneuvonta****www.bosch-garden.com**

Ilmoita kaikissa kyselyissä ja varaustilauksissa 10-numeroinen tuotenumero, joka löytyy puutarhalaitteen mallikilvestä.

**Suomi**

Robert Bosch Oy  
Bosch-keskushuolto  
Pakkalantie 21 A  
01510 Vantaa  
Voitte tilata varaosat suoraan osoitteesta [www.bosch-pt.fi](http://www.bosch-pt.fi).  
Puh.: 0800 98044  
Faksi: 010 296 1838  
[www.bosch.fi](http://www.bosch.fi)

**Hävitys**

Älä heitä puutarhalaitteita talousjätteisiin!

**Vain EU-maita varten:**

Eurooppalaisen vanhoja sähkö- ja elektroniikkalaitteita koskevan direktiivin 2012/19/EU ja sen kansallisten lakien muunnosten mukaan, tulee käyttökelvottomat sähkö- ja elektroniikkalaitteet kerätä erikseen ja toimittaa ympäristöstävälliseen uusiokäyttöön.

Oikeus teknisiin muutoksiin pidätetään.

**Ελληνικά****Υποδείξεις ασφαλείας**

**Προσοχή! Διαβάστε προσεκτικά τις οδηγίες που ακολουθούν. Εξοικειωθείτε με τα στοιχεία χειρισμού και τη σωστή χρήση του μηχανήματος κήπου. Παρακαλούμε διαφυλάξτε καλά τις οδηγίες χειρισμού για κάθε μελλοντική χρήση.**

**Ερμηνεία των εικονοσυμβόλων**

Υπόδειξη κινδύνου, γενικά.



Διαβάστε όλες τις οδηγίες χειρισμού.



Φροντίστε να μην διατρέχουν κίνδυνο τραυματισμού από εκσφενδονιζόμενα ξένα σώματα τυχόν παρευρισκόμενα άτομα.



Προειδοποίηση: Φροντίστε, να βρίσκεστε πάντα σε ασφαλή απόσταση από το μηχάνημα κήπου όταν αυτό εργάζεται.



Θέστε το χλοοκοπτικό εκτός λειτουργίας και βγάλτε το φως από την πρίζα πριν το ρυθμίσετε ή το καθαρίσετε, όταν μπλεχτεί



το ηλεκτρικό καλώδιο του καθώς και όταν πρόκειται να αφήσετε

το χλοοκοπτικό, ακόμη και για ελάχιστο χρόνο, ανεπιτήρητο. **Να κρατάτε το ηλεκτρικό καλώδιο μακριά από τα στοιχεία κοπής.**



Να φοράτε ωτασπίδες και προστατευτικά γυαλιά.



Να μην κόβετε όταν βρέχει και μην αφήνετε το χλοοκοπτικό έξω όταν βρέχει.

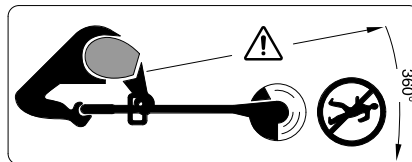

Προσέχετε να μην τραυματιστούν τυχόν παρευρισκόμενα άτομα από ξένα αντικείμενα που εκσφενδονίζονται.

Προειδοποίηση: Φροντίστε, να βρίσκεστε πάντα σε ασφαλή απόσταση από το μηχάνημα κήπου όταν αυτό εργάζεται.

## Χειρισμός

- ▶ Αυτό το μηχάνημα κήπου δεν προορίζεται για χρήση από πρόσωπα (συμπεριλαμβανομένων και των παιδιών) με περιορισμένες φυσικές, αισθητήριες ή πνευματικές ικανότητες ή με ελλιπή εμπειρία ή/και ελλείψεις γνώσεις, εκτός αν εποπτεύονται από ένα αρμόδιο για την ασφάλειά τους πρόσωπο ή παίρνουν οδηγίες από το άτομο αυτό, πως πρέπει να χειρίζονται το μηχάνημα κήπου.  
Τα παιδιά θα πρέπει να επιτηρούνται για να εξασφαλιστεί ότι δεν θα παίξουν με το μηχάνημα κήπου.
  - ▶ Μην επιτρέψετε ποτέ σε παιδιά ή σε πρόσωπα που δεν είναι εξοικειωμένα με τις παρούσες οδηγίες να χρησιμοποιήσουν το χλοοκοπτικό. Οι εκάστοτε εθνικές διατάξεις μπορεί να περιορίζουν την ηλικία του χειριστή. Όταν δεν χρησιμοποιείτε το χλοοκοπτικό να το αποθηκεύετε σε χώρο απρόσιτο στα παιδιά.
  - ▶ Μην χρησιμοποιήσετε ποτέ το χλοοκοπτικό όταν λείπουν ή έχουν χαλάσει οι καλύπτρες ή οι προστατευτικές διατάξεις ή όταν αυτές δεν είναι τοποθετημένες σωστά.
  - ▶ Πριν από κάθε χρήση να ελέγχετε το ηλεκτρικό καλώδιο και το καλώδιο επιμήκυνσης μήπως παρουσιάζουν συμπτώματα φθοράς ή γήρανσης. Βγάλτε αμέσως το φισ από την πρίζα όταν κατά τη διάρκεια της χρήσης το καλώδιο υποστεί βλάβη. ΜΗΝ ΑΓΓΙΞΕΤΕ ΤΟ ΚΑΛΩΔΙΟ ΠΡΙΝ ΒΓΑΛΕΤΕ ΤΟ ΦΙΣ ΑΠΟ ΤΗΝ ΠΡΙΖΑ.
- Μην χρησιμοποιήσετε το χλοοκοπτικό με χαλασμένο ή φθαρμένο καλώδιο.
- ▶ Η αντικατάσταση ενός τυχόν χαλασμένου ηλεκτρικού καλωδίου επιτρέπεται να διεξαχθεί μόνο από ένα εξουσιοδοτημένο συνεργείο Service της Bosch ή από κάποιο άλλο εξειδικευμένο πρόσωπο. Έτσι δεν προκαλούνται κίνδυνοι για την ασφάλειά σας.
  - ▶ **Να κρατάτε το καλώδιο επιμήκυνσης μακριά από τα στοιχεία κοπής.**
  - ▶ Να ελέγχετε το μηχάνημα κήπου πριν από κάθε χρήση καθώς και μετά από ένα χτύπημα, μήπως παρουσιάζει φθορές ή ζημιές και δώστε το ενδεχομένως για επισκευή.
  - ▶ Μην χρησιμοποιήσετε το μηχάνημα κήπου όταν είστε άρρωστος, κουρασμένος ή όταν βρίσκεστε υπό την επήρεια αλκοόλης, ναρκωτικών ουσιών ή φαρμάκων.
  - ▶ Να φοράτε πάντοτε χοντρά παντελόνια, στερεά παπούτσια και γάντια. Να μην φοράτε φαρδιά ρούχα, κοσμήματα, κοντά παντελόνια, ανοιχτά σανδάλια και να μην εργάζεστε ξυπόλητοι. Όταν έχετε μακριά μαλλιά να δένετε πάνω από τους ώμους σας για να μην μπλεχτούν στα κινούμενα στοιχεία του μηχανήματος.
  - ▶ **Όταν χειρίζεστε το μηχάνημα κήπου να φοράτε ωτασπίδες και προστατευτικά γυαλιά.**

## 72 | Ελληνικά

- ▶ Να παίρνετε πάντοτε μια σταθερή στάση και να διατηρείτε την ισορροπία σας. Μην εργάζεστε μέχρι εξάντλησης.
- ▶ Μην διεξάγετε ποτέ καμιά κοπή όταν άμεσα κοντά στο μηχάνημα βρίσκονται άλλα άτομα, ιδιαίτερα παιδιά ή κατοικίδια ζώα.
- ▶ Ο χειριστής ή ο χρήστης ευθύνονται για τυχόν ατυχήματα ή ζημιές σε ανθρώπους ή την περιουσία τους.
- ▶ Περιμένετε να ακινητοποιηθούν εντελώς τα περιστρεφόμενα στοιχεία πριν τα πιάσετε. Τα περιστρεφόμενα στοιχεία συνεχίζουν να γυρίζουν για ένα ορισμένο χρόνο ακόμη μετά τη θέση εκτός λειτουργίας του χλοοκοπτικού και μπορούν να προκαλέσουν τραυματισμούς.
- ▶ Να εργάζεστε πάντοτε υπό το φως της ημέρας ή υπό καλό τεχνητό φως.
- ▶ Μην εργαστείτε με το χλοοκοπτικό υπό δυσμενείς καιρικές συνθήκες, ιδιαίτερα όταν επικείται καταιγίδα.
- ▶ Όταν κόβετε υγρό χορτάρι μειώνεται η απόδοση του χλοοκοπτικού.
- ▶ Να θέτετε το χλοοκοπτικό σε λειτουργία μόνο όταν τα χέρια σας και τα πόδια σας βρίσκονται επαρκώς μακριά από τα περιστρεφόμενα στοιχεία κοπής.
- ▶ Να θέτετε το χλοοκοπτικό εκτός λειτουργίας πριν το μεταφέρετε από τον ή στον τόπο που θα το χρησιμοποιήσετε.
- ▶ Να θέτετε το χλοοκοπτικό σε λειτουργία μόνο όταν τα χέρια σας και τα πόδια σας βρίσκονται επαρκώς μακριά από τα περιστρεφόμενα στοιχεία κοπής.
- ▶ Μην χρησιμοποιήσετε ποτέ μεταλλικά στοιχεία κοπής γι' αυτό το χλοοκοπτικό.
- ▶ Να ελέγχετε και να συντηρείτε τακτικά το χλοοκοπτικό.
- ▶ Να δίνετε το χλοοκοπτικό για επισκευή μόνο από εξουσιοδοτημένα συνεργεία Service.
- ▶ Να φροντίζετε οι σχισμές αερισμού να είναι πάντοτε καθαρές και χωρίς κατάλοιπα χορταριού.
- ▶ Να προστατεύετε τον εαυτό σας από το ενσωματωμένο μαχαίρι που κόβει τη μεσηνέζα στο κατάλληλο μήκος. Μετά το γέμισμα της μεσηνέζας να γυρίζετε το χλοοκοπτικό πάντοτε στην οριζόντια θέση εργασίας πριν το θέσετε σε λειτουργία.
- ▶ Να θέτετε το μηχάνημα κήπου εκτός λειτουργίας και βγάξετε το φως από την πρίζα:
  - πάντοτε όταν αφήνετε το μηχάνημα κήπου ανεπιτήρητο
  - πριν αντικαταστήσετε το καρούλι
  - όταν το καλώδιο είναι μπερδεμένο
  - πριν το καθαρισμό ή όταν εργάζεστε στο ίδιο το χλοοκοπτικό
- ▶ Όταν τελειώνετε την εκάστοτε εργασία να βγάξετε το φως από την πρίζα και να ελέγχετε το μηχάνημα κήπου μήπως παρουσιάζει βλάβες.
- ▶ Να διαφυλάγετε/αποθηκεύετε το μηχάνημα κήπου σε έναν ασφαλή και στεγνό χώρο μακριά από παιδιά. Να μην τοποθετείτε άλλα αντικείμενα επάνω στο μηχάνημα.
- ▶ Για λόγους ασφαλείας να αντικαθιστάτε τυχόν φθαρμένα ή χαλασμένα εξαρτήματα.



- ▶ Να βεβαιώνετε ότι τα ανταλλακτικά προέρχονται από την Bosch.
- ▶ Μην θέσετε το μηχάνημα κήπου ποτέ σε λειτουργία όταν δεν είναι συναρμολογημένα όλα εξαρτήματα που ανήκουν σ' αυτό.

### Ηλεκτρική ασφάλεια

- ▶ Πριν πατήσετε το κουμπί για την οδήγηση της μεσηνέζας με το χέρι πρέπει να θέσετε το μηχάνημα κήπου εκτός λειτουργίας και ακολούθως να βγάλετε το φως από την πρίζα (βλέπε εικόνα 9). Να χρησιμοποιείτε το κουμπί αυτό μόνο όταν μπερδευτεί η μεσηνέζα.
- ▶ Προσοχή! Θέστε το μηχάνημα κήπου εκτός λειτουργίας και βγάλτε το φως από την πρίζα πριν από οποιαδήποτε εργασία συντήρησης και/ή καθαρισμού. Το ίδιο ισχύει και όταν το ηλεκτρικό καλώδιο χαλάσει, κοπεί ή μπερδευτεί.
- ▶ Η μεσηνέζα συνεχίζει να κινείται για μερικά δευτερόλεπτα μετά την απενεργοποίηση του χλοοκοπτικού.
- ▶ Προσοχή – μην αγγίζετε την περιστρεφόμενη μεσηνέζα.

Το μηχάνημα κήπου δεν χρειάζεται γείωση επειδή διαθέτει προστατευτική μόνωση. Η τάση λειτουργίας ανέρχεται σε 230 V AC, 50 Hz (για χώρες εκτός της EE 220 V). Να χρησιμοποιείτε μόνο εγκεκριμένα καλώδια επιμήκυνσης. Σχετικές πληροφορίες μπορείτε να πάρετε από ένα εξουσιοδοτημένο κατάστημα Service.

**Για να αυξήσετε την προστασία σας συνιστάμε τη χρήση ενός αυτόματου διακόπτη διαρροής διακόπτης (FI/RCD) 30 mA. Να ελέγχετε αυτόν το διακόπτη πριν από κάθε χρήση του μηχανήματος κήπου.**



Υπόδειξη για προϊόντα που **δεν πωλούνται στη Μεγάλη Βρετανία:**  
**ΠΡΟΣΟΧΗ:** Το φως του μηχανήματος κήπου πρέπει να είναι συνδεδεμένο με την μπαλαντέζα. Έτσι συμβάλλετε στην ασφάλειά σας. Η πρίζα της μπαλαντέζας πρέπει να αντέχει στον ψεκασμό με νερό, να είναι λαστιχένια ή επιστρωμένη με λάστιχο. Η μπαλαντέζα πρέπει να χρησιμοποιείται σε συνδυασμό με ένα σφιγκτήρα καλωδίου.

Το ηλεκτρικό καλώδιο πρέπει να ελέγχεται τακτικά μήπως παρουσιάζει ζημιές ή/και φθορές και να το χρησιμοποιείτε μόνο όταν βρίσκεται σε άριστη κατάσταση.

Η επιδιόρθωση ενός τυχόν χαλασμένου ηλεκτρικού καλωδίου επιτρέπεται να διεξαχθεί μόνο από ένα εξουσιοδοτημένο συνεργείο της Bosch. Επιτρέπεται μόνο η χρήση καλωδίων επιμήκυνσης (μπαλαντέζων) τύπου H05VV-F ή H05RN-F.



### Σύμβολα

Τα σύμβολα που ακολουθούν είναι σημαντικά για την ανάγνωση και την κατανόηση των οδηγιών χρήσης. Παρακαλούμε να αποτυπώσετε στο μυαλό σας τα σύμβολα και τη σημασία τους. Η σωστή ερμηνεία των συμβόλων συμβάλλει στον καλύτερο και ασφαλέστερο χειρισμό του μηχανήματος κήπου.

| Σύμβολο   | Σημασία                      |
|---|------------------------------|
|  | Φορέστε προστατευτικά γάντια |
|  | Κατεύθυνση κίνησης           |

## 74 | Ελληνικά

| Σύμβολο   | Σημασία                |
|---|------------------------|
|  | Κατεύθυνση αντίδρασης  |
|  | Βάρος                  |
|  | Θέση σε λειτουργία     |
|  | Θέση εκτός λειτουργίας |
|  | Εγκεκριμένη ενέργεια   |
|  | Απαγορευμένη ενέργεια  |

| Σύμβολο   | Σημασία                 |
|---|-------------------------|
|  | Αισθητός ήχος           |
|  | Εξαρτήματα/Ανταλλακτικά |

**Χρήση σύμφωνα με τον προορισμό**

Το μηχάνημα προορίζεται για την κοπή χλόης και ζιζανίων ύψους έως 125 mm, που δεν φτάνει το χλοοκοπτικό.

Το μηχάνημα δεν προορίζεται για την κοπή περιθωρίων επειδή δε διαθέτει εξοπλισμό γι' αυτό.

Η χρήση σύμφωνα με τον προορισμό ισχύει για θερμοκρασίες περιβάλλοντος μεταξύ 0 °C και 40 °C.

**Τεχνικά χαρακτηριστικά**

| Χλοοκοπτικό                              |                   | ART 23 SL     | ART 26 SL     | ART 2300      | ART 23-28     |
|--|-------------------|---------------|---------------|---------------|---------------|
| Αριθμός ευρετηρίου                       |                   | 3 600 HA5 0.. | 3 600 HA5 1.. | 3 600 HA5 0.. | 3 600 HA5 0.. |
| Ονομαστική ισχύς                         | W                 | 280           | 280           | 280           | 280           |
| Αριθμός στροφών χωρίς φορτίο             | min <sup>-1</sup> | 12500         | 12500         | 12500         | 12500         |
| Διάμετρος της μεσηνέζας                  | mm                | 1,6           | 1,6           | 1,6           | 1,6           |
| διατομή κοπής                            | cm                | 23            | 26            | 23            | 23            |
| Χωρητικότητα του καρουλιού της μεσηνέζας | m                 | 4             | 4             | 4             | 4             |
| Βάρος σύμφωνα με ΕΡΤΑ-Procedure 01/2003  | kg                | 1,7           | 1,8           | 1,7           | 1,7           |
| Κατηγορία μόνωσης                        |                   | □/II          | □/II          | □/II          | □/II          |

Αριθμός σειράς βλέπε την πινακίδα κατασκευαστή στο μηχάνημα κήπου

Τα στοιχεία ισχύουν για ονομαστικές τάσεις [U] 230 V. Υπό διαφορετικές τάσεις και σε εκδόσεις ειδικές για τις διάφορες χώρες τα στοιχεία αυτά μπορεί να διαφέρουν.

Παρακαλούμε να προσέξετε τον αριθμό ευρετηρίου στην πινακίδα κατασκευαστή του μηχανήματος κήπου. Οι εμπορικοί χαρακτηρισμοί ορισμένων μηχανημάτων κήπου μπορεί να διαφέρουν.

**Πληροφορίες για θόρυβο και δονήσεις**

Τιμές εκπομπής θορύβου, υπολογισμένες κατά EN 50636-2-91.

Η χαρακτηριστική στάθμη θορύβου του μηχανήματος κήπου εξακριβώθηκε σύμφωνα με την καμπύλη A και ανέρχεται σε:

Στάθμη ακουστικής πίεσης

Στάθμη ακουστικής ισχύος

Ανασφάλεια μέτρησης K

**Φοράτε ωτασπίδες!**

Οι ολικές τιμές κραδασμών  $a_h$  (άθροισμα ανυσμάτων τριών κατευθύνσεων) και η ανασφάλεια μέτρησης K εξακριβώθηκαν κατά EN 60335:

Τιμή εκπομπής κραδασμών  $a_h$

Ανασφάλεια μέτρησης K

|                  | 3 600 ... | HA5 0.. | HA5 1.. | HA5 0.. | HA5 0.. |
|------------------|-----------|---------|---------|---------|---------|
| dB(A)            |           | 84      | 86      | 84      | 84      |
| dB(A)            |           | 91      | 92      | 91      | 91      |
| dB               |           | =2      | =2      | =2      | =2      |
| m/s <sup>2</sup> |           | <2,5    | <2,5    | <2,5    | <2,5    |
| m/s <sup>2</sup> |           | =1,5    | =1,5    | =1,5    | =1,5    |

## Δήλωση συμβατότητας **CE**

Δηλώνουμε με αποκλειστική μας ευθύνη, ότι το προϊόν που περιγράφεται στα «Τεχνικά χαρακτηριστικά» αντιστοιχεί σε όλες τις σχετικές διατάξεις των οδηγιών 2011/65/ΕΕ, 2014/30/ΕΕ, 2006/42/ΕΚ, 2000/14/ΕΚ συμπεριλαμβανομένων των αλλαγών τους και ταυτίζεται με τα ακόλουθα πρότυπα: EN 60335-1, EN 50636-2-91.  
2000/14/ΕΚ: Εγγυόμαστε στάθμη ακουστικής ισχύος:  
Διαδικασία αξιολόγησης της Δήλωσης συμβατότητας σύμφωνα με το παράρτημα VI.

| 3 600 ... | HA5 0.. | HA5 1.. | HA5 0.. | HA5 0.. |
|-----------|---------|---------|---------|---------|
|-----------|---------|---------|---------|---------|

|       |    |    |    |    |
|-------|----|----|----|----|
| dB(A) | 96 | 96 | 96 | 96 |
|-------|----|----|----|----|

Κατηγορία προϊόντος: 33

Δηλωμένος οργανισμός:

SRL, Sudbury, England, Nr. 1088

Τεχνικός φάκελος (2006/42/ΕΚ, 2000/14/ΕΚ) από:  
Bosch Lawn and Garden Ltd., PT-LG/ENS23,  
Stowmarket, Suffolk IP14 1EY, England

Henk Becker Helmut Heinzlmann  
Executive Vice President Head of Product Certification  
Engineering PT/ETM9

ΡΡα

*Henk Becker* *i.v. Heinzlmann*

Robert Bosch GmbH, Power Tools Division  
70764 Leinfelden-Echterdingen, GERMANY  
22.08.2014

| Στόχος ενέργειας  | Εικόνα    | Σελίδα |
|---|-----------|--------|
| Περιεχόμενο συσκευασίας   | <b>1</b>  | 189    |
| Αφαίρεση της ασφάλειας μεταφοράς  | <b>2</b>  | 189    |
| Σύνδεση του σωλήνα  | <b>3</b>  | 190    |
| Συναρμολόγηση του προφυλακτήρα  | <b>4</b>  | 190    |
| Σύνδεση της μπαλαντέζας<br>Θέση σε λειτουργία/εκτός λειτουργίας                                   | <b>5</b>  | 191    |
| Ημιαυτόματη ρύθμιση της μεσηνέζας<br>κατά 8 mm κατά τη θέση σε λειτουργία<br>κι εκτός λειτουργίας | <b>6</b>  | 191    |
| Αποσυναρμολόγηση του καρουλιού<br>μεσηνέζας   | <b>7</b>  | 192    |
| Συναρμολόγηση του καρουλιού<br>μεσηνέζας  | <b>8</b>  | 192    |
| Ρύθμιση της μεσηνέζας με το χέρι και<br>με βοήθεια του κουμπιού                                   | <b>9</b>  | 193    |
| Συντήρηση, καθαρισμός και<br>αποθήκευση   | <b>10</b> | 193    |
| Επιλογή εξαρτημάτων/παρελκομένων  | <b>11</b> | 194    |

## Συναρμολόγηση και λειτουργία

- ▶ **Όταν προφυλακτήρας και το στέλεχος έχουν ήδη συναρμολογηθεί μεταξύ τους δεν επιτρέπεται πια να αποσυναρμολογηθούν.**
- ▶ **Μην συνδέσετε το μηχάνημα κήπου στην πρίζα πριν το συναρμολογήσετε τελείως.**
- ▶ **Η μεσηνέζα συνεχίζει να κινείται για μερικά δευτερόλεπτα μετά την απενεργοποίηση του χλοοκοπτικού. Περιμένετε να πάψει η μεσηνέζα να κινείται/να σταματήσει ο κινητήρας να λειτουργεί πριν θέσετε το χλοοκοπτικό πάλι σε λειτουργία.**
- ▶ **Να μη θέτετε το μηχάνημα εκτός λειτουργίας και αμέσως μετά πάλι σε λειτουργία.**
- ▶ **Να καθαρίζετε το καπάκι του καρουλιού πριν από την αντικατάσταση της μεσηνέζας ή του καρουλιού.**
- ▶ **Προτείνεται η χρήση στοιχείων κοπής εγκεκριμένων από την Bosch. Όταν χρησιμοποιήσετε άλλα στοιχεία μπορεί να αποκλίσει η απόδοση κοπής.**

Να βεβαιώνετε ότι οι βίδες είναι στερεωμένες καλά πριν αρχίσετε να χρησιμοποιείτε το μηχάνημα.

Πριν αρχίσετε να χρησιμοποιείτε το μηχάνημα να βεβαιώνετε ότι το στέλεχος είναι σωστά συνδεδεμένο.

Η μεσηνέζα ρυθμίζεται και κόβεται στο σωστό μήκος αυτόματα κάθε φορά που το μηχάνημα τίθεται σε λειτουργία κι εκτός λειτουργίας.

76 | Ελληνικά

**Αναζήτηση σφαλμάτων**

| Συμπτώματα   | Πιθανή αιτία  | Θεραπεία   |
|--|---|--|
| Το χλοοκοπτικό δεν λειτουργεί                                  | Λείπει η τάση δικτύου                                 | Ελέγξτε και θέστε σε λειτουργία  |
|  | Χαλασμένη πρίζα δικτύου                               | Βάλτε το φις σε άλλη πρίζα   |
|  | Χαλασμένο καλώδιο επιμήκυνσης                         | Ελέγξτε το καλώδιο και, αν είναι χαλασμένο, αντικαταστήστε το  |
|  | «Έπεσε/Κάηκε» η ασφάλεια                              | Ανεβάστε/Αλλάξτε την ασφάλεια  |
| Το χλοοκοπτικό κάνει διακοπές                                  | Χαλασμένο καλώδιο επιμήκυνσης                         | Ελέγξτε το καλώδιο και, αν είναι χαλασμένο, αντικαταστήστε το<br>Απευθυνθείτε στο Service  |
|  | Σφάλμα στην εσωτερική καλωδίωση του μηχανήματος κήπου | Απευθυνθείτε στο Service   |
| Ο αριθμός στροφών του κινητήρα του χλοοκοπτικού χαμηλώνει πολύ | Πολύ υψηλό χορτάρι                                    | Κόψτε βαθμιαία   |
| Το χλοοκοπτικό δεν κόβει                                       | Η μεσηνέζα είναι πολύ κοντή/έχει σπάσει               | Ρύθμιση της μεσηνέζας με το χέρι και με βοήθεια του κουμπιού (βλέπε εικόνα 9)  |
|  | Άδειασε το καρούλι                                    | Αντικαταστήστε το καρούλι  |
| Η μεσηνέζα δεν κινείται  | Η μεσηνέζα είναι πολύ κοντή/έχει σπάσει               | Ρύθμιση της μεσηνέζας με το χέρι και με βοήθεια του κουμπιού (βλέπε εικόνα 9)  |
|  | Μπερδεμένη μεσηνέζα στο καρούλι                       | Ελέγξτε τη μεσηνέζα κι αν χρειαστεί αντικαταστήστε την   |
|  | Άδειασε το καρούλι                                    | Αντικαταστήστε το καρούλι  |
| Η μεσηνέζα τραβιέται μέσα στο καρούλι                          | Η μεσηνέζα είναι πολύ κοντή/έχει σπάσει               | Τυλίξτε πάλι τη μεσηνέζα στο καρούλι   |
| Η μεσηνέζα εξακολουθεί να κόβεται                              | Μπερδεμένη μεσηνέζα στο καρούλι                       | Ελέγξτε τη μεσηνέζα κι αν χρειαστεί αντικαταστήστε την   |
|  | Αντικανονικός χειρισμός του χλοοκοπτικού              | Να κόβετε μόνο με την αιχμή της μεσηνέζας. Αποφεύγετε την επαφή με πέτρες, τοίχους και άλλα στερεά αντικείμενα. Να τραβάτε τακτικά τη μεσηνέζα για να μπορέσετε να εκμεταλλευτείτε ολόκληρη τη διάμετρο κοπής. |

**Service και παροχή συμβουλών χρήσης****www.bosch-garden.com**

Όταν ζητάτε διασαφητικές πληροφορίες καθώς και όταν παραγγέλνετε ανταλλακτικά πρέπει να αναφέρετε οπωσδήποτε το 10ψήφιο αριθμό ευρετηρίου που αναγράφεται στην πινακίδα κατασκευαστή του μηχανήματος κήπου.

**Ελλάδα**

Robert Bosch A.E.  
Ερχείας 37  
19400 Κορωπί – Αθήνα  
Tel.: 210 5701270  
Fax: 210 5701283  
www.bosch.com  
www.bosch-pt.gr  
ABZ Service A.E.  
Tel.: 210 5701380  
Fax: 210 5701607

## Απόσυρση

Μην ριζετε τα μηχανήματα κήπου στα απορρίμματα του σπιτιού σας!

### Μόνο για χώρες της ΕΕ:



Σύμφωνα με την Κοινοτική Οδηγία 2012/19/ΕΕ σχετικά με τις παλαιές ηλεκτρικές και ηλεκτρονικές συσκευές και τη μεταφορά της οδηγίας αυτής σε εθνικό δίκαιο δεν είναι πλέον υποχρεωτικό τα άχρηστα ηλεκτρικά και ηλεκτρονικά μηχανήματα να συλλέγονται ξεχωριστά για να ανακυκλωθούν με τρόπο φιλικό προς το περιβάλλον.

Τηρούμε το δικαίωμα αλλαγών.

## Türkçe

### Güvenlik Talimatı

**Dikat! Aşağıdaki talimatı dikkatle okuyun. Bahçe aletinin usulüne uygun olarak kullanımını ve kumanda elemanlarının işlevlerini tam olarak öğrenin. Bu kullanım kılavuzunu ileride başvurmak üzere güvenli bir yerde saklayın.**

### Resimli semboller hakkında açıklamalar



Genel tehlike uyarısı.



Kullanım kılavuzunu tam olarak okuyun.



Çalışırken yakınınızda bulunan kişilerin etrafa savrulabilecek yabancı cisimler tarafından yaralanmaması için gerekli önlemleri alın.



Uyarı: Bahçe aleti çalışır durumda iken aletle aranızda güvenli bir mesafe bırakın.



Aletin kendinde bir ayarlama işlemine veya temizlik işlemine başlamadan önce, kablo tutulduğunda veya misinalı çim biçme makinesini kısa süre de olsa denetiminiz dışında



bırakmadan önce misinalı çim biçme makinesini kapatın ve şebeke bağlantı fişini prizden çekin. **Akım kablosunu kesici elamanlardan uzak tutun.**



Koruyucu kulaklık ve gözlük kullanın.



Yağmur yağarken biçme yapmayın ve çim biçme makinesini yağmur yağarken dışarıda bırakmayın.

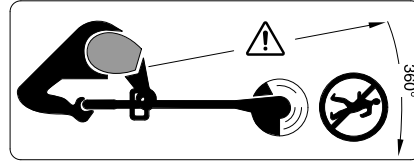

Yakınızda bulunan kişilerin etrafa savrulan nesnelere nedeniyle tehlikeye girmemesine dikkat edin.

Uyarı: Bahçe aleti çalışır durumda iken aletle aranızda güvenli bir mesafe bırakın.

### Kullanım

- Bu bahçe aleti; fiziksel, duyuusal veya zihinsel yetenekleri kısıtlı, yetersiz deneyime ve/veya eksik bilgiye sahip kişiler (çocuklar dahil) tarafından kullanılmaya uygun değildir. Bu kişiler aleti ancak güvenliklerinden sorumlu bir kişinin gözetiminde veya onlardan bahçe aletinin nasıl kullanılacağı hakkında talimat alarak kullanabilirler.

## 78 | Türkçe

- Çocukların bahçe aleti ile oynamamasına dikkat edilmelidir.
- ▶ Çocukların veya bu talimatı okuyup anlamamış kişilerin çim biçme makinesini kullanmasına izin vermeyin. Bazı ülkelerdeki ulusal yönetmelikler kullanım yaşını sınırlandırabilir. Kullanım dışında iken çim biçme makinesini çocukların erişemeyeceği bir yerde saklayın.
  - ▶ Kapaklar veya koruyucu donanımlar hasarlı ise, takılı değilse veya doğru konumlandırılmamışsa çim biçme makinesini çalıştırmayın.
  - ▶ Aleti kullanmaya başlamadan önce akım besleme kablosunda ve uzatma kablosunda hasar veya eskime belirtileri olup olmadığını kontrol edin. Kullanma esnasında kablo hasar göreceği olursa, şebeke bağlantı fişini hemen prizden çekin. **FİŞİ PRİZDEN ÇEKMEYEN ÖNCE KABLOYA DOKUNMAYIN.** Kablo hasar gördüğünde veya aşındığında misinalı çim biçme makinesini kullanmayın.
  - ▶ Bağlantı kablosunun bir yedeği gerekli olduğunda, güvenlik risklerinden kaçınmak için bunun üretici, üretici tarafından yetkilendirilmiş bir müşteri servisi veya bu konudaki bir uzman tarafından hazırlanması gerekir.
  - ▶ **Uzatma kablosunu kesici elemanlardan uzak tutun.**
  - ▶ Kullanmadan önce ve bir çarpmadan sonra bahçe aletinde aşınma veya hasar olup olmadığını kontrol edin ve gerekiyorsa onarıma yollayın.
  - ▶ Yorgun veya hastaysanız veya alkol, hap veya aldığınız ilaçların etkisi altındaysanız bahçe aletini kullanmayın.
  - ▶ Uzun, ağır pantolon, sağlam ayakkabılar giyin ve koruyucu iş eldivenleri kullanın. Dar giysiler, kısa pantolon giymeyin, takı takmayın, sandaletlerle veya çıplak ayakla çalışmayın. Hareketli parçalar tarafından tutulmalarını önlemek için uzun saçlarınızı omuz yüksekliği üzerinde bağlayın.
  - ▶ **Bahçe aleti ile çalışırken koruyucu gözlük ve kulaklık kullanın.**
  - ▶ Her zaman duruşunuzun güvenli ve dengeli olmasına dikkat edin. Kendinizi fazla zorlamayın.
  - ▶ Hemen yakınızdaki başkaları, özellikle de çocuklar ve evcil hayvanlar varsa çim biçme makinesini kullanmayın.
  - ▶ Bu aleti kullananlar başkalarının başına gelebilecek kazalardan veya bunların özel mülkiyetinde bulunan mallarda meydana gelebilecek hasarlardan sorumludur.
  - ▶ Kesici elemanları tutmadan önce tam olarak durmalarını bekleyin. Kesici elemanlar çim biçme makinesi kapandıktan sonra da bir süre serbest olarak dönerler ve yaralanmalara neden olabilirler.
  - ▶ Daima gün ışığında veya çok iyi aydınlatma koşullarında çalışın.
  - ▶ Kötü hava koşullarında, özellikle gelmekte olan fırtınadan önce misinalı çim biçme makinesi ile çalışmayın.

- ▶ Çim biçme makinesinin ıslak çimlerde kullanılması iş performansını düşürür.
- ▶ Çalışma alanına götürürken veya bu alandan çıkarırken çim biçme makinesini kapatın.
- ▶ Çim biçme makinesini ancak elleriniz ve ayaklarınız dönen kesici elemanlardan yeterli uzaklıkta iken açın.
- ▶ Ellerinizi ve ayaklarınızı dönmekte olan kesici elemanların yakınına getirmeyin.
- ▶ Bu çim biçme makinesi için hiçbir zaman metal kesici eleman kullanmayın.
- ▶ Çim biçme makinesini düzenli aralıklarla kontrol edin ve bakımını yapın.
- ▶ Çim biçme makinesini yetkili servis atölyelerinde onarılmasını sağlayın.
- ▶ Havalandırma aralıklarına çim kalıntılarının yapışmadığından emin olun.
- ▶ Çimleri boyuna kesen bıçaklar sonucu yaralanmaya karşı kendinizi koruyun. Misinayı sardıktan/tekrar sardıktan sonra misinalı çim biçme makinesini açmadan önce daima yatay konuma çevirin.
- ▶ Aşağıdaki durumlarda bahçe aletini kapatın ve şebeke bağlantı fişini prizden çekin:
  - Bahçe aletini denetim dışı bıraktığınızda
  - Bobini değiştirmeden önce
  - Kablo sarılıp karıştığında
  - Temizliğe veya çim biçme makinesinde bir çalışmaya başlamadan önce
- ▶ Her iş aşamasından sonra şebeke bağlantı fişini prizden çekin ve bahçe aletinde hasar olup olmadığını kontrol edin.
- ▶ Bahçe aletini kuru, güvenli ve çocukların erişemeyeceği bir yerde saklayın. Bahçe aletinin üstüne başka bir şey koymayın.
- ▶ Güvenlik amacıyla aşınmış veya hasar görmüş parçaları değiştirin.
- ▶ Yenilenen parçaların orijinal Bosch ürünü olduğundan emin olun.
- ▶ **İlgili parçalar takılı olmadan bahçe aletini hiçbir zaman çalıştırmayın.**
- ▶ Enerjiden tasarruf etmek için bahçe aletini sadece kullanacağınız zaman açın.

### Elektrik güvenliği

- ▶ **Manüel misina besleme düğmesine basmadan önce bahçe aletini kapatın ve şebeke bağlantı fişini prizden çekin (Bakınız: Resim 9). Bu düğme sadece kesici misina karıştığında kullanılmalıdır.**
- ▶ **Dikkat! Bakım ve temizlik işlemlerinden önce bahçe aletini kapatın ve şebeke bağlantı fişini prizden çekin. Akım kablosu hasar gördüğünde, kesildiğinde veya karıştığında da aynı işlemi uygulayın.**
- ▶ **Misinalı çim biçme makinesi kapatıldıktan sonra kesici misina birkaç saniye daha döner.**
- ▶ **Dikkat – dönmekte olan misinaya dokunmayın.**

## 80 | Türkçe

Bahçe aletiniz güvenlik için koruyucu izolasyonludur ve topraklama gerektirmez. İşletme gerilimi 230 V AC, 50 Hz'dir (AB üyesi olmayan ülkeler için 220 V). Sadece izin verilen uzatma kablosu kullanın. Bu konudaki bilgileri yetkili müşteri servisinizden alabilirsiniz.

**Güvenliği artırmak için maksimum 30 mA'lık hatalı akımlı bir FI-Şalterin (RCD) kullanılması tavsiye olunur. Bu FI-Şalteri her kullanımdan önce kontrol edilmelidir.**

**İngiltere'de satılmayan ürünler için uyarı:**

**DİKKAT:** Güvenliğiniz için bahçe aletinize monte edilmiş olan fişin bağlantı kablosuna bağlanması gereklidir. Uzatma kablosunun kuplajı püskürme suyuna karşı korunmalı olmalı, kauçuktan yapılmış olmalı veya kauçuk kaplı olmalıdır. Uzatma kablosu bir gerginlik giderme tertibatı ile kullanılmalıdır.

Bağlantı kablosunun hasarlı olup olmadığı düzenli aralıklarla kontrol edilmeli ve sadece kusursuz durumda kullanılmalıdır.

Bağlantı kablosu hasar görecektse sadece yetkili Bosch servis atölyesinde onarılmalıdır.

Sadece H05VV-F veya H05RN-F tipi uzatma kablosu kullanılabilir.

### Semboller

Aşağıdaki semboller kullanım kılavuzunu okumak ve anlamak için önemlidir. Bu sembolleri ve anlamlarını zihninize iyice yerleştirin. Sembollerini doğru yorumlamak size bahçe aletini daha iyi ve daha güvenli kullanmada yardımcı olur.

| Sembol  | Anlamı                    |
|---|---------------------------|
|    | Koruyucu eldiven kullanın |
|    | Hareket yönü              |
|    | Reaksiyon yönü            |
|   | Ağırlığı                  |
|  | Açma                      |
|  | Kapama                    |
|  | Müsaade edilen davranış   |
|  | Yasak işlem               |
|  | İşitilebilir gürültü      |
|  | Aksesuar/Yedek parça      |

### Usulüne uygun kullanım

Bu alet, çim biçme makinesi ile ulaşılamayan yerlerdeki 125 mm yüksekliğe kadar olan çimlerin ve yabancı otların kesilmesi için tasarlanmıştır.

Bu alet kenar kesme işleri için tasarlanmadığından kenar kesme işlerinde kullanılmaya uygun değildir.

Bu aletin usulüne uygun kullanımı 0 °C – 40 °C dereceler arasındadır.

### Teknik veriler

| Misinalı çim biçme makinesi |         | ART 23 SL     | ART 26 SL     | ART 2300      | ART 23-28     |
|-----------------------------|---------|---------------|---------------|---------------|---------------|
| Ürün kodu                   |         | 3 600 HA5 0.. | 3 600 HA5 1.. | 3 600 HA5 0.. | 3 600 HA5 0.. |
| Giriş gücü                  | W       | 280           | 280           | 280           | 280           |
| Boşta devir sayısı          | dev/dak | 12500         | 12500         | 12500         | 12500         |
| Misina çapı                 | mm      | 1,6           | 1,6           | 1,6           | 1,6           |

Veriler 230 Volt'luk bir anma gerilimi [U] için geçerlidir. Farklı gerilimlerde ve farklı ülkelere özgü tiplerde bu veriler değişebilir.

Lütfen bahçe aletinizin tip etiketindeki ürün koduna dikkat edin. Tek tek aletlerin ticari kodları değişik olabilir.



Türkçe | 81

| Misinalı çim biçme makinesi            |                                      | ART 23 SL | ART 26 SL | ART 2300 | ART 23-28 |
|--|--------------------------------------|-----------|-----------|----------|-----------|
| Kesme çapı                             | cm                                   | 23        | 26        | 23       | 23        |
| Misina bobini kapasitesi               | m                                    | 4         | 4         | 4        | 4         |
| Ağırlığı EPTA-Procedure 01/2003'e göre | kg                                   | 1,7       | 1,8       | 1,7      | 1,7       |
| Koruma sınıfı                          |                                      | □/II      | □/II      | □/II     | □/II      |
| Seri numarası                          | bahçe aletindeki tip etiketine bakın |           |           |          |           |

Veriler 230 Volt'luk bir anma gerilimi [U] için geçerlidir. Farklı gerilimlerde ve farklı ülkelere özgü tiplerde bu veriler değişebilir.

Lütfen bahçe aletinin tip etiketindeki ürün koduna dikkat edin. Tek tek aletlerin ticari kodları değişik olabilir.

## Gürültü/Titreşim bilgisi

| Gürültü emisyon değerleri EN 50636-2-91 uyarınca belirlenmektedir.                                     | 3 600 ...        | HA5 0.. | HA5 1.. | HA5 0.. | HA5 0.. |
|--|------------------|---------|---------|---------|---------|
| Aletin A değerlendirmeli gürültü seviyesi tipik olarak şöyledir:                                       |                  |         |         |         |         |
| Ses basıncı seviyesi   | dB(A)            | 84      | 86      | 84      | 84      |
| Gürültü emisyonu seviyesi  | dB(A)            | 91      | 92      | 91      | 91      |
| Tolerans K   | dB               | =2      | =2      | =2      | =2      |
| <b>Koruyucu kulaklık kullanın!</b>   |                  |         |         |         |         |
| Toplam titreşim değeri $a_h$ (üç yönün vektör toplamı) ve tolerans K EN 60335'e göre belirlenmektedir: |                  |         |         |         |         |
| Titreşim emisyon değeri $a_h$  | m/s <sup>2</sup> | <2,5    | <2,5    | <2,5    | <2,5    |
| Tolerans K   | m/s <sup>2</sup> | =1,5    | =1,5    | =1,5    | =1,5    |

## Uygunluk beyanı

| Tek sorumlu olarak "Teknik veriler" bölümünde tanımlanan ürünün, değişiklikleri de dahil olmak üzere 2011/65/EU, 2014/30/EU, 2006/42/EC, 2000/14/EC yönergelerinin geçerli bütün hükümlerini karşıladığını ve aşağıdaki standartlarla uyumlu olduğunu beyan ederiz: EN 60335-1, EN 50636-2-91. | 3 600 ... | HA5 0.. | HA5 1.. | HA5 0.. | HA5 0.. |
|--|-----------|---------|---------|---------|---------|
| 2000/14/EC: Garanti edilen gürültü emisyonu seviyesi:  | dB(A)     | 96      | 96      | 96      | 96      |
| Uyumluluk değerlendirme yöntemi ek VI uyarınca.  |           |         |         |         |         |

Ürün kategorisi: 33

Resmen tanınmış merkez:  
SRL, Sudbury, England, Nr. 1088

Teknik belgelerin bulunduğu merkez (2006/42/EC, 2000/14/EC):

Bosch Lawn and Garden Ltd., PT-LG/ENS23,  
Stowmarket, Suffolk IP14 1EY, England

Henk Becker Helmut Heinzelmann  
Executive Vice President Head of Product Certification  
Engineering PT/ETM9

*Henk Becker* *i.v. Heinzelmann*

Robert Bosch GmbH, Power Tools Division  
70764 Leinfelden-Echterdingen, GERMANY  
22.08.2014

## Montaj ve işletim

- ▶ **Koruyucu kapak ve şaft birbirine takılı ise bunları sökmeyin.**
- ▶ **Tam olarak monte edilmeden önce bahçe aletini prize takmayın.**
- ▶ **Misinalı çim biçme makinesi kapatıldıktan sonra kesici misina birkaç saniye daha döner. Misinalı çim biçme makinesini tekrar çalıştırmadan önce motor/kesici misina tam olarak duruncaya kadar bekleyin.**
- ▶ **Çok kısa aralıklarla arka arkaya kapama-açma yapmayın.**
- ▶ **Misina veya bobini değiştirmek istediğinizde bobin kapağındaki çim kalıntılarını temizleyin.**
- ▶ **Bosch tarafından izin verilen kesici elemanların kullanılmasını tavsiye ederiz. Başka kesici elemanlar kullanıldığında kesme sonucu farklı olabilir.**

**82 | Türkçe**

Aleti kullanmaya başlamadan önce koruyucu kapak tespit vidasının yerine iyice oturup oturmadığını kontrol edin.

Aleti kullanmaya başlamadan önce şaftın doğru olarak bağlanıp bağlanmadığını kontrol edin.

Kesici misina bahçe aleti açılıp kapandığında otomatik olarak beslenir ve uygun uzunlukta kesilir.

| İşlemin amacı                  | Şekil | Sayfa |
|--------------------------------|-------|-------|
| Teslimat kapsamı               | 1     | 189   |
| Taşıma emniyetinin çıkarılması | 2     | 189   |
| Boruların birbirine eklenmesi  | 3     | 190   |
| Koruyucu kapağın takılması     | 4     | 190   |

| İşlemin amacı   | Şekil | Sayfa |
|---|-------|-------|
| Uzatma kablosunun takılması   |       |       |
| Açma/kapama   | 5     | 191   |
| Aletin açılıp kapanmasında kesici misinanın yarı otomatik olarak 8 mm uzunlukta kesilmesi | 6     | 191   |
| Misina bobininin sökülmesi  | 7     | 192   |
| Misina bobininin takılması  | 8     | 192   |
| Kesici misinanın düğme yardımı ile manüel beslenmesi                                      | 9     | 193   |
| Bakım, temizlik ve depolama   | 10    | 193   |
| Aksesuar seçimi   | 11    | 194   |

**Hata arama**

| Hata göstergesi   | Olası neden  | Giderilme yolu   |
|---|--|--|
| Misinalı çim biçme makinesi çalışmıyor                              | Şebeke gerilimi yok                                | Kontrol edin ve açın   |
|   | Şebeke prizi arızalı                               | Başka bir priz kullanın  |
|   | Uzatma kablosunda hasar var                        | Kabloyu kontrol edin ve hasarlı ise değiştirin   |
|   | Sigorta atmış durumda                              | Sigortayı değiştirin   |
| Misinalı çim biçme makinesi kesintili olarak çalışıyor              | Uzatma kablosunda hasar var                        | Kabloyu kontrol edin ve hasarlı ise değiştirin<br>Müşteri servisine başvurun   |
|   | Bahçe aletinin içindeki kablo sisteminde hata var  | Müşteri servisine başvurun   |
| Misinalı çim biçme makinesinin devir sayısı belirgin ölçüde düşüyor | Çimler çok yüksek                                  | Çimleri kademeli olarak kesin  |
| Misinalı çim biçme makinesi kesme yapmıyor                          | Kesici misina çok kısa/kopmuş durumda              | Kesici misinanın düğme yardımı ile manüel beslenmesi (Bakınız: Şekil 9)  |
|   | Misina bobini boş                                  | Misina bobinini yenileyin  |
| Kesici misina beslenmiyor   | Kesici misina çok kısa/kopmuş durumda              | Kesici misinanın düğme yardımı ile manüel beslenmesi (Bakınız: Şekil 9)  |
|   | Misina bobinde sarılmış                            | Misina bobinini kontrol edin ve gerekiyorsa misinayı yeniden sarın   |
|   | Misina bobini boş                                  | Misina bobinini yenileyin  |
| Misina bobine geri çekiliyor  | Kesici misina çok kısa/kopmuş durumda              | Misina bobinini yeniden sarın  |
| Kesici misina kopuyor   | Misina bobinde sarılmış                            | Misina bobinini kontrol edin ve gerekiyorsa misinayı yeniden sarın   |
|   | Misinalı çim biçme makinesinin hatalı kullanılıyor | Sadece kesici misinanın ucuyla biçme yapın; taşlara, duvarlara veya başka sert nesnelere temastan kaçın. Bütün kesme çapında yararlanabilmek için kesici misinaları düzenli olarak besleyin. |

## Müşteri hizmeti ve uygulama danışmanlığı

[www.bosch-garden.com](http://www.bosch-garden.com)

Lütfen bütün başvuru ve yedek parça siparişlerinizde bahçe aletinin tip etiketi üzerindeki 10 haneli ürün kodunu belirtiniz.

**Sadece Türkiye için geçerlidir:** Bosch genel olarak yedek parçaları 5 yıl hazır tutar.

### Türkçe

Bosch San. ve Tic. A.Ş.  
Ahi Evran Cad. No:1 Kat:22  
Polaris Plaza  
80670 Maslak/Istanbul  
Bosch Uzman Ekibi +90 (0212) 367 18 88  
Işıklar LTD.ŞTİ.  
Kızılay Cad. No: 16/C Seyhan  
Adana  
Tel.: 0322 3599710  
Tel.: 0322 3591379  
İdeal Elektronik Bobinaj  
Yeni San. Sit. Cami arkası No: 67  
Aksaray  
Tel.: 0382 2151939  
Tel.: 0382 2151246  
Bulsan Elektrik  
İstanbul Cad. Devrez Sok. İstanbul Çarşısı  
No: 48/29 İskitler  
Ankara  
Tel.: 0312 3415142  
Tel.: 0312 3410203  
Faz Makine Bobinaj  
Sanayi Sit. 663 Sok. No: 18  
Antalya  
Tel.: 0242 3465876  
Tel.: 0242 3462885  
Örsel Bobinaj  
1. San. Sit. 161. Sok. No: 21  
Denizli  
Tel.: 0258 2620666  
Bulut Elektrik  
İstasyon Cad. No: 52/B Devlet Tiyatrosu Karşısı  
Elazığ  
Tel.: 0424 2183559  
Körfez Elektrik  
Sanayi Çarşısı 770 Sok. No: 71  
Erzincan  
Tel.: 0446 2230959  
Ege Elektrik  
İnönü Bulvarı No: 135 Muğla Makasarası Fethiye  
Fethiye  
Tel.: 0252 6145701

Değer İş Bobinaj  
İsmetpaşa Mah. İlk Belediye Başkan Cad. 5/C Şahinbey  
Gaziantep  
Tel.: 0342 2316432  
Çözüm Bobinaj  
İsmetpaşa Mah. Eski Şahinbey Belediyesi altı Cad. No: 3/C  
Gaziantep  
Tel.: 0342 2319500  
Onarım Bobinaj  
Raifpaşa Cad. No: 67 İskenderun  
Hatay  
Tel.: 0326 6137546  
Günşah Otomotiv  
Beylikdüzü Sanayi Sit. No: 210 Beylikdüzü  
İstanbul  
Tel.: 0212 8720066  
Aygem  
10021 Sok. No: 11 AOSB Çiğli  
İzmir  
Tel.: 0232 3768074  
Sezmen Bobinaj  
Ege İş Merkezi 1201/4 Sok. No: 4/B Yenişehir  
İzmir  
Tel.: 0232 4571465  
Ankaralı Elektrik  
Eski Sanayi Bölgesi 3. Cad. No: 43  
Kayseri  
Tel.: 0352 3364216  
Asal Bobinaj  
Eski Sanayi Sitesi Barbaros Cad. No: 24  
Samsun  
Tel.: 0362 2289090  
Üstündağ Elektrikli Aletler  
Nusretiye Mah. Boyacılar Aralığı No: 9  
Tekirdağ  
Tel.: 0282 6512884

## Tasfiye

Bahçe aletlerini evsel çöplerin içine atmayın!

### Sadece AB üyesi ülkeler için:



Elektronik ve elektrikli aletlere ilişkin 2012/19/EU sayılı Avrupa yönetmeliği ve bu yönetmeliğin ulusal hukuka uyarlanmış hükümleri uyarınca kullanım ömrünü tamamlamış elektronik ve elektrikli aletler ayrı ayrı toplanmak ve çevre dostu tasfiye amacıyla geri kazanım merkezlerine gönderilmek zorundadır.

**Değişiklik haklarımız saklıdır.**

## Polski

### Wskazówki bezpieczeństwa

**Uwaga! Poniższe wskazówki należy dokładnie przeczytać. Należy zapoznać się z elementami sterującymi i prawidłową obsługą narzędzia ogrodowego. Instrukcję eksploatacji należy zachować i starannie przechowywać w celu dalszego zastosowania.**

### Opis symboli obrazkowych



Ogólna wskazówka ostrzegająca przed potencjalnym zagrożeniem.



Przed przystąpieniem do pracy należy przeczytać niniejszą instrukcję eksploatacji.



Należy zwracać uwagę, aby osoby, przebywające w pobliżu, nie zostały skaleczone przez odrzucone podczas pracy ciała obce.



Ostrzeżenie: Podczas pracy urządzenia ogrodowego należy trzymać się w bezpiecznej odległości od niego.



Przed przystąpieniem do wykonywania jakichkolwiek czynności regulacyjnych lub konserwacyjnych przy podkaszarce, w przypadku zablokowania się przewodu



sieciowego, a także w czasie (nawet krótkich) przerw w pracy należy wyłączyć podkaszarkę i wyjąć wtyk z gniazda sieciowego. **Przewód sieciowy należy trzymać z dala od noży tnących.**



Należy stosować środki ochrony słuchu i okulary ochronne.



Nie stosować podkaszarki w czasie deszczu i nie pozostawiać jej na zewnątrz w czasie deszczu.

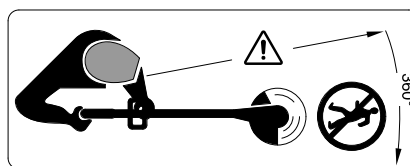

Należy zwracać uwagę, aby osoby, przebywające w pobliżu, nie zostały skaleczone przez odrzucone podczas pracy ciała obce.

Ostrzeżenie: Podczas pracy urządzenia ogrodowego należy trzymać się w bezpiecznej odległości od niego.

### Obsługa urządzenia

- ▶ Niniejsze narzędzie ogrodowe nie jest dostosowane do obsługi przez osoby (łącznie z dziećmi) ograniczone fizycznie, emocjonalnie, lub psychicznie, a także przez osoby z niewystarczającym doświadczeniem i/ lub niedostateczną wiedzą. Wyjątek stanowi sytuacja, w której znajdują się one pod nadzorem osoby odpowiedzialnej za ich bezpieczeństwo i otrzymują od tej osoby instrukcje dotyczące posługiwania się narzędziem ogrodowym. Dzieci powinny znajdować się pod nadzorem, a narzędzie ogrodowe zabezpieczone w taki sposób, żeby nie mogły się one nim bawić.

- ▶ Nie wolno udostępniać podkaszarki do użytkowania dzieciom, a także osobom, które nie zapoznały się z niniejszymi zaleceniami. Należy zwrócić uwagę, czy w danym kraju nie istnieją przepisy, ograniczające wiek użytkownika podobnych narzędzi. Nieużywaną podkaszarkę należy przechowywać w miejscu niedostępnym dla dzieci.
- ▶ Nie używać podkaszarek z uszkodzonymi bądź zdemontowanymi pokrywami lub zabezpieczeniami, a także wówczas, gdy nie znajdują się one na swoim miejscu.
- ▶ Przed przystąpieniem do pracy przewody sieciowe i przedłużacze należy zawsze kontrolować pod kątem uszkodzeń oraz stopnia zużycia. W przypadku uszkodzenia przewodu podczas pracy należy natychmiast wyjąć wtyczkę z gniazda. **NIE WOLNO DOTYKAĆ PRZEWODU PRZED WYJĘCIEM GO Z GNIAZDA.** Nie wolno użytkować podkaszarki, jeśli przewód jest uszkodzony lub zużyty.
- ▶ Jeżeli zaistnieje konieczność wymiany przewodu przyłączeniowego, wymianę należy zlecić bądź producentowi, bądź autoryzowanemu przez producenta punktowi serwisowemu elektronarzędzi bądź też odpowiednio przeszkolonej osobie, aby wykluczyć ryzyko zagrożenia bezpieczeństwa pracy.
- ▶ **Przedłużacz należy trzymać z dala od elementów tnących.**
- ▶ Przed każdą eksploatacją lub w przypadku kolizji, narzędzie ogrodowe należy skontrolować pod kątem zużycia i uszkodzeń, a w razie potrzeby oddać do naprawy.
- ▶ Nie należy używać narzędzia ogrodowego, gdy jest się zmęczonym lub gdy jest się pod wpływem narkotyków, alkoholu lub lekarstw.
- ▶ Podczas pracy należy nosić długie, mocne spodnie, solidne obuwie i rękawice. Nie wolno nosić luźnego ubrania, biżuterii, krótkich spodni, odkrytego obuwia. Nie wolno również pracować boso. Długie włosy należy związywać na wysokości powyżej ramion, aby zapobiec zaplątaniu się ich w ruchomych elementach.
- ▶ **Podczas obsługi narzędzia ogrodowego należy nosić okulary ochronne i środki ochrony słuchu.**
- ▶ Należy dbać o stabilną pozycję przy pracy i o zachowanie równowagi. Nie należy przeceniać swoich możliwości.
- ▶ Nie wolno nigdy użytkować podkaszarki, jeżeli w bezpośredniej bliskości znajdują się osoby postronne, w szczególności dzieci lub zwierzęta domowe.
- ▶ Osoba obsługująca lub użytkująca urządzenie odpowiedzialna jest za wypadki i szkody na osobie i mieniu, wyrządzone innym osobom.
- ▶ Nie wolno dotykać żadnego z elementów narzędzia ogrodowego przed ich całkowitym zatrzymaniem się. Noże obracają się jeszcze przez

jakiś czas po wyłączeniu silnika podkaszarki i mogą spowodować obrażenia.

- ▶ Pracować tylko w ciągu dnia lub przy dobrym sztucznym oświetleniu.
- ▶ Przy niesprzyjających warunkach atmosferycznych, w szczególności w przypadku zbliżającej się burzy nie należy użytkować podkaszarki.
- ▶ Podkaszanie wilgotnej trawy zmniejsza wydajność pracy.
- ▶ Podkaszarkę należy wyłączać przed przenoszeniem jej na miejsce pracy lub z powrotem.
- ▶ Przed włączeniem podkaszarki należy upewnić się, że ręce i stopy znajdują się poza zasięgiem obracającego się noża.
- ▶ Należy zachować bezpieczną odległość dłoni i stóp od obracających się elementów tnących.
- ▶ Nie wolno w żadnym wypadku stosować metalowych elementów tnących wraz z niniejszą podkaszarką.
- ▶ Podkaszarkę należy systematycznie kontrolować i konserwować.
- ▶ Naprawę podkaszarki należy zlecać wyłącznie w autoryzowanych punktach serwisowych.
- ▶ Zawsze kontrolować szczeliny wentylacyjne pod kątem zanieczyszczenia resztkami trawy.
- ▶ Należy uważać, aby nie doznać obrażeń spowodowanych wbudowanym nożem, służącym do przycinania nici na długość.

Po uzupełnieniu lub podregulowaniu nici podkaszarkę należy najpierw ustawić w pozycji poziomej i dopiero w tej pozycji można ją włączyć.

- ▶ Narzędzie ogrodowe należy wyłączać, a wtyczkę wyjmować z gniazda sieciowego:
  - zawsze, gdy narzędzie ogrodowe pozostawiane jest bez nadzoru
  - przed przystąpieniem do wymiany szpuli
  - gdy doszło do zapłątania przewodu
  - przed przystąpieniem do czyszczenia lub innych czynności obsługowych przy podkaszarce
- ▶ Po zakończeniu pracy należy wyjąć wtyczkę z gniazda i skontrolować narzędzie ogrodowe pod kątem uszkodzeń.
- ▶ Narzędzie ogrodowe należy przechowywać w bezpiecznym, suchym i niedostępnym dla dzieci miejscu. Nie umieszczać żadnych przedmiotów na narzędziu ogrodowym.
- ▶ Dla własnego bezpieczeństwa wymieniać zużyte lub uszkodzone części.
- ▶ Upewnić się, czy części zamienne zostały wyprodukowane przez firmę Bosch.
- ▶ **Urządzenia ogrodowe nie wolno eksploatować przed kompletnym zmontowaniem wszystkich elementów.**

### Bezpieczeństwo elektryczne

- ▶ **Nie wolno uruchamiać przycisku do ręcznego prowadzenia nici przed uprzednim wyłączeniem narzędzia ogrodowego i wyjęciem wtyczki z gniazda (zob. rys. 9). Przycisk ten należy stosować tylko w przypadku zaplątania się nici tnącej.**
- ▶ **Uwaga! Przed przystąpieniem do czynności konserwacyjnych lub czyszczenia, należy wyłączyć narzędzie ogrodowe i wyjąć przewód z gniazda. Powyższe zalecenie dotyczy również przypadków, gdy przewód zasilający jest przecięty, uszkodzony lub splątany.**
- ▶ **Po wyłączeniu podkaszarki nie tnąca obraca się jeszcze przez parę sekund.**
- ▶ **Należy zachować ostrożność – nie dotykać obracającej się nici.**

Nabyte narzędzie ogrodowe jest zaopatrzone w izolację ochronną i nie wymaga uziemienia. Napięcie robocze wynosi 230 V AC, 50/50 Hz (dla krajów nie należących do UE 220 V). Stosować wolno jedynie przedłużacze posiadające atest. Szczegółowych informacji można uzyskać w autoryzowanym punkcie serwisowym.

**Dla podwyższenia bezpieczeństwa pracy zaleca się stosowanie wyłącznika różnicowoprądowego (RCD) o prądzie różnicowym, nie większym niż 30 mA. Wyłącznik ten powinien być kontrolowany przed każdym użyciem.**

Wskazówka dla produktów, nie sprzedawanych w **Wielkiej Brytanii:**

**UWAGA:** Ze względu na bezpieczeństwo użytkownika wymagane jest, aby wtyk znajdujący się przy narzędziu ogrodowym połączony był z kablem przedłużającym. Złącza przewodu przedłużającego powinny być zabezpieczone przed bryzgami wody, a także być wykonane z gumy lub posiadać osłonę gumową. Przedłużacz musi być zaopatrzony w uchwyt kablowy odciążający (z zabezpieczeniem przed wyrwaniem).





Przewód przyłączeniowy należy regularnie kontrolować pod kątem uszkodzeń; można go użytkować wyłącznie w nienagannym stanie.

Naprawy uszkodzonego przewodu przyłączeniowego może dokonać wyłącznie autoryzowany warsztat serwisowy firmy Bosch.

Dozwolone jest tylko stosowanie kabli przedłużających typu H05VV-F lub H05RN-F.

### Symbole

Następujące symbole mają istotne znaczenie podczas czytania i zrozumienia instrukcji eksploatacji. Należy zapamiętać te symbole i ich znaczenia. Właściwa interpretacja symboli sprzyja lepszemu i bezpieczniejszemu użytkownikowi elektronarzędzia.

| Symbol  | Znaczenie                      |
|---|--------------------------------|
|  | Należy nosić rękawice ochronne |
|  | Kierunek ruchu                 |
|  | Kierunek reakcji               |
|  | Masa                           |

88 | Polski

| Symbol  | Znaczenie                         |
|---|-----------------------------------|
| I   | Uruchomienie                      |
| ○   | Wyłączenie                        |
| ✓   | Dozwolone czynności               |
| ✗   | Zabronione czynności              |
| CLICK!  | Słyszalny dźwięk                  |
|  | Osprzęt dodatkowy/części zamienne |

### Użycie zgodne z przeznaczeniem

Urządzenie przeznaczone jest do ścinania trawy oraz chwastów do wysokości 125 mm, których nie da się skosić kosiarką.

Urządzenie nie jest przeznaczone do przycinania krawędzi trawników, gdyż nie zostało odpowiednio wyposażone do tego rodzaju zastosowań.

Użytkowanie zgodne z przeznaczeniem dotyczy temperatury otoczenia leżącej między 0 °C a 40 °C.

### Dane techniczne

| Podkaszarka                                  |  | ART 23 SL     | ART 26 SL     | ART 2300      | ART 23-28     |
|--|--|---------------|---------------|---------------|---------------|
| Numer katalogowy                             |  | 3 600 HA5 0.. | 3 600 HA5 1.. | 3 600 HA5 0.. | 3 600 HA5 0.. |
| Moc nominalna                                | W  | 280           | 280           | 280           | 280           |
| Prędkość obrotowa bez obciążenia             | min <sup>-1</sup>                                | 12500         | 12500         | 12500         | 12500         |
| Średnica nici tnącej                         | mm   | 1,6           | 1,6           | 1,6           | 1,6           |
| Średnica cięcia                              | cm   | 23            | 26            | 23            | 23            |
| Pojemność szpuli z nicią                     | m  | 4             | 4             | 4             | 4             |
| Ciężar odpowiednio do EPTA-Procedure 01/2003 | kg   | 1,7           | 1,8           | 1,7           | 1,7           |
| Klasa ochrony                                |  | □/II          | □/II          | □/II          | □/II          |
| Numer seryjny                                | zob. tabliczkę znamionową na narzędziu ogrodowym |               |               |               |               |

Dane aktualne są dla napięcia znamionowego [U] 230 V. Przy napięciach odbiegających od powyższego i w przypadku modeli specyficznych dla danego kraju dane te mogą się różnić.

Należy zwracać uwagę na numer katalogowy na tabliczce znamionowej nabytego narzędzia ogrodowego. Nazwy handlowe poszczególnych modeli narzędzi ogrodowych mogą się różnić.

### Informacja na temat hałasu i wibracji

| Emisja hałasu została określona zgodnie z EN 50636-2-91.   | 3 600 ...        | HA5 0.. | HA5 1.. | HA5 0.. | HA5 0.. |
|--|------------------|---------|---------|---------|---------|
| Określony wg skali A poziom hałasu emitowanego przez urządzenie wynosi standardowo:  |                  |         |         |         |         |
| Poziom ciśnienia akustycznego  | dB(A)            | 84      | 86      | 84      | 84      |
| Poziom natężenia dźwięku   | dB(A)            | 91      | 92      | 91      | 91      |
| Niepewność pomiaru K   | dB               | =2      | =2      | =2      | =2      |
| <b>Stosować środki ochrony słuchu!</b>   |                  |         |         |         |         |
| Wartości łączne drgań $a_h$ (suma wektorowa z trzech kierunków) i niepewność pomiaru K oznaczone zgodnie z normą EN 60335 wynoszą: |                  |         |         |         |         |
| Wartość emisji drgań $a_h$   | m/s <sup>2</sup> | <2,5    | <2,5    | <2,5    | <2,5    |
| Niepewność pomiaru K   | m/s <sup>2</sup> | =1,5    | =1,5    | =1,5    | =1,5    |



## Deklaracja zgodności

Oświadczamy z pełną odpowiedzialnością, że produkt przedstawiony w rozdziale „Dane techniczne” odpowiada wymaganiom następujących dyrektyw: 2011/65/UE, 2014/30/UE, 2006/42/WE, 2000/14/WE wraz ze zmianami oraz następujących norm: EN 60335-1, EN 50636-2-91.

2000/14/WE: Gwarantowany poziom natężenia dźwięku:  
Sposób oceny zgodności wg załącznika VI.

|  | 3 600 ... | HA5 0.. | HA5 1.. | HA5 0.. | HA5 0.. |
|--|-----------|---------|---------|---------|---------|
|  |           |         |         |         |         |
|  | dB(A)     | 96      | 96      | 96      | 96      |

Kategoria produktów: 33

Jednostka certyfikująca:

SRL, Sudbury, England, Nr. 1088

Dokumentacja techniczna (2006/42/WE, 2000/14/WE):

Bosch Lawn and Garden Ltd., PT-LG/ENS23,

Stowmarket, Suffolk IP14 1EY, England

Henk Becker

Executive Vice President

Engineering

Helmut Heinzelmann

Head of Product Certification

PT/ETM9

PPA

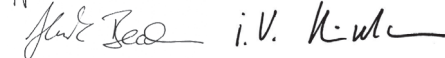

Robert Bosch GmbH, Power Tools Division  
70764 Leinfelden-Echterdingen, GERMANY  
22.08.2014

Przed przystąpieniem do pracy należy skontrolować, czy śruba mocująca pokrywę ochronnej jest wystarczająco mocno dokręcona.

Przed przystąpieniem do pracy należy skontrolować, czy drążek został właściwie zamocowany.

Podczas włączania i wyłączania narzędzia ogrodowego ma miejsce automatyczne doprowadzenie nici tnącej i przycinanie jej na odpowiednią długość.

## Montaż i praca

- ▶ **Jeżeli pokrywa ochronna i drążek są zmontowane razem, nie wolno ich demontować.**
- ▶ **Nie wolno podłączać narzędzia ogrodowego do gniazdka sieciowego przed jego uprzednim kompletnym zmontowaniem.**
- ▶ **Po wyłączeniu podkaszarki nic tnąca obraca się jeszcze przez kilka sekund. Przed ponownym uruchomieniem podkaszarki należy odczekać do całkowitego zatrzymania silnika oraz nici.**
- ▶ **Nie włączać i nie wyłączać urządzenia w krótkich odstępach czasu.**
- ▶ **Przy wymianie nici lub szpuli należy usunąć trawę oraz inne zanieczyszczenia z osłony szpuli.**
- ▶ **Zaleca się stosowanie elementów tnących atestowanych przez firmę Bosch. Zastosowanie innych elementów tnących może prowadzić do niepożądanych efektów.**

| Planowane działanie   | Rysunek | Strona |
|---|---------|--------|
| Zakres dostawy  | 1       | 189    |
| Usuwanie zabezpieczenia transportowego  | 2       | 189    |
| Składanie drążka  | 3       | 190    |
| Montaż pokrywy ochronnej  | 4       | 190    |
| Montaż przedłużacza   |         |        |
| Włączanie/wyłączanie  | 5       | 191    |
| Półautomatyczny posuw nici tnącej o 8 mm podczas włączania i wyłączania narzędzia | 6       | 191    |
| Demontaż szpuli   | 7       | 192    |
| Montaż szpuli   | 8       | 192    |
| Manualne przesuwanie nici tnącej za pomocą przycisku                              | 9       | 193    |
| Konserwacja, czyszczenie i przechowywanie   | 10      | 193    |
| Wybór osprzętu  | 11      | 194    |

## Lokalizacja usterek



| Symptomy               | Możliwa przyczyna            | Usunięcie usterek                               |
|------------------------|------------------------------|---|
| Podkaszarka nie działa | Brak napięcia sieciowego     | Skontrolować i włączyć                          |
|                        | Uszkodzone gniazdko sieciowe | Podłączyć urządzenie do innego gniazdka         |
|                        | Przedłużacz jest uszkodzony  | Skontrolować przewód, w razie potrzeby wymienić |
|                        | Zadziałał bezpiecznik        | Wymienić bezpiecznik                            |

## 90 | Polski

| Symptomy                                 | Możliwa przyczyna   | Usunięcie usterki  |
|--|---|--|
| Podkaszarka pracuje z przerwami          | Przedłużacz jest uszkodzony   | Skontrolować przewód, w razie potrzeby wymienić<br>Zwrócić się do punktu serwisowego   |
|  | Nastąpiło uszkodzenie wewnętrznego okablowania narzędzia ogrodowego | Zwrócić się do punktu serwisowego  |
| Spadek prędkości obrotowej silnika bębna | Za wysoka trawa   | Podkaszac stopniowo  |
| Podkaszarka nie ścina trawy              | Niść tnąca jest zbyt krótka/przerwana                               | Przesunąć ręcznie niść tnącą za pomocą przycisku (zob. rys. 9)   |
|  | Szpuła jest pusta   | Wymienić szpułę  |
| Niść się nie wysuwa                      | Niść tnąca jest zbyt krótka/przerwana                               | Przesunąć ręcznie niść tnącą za pomocą przycisku (zob. rys. 9)   |
|  | Niść zaplątała się w szpuli   | Skontrolować szpułę i, w razie potrzeby, ponownie nawinąć niść   |
|  | Szpuła jest pusta   | Wymienić szpułę  |
| Niść wciągana jest ponownie do szpuli    | Niść tnąca jest zbyt krótka/przerwana                               | Ponownie nawinąć niść na szpułę  |
| Niść urywa się                           | Niść zaplątała się w szpuli   | Skontrolować szpułę i, w razie potrzeby, ponownie nawinąć niść   |
|  | Podkaszarka jest niewłaściwie użytkowana                            | Podkaszac tylko czubkiem nici, unikać kontaktu z kamieniami, ścianami i innymi twardymi przedmiotami. Niść należy regularnie przesuwac, aby wykorzystywać całkowitą średnicę cięcia. |

## Obsługa klienta oraz doradztwo dotyczące użytkowania

### www.bosch-garden.com

Przy wszystkich zgłoszeniach i zamówieniach części zamiennych konieczne jest podanie dziesięciocyfrowego numeru katalogowego, znajdującego się na tabliczce znamionowej narzędzia ogrodowego.

### Polska

Robert Bosch Sp. z o.o.  
Serwis Elektronarzędzi  
Ul. Szyszkowa 35/37  
02-285 Warszawa  
Na [www.bosch-pt.pl](http://www.bosch-pt.pl) znajdą Państwo wszystkie szczegóły dotyczące usług serwisowych online.  
Tel.: 22 7154460  
Faks: 22 7154441  
E-Mail: [bsc@pl.bosch.com](mailto:bsc@pl.bosch.com)  
Infolinia Działu Elektronarzędzi: 801 100900  
(w cenie połączenia lokalnego)  
E-Mail: [elektronarzedzia.info@pl.bosch.com](mailto:elektronarzedzia.info@pl.bosch.com)  
[www.bosch.pl](http://www.bosch.pl)

## Usuwanie odpadów

Nie wolno wyrzucać narzędzi ogrodowych do odpadów z gospodarstwa domowego!

### Tylko dla państw należących do UE:



Zgodnie z europejską wytycznymi Europejskiej Dyrektywy 2012/19/UE o starych, zużytych narzędziach elektrycznych i elektronicznych i jej stosowania w prawie krajowym, wyeliminowane niezdadne do użycia narzędzia elektryczne i elektroniczne należy zbierać osobno i doprowadzić do ponownego przetworzenia zgodnego z zasadami ochrony środowiska.

### Zastrzega się prawo dokonywania zmian.

## Česky

**Bezpečnostní upozornění**  
**Pozor! Pročtěte si pozorně následující pokyny. Seznamte se s obslužnými prvky a řádným používáním zahradního náradí. Ušchovejte si prosím pečlivě návod k použití pro pozdější potřebu.**

### Vysvětlivky obrázkových symbolů



Všeobecné upozornění na nebezpečí.



Pročtěte si návod k použití.



Dbejte na to, aby osoby stojící v blízkosti nebyly poraněny odmrštěnými cizími tělesy.



Varování: Pokud zahradní náradí pracuje, udržujte vůči němu bezpečný odstup.



Než přistoupíte k nastavování nebo čištění stroje, když se zamotal kabel nebo když



sekačku trávy i jen na krátkou dobu necháváte bez dozoru, vždy sekačku vypněte a vytáhněte zástrčku ze zásuvky.

**Elektrický kabel udržujte daleko od střížných prvků.**



Noste ochranu sluchu a ochranné brýle.



Nesečte za deště a nenechávejte sekačku za deště stát venku.

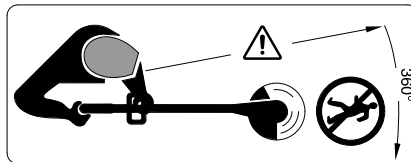

Dbejte na to, aby nebyly v blízkosti stojící osoby zraněny odletujícími cizími tělesy.

Varování: Pokud zahradní náradí pracuje, udržujte vůči němu bezpečný odstup.

### Obsluha

- ▶ Toto zahradní náradí není určeno k tomu, aby jej používaly osoby (včetně dětí) s omezenými fyzickými, smyslovými a duševními schopnostmi nebo nedostatečnou zkušeností a/nebo nedostatečnými vědomostmi, možné je to pouze tehdy, budou-li pro svou bezpečnost pod dohledem kompetentní osoby nebo od ní obdrží pokyny, jak se zahradní náradí používá. Děti by měly být pod dohledem, aby bylo zajištěno, že si se zahradním náradím nehrají.
- ▶ Nikdy nedovolte dětem ani osobám neseznámeným s těmito pokyny sekačku používat. Národní předpisy možná omezují věk obsluhy. Pokud se sekačka nepoužívá, ukládejte ji mimo dosah dětí.
- ▶ Nikdy neprovozujte sekačku s chybějícími nebo poškozenými kryty či ochrannými ústrojími nebo když tyto nejsou správně polohované.

- ▶ Před použitím zkontrolujte znaky poškození či stárnutí elektrického napájecího resp. prodlužovacího kabelu. Pokud se kabel během používání poškodí, okamžitě vytáhněte zástrčku ze zásuvky. **DOKUD NENÍ ZÁSTRČKA VYTAŽENÁ, NEDOTÝKEJTE SE KABELU.** Sekačku na trávu neprovozujte, pokud je kabel poškozený nebo opotřebovaný.
- ▶ Pokud je nutné nahrazení přírodního elektrického vedení, pak to nechte provést od výrobce, jeho autorizovaného zákaznického servisu nebo od k tomu určené osoby, aby se zabránilo ohrožení bezpečnosti.
- ▶ **Udržujte prodlužovací kabel daleko od střížných prvků.**
- ▶ Zahradní nářadí před použitím a po nárazu prohlédněte kvůli opotřebování či poškození a případně jej nechte opravit.
- ▶ Zahradní nářadí nepoužívejte, pokud jste unavení či nemocní nebo pod vlivem alkoholu, drog či léků.
- ▶ Noste dlouhé, hrubé kalhoty, pevnou obuv a rukavice. Nenoste žádný široký oděv, šperky, krátké kalhoty, sandále ani nepracujte naboso. Dlouhé vlasy svažte ve výšce ramen, aby se zabránilo zamotání do pohyblivých dílů.
- ▶ **Když zahradní nářadí obsluhujete, noste ochranné brýle a ochranu sluchu.**
- ▶ Zachovávejte pevný postoj a neustále rovnováhu. Nepřetěžujte se.
- ▶ Sekačku nikdy neprovozujte, zatímco se v bezprostřední blízkosti zdržují osoby, zejména děti, nebo domácí zvířata.
- ▶ Obsluha nebo uživatel je zodpovědný za nehody nebo ublížení jiným osobám nebo jejich majetku.
- ▶ Než rotující střížné prvky uchopíte, počkejte až se dostanou zcela do stavu klidu. Střížné prvky po vypnutí sekačky ještě dále rotují a mohou způsobit zranění.
- ▶ Pracujte pouze za denního světla nebo při dobrém umělém osvětlení.
- ▶ Při špatných povětrnostních podmínkách, zejména při zvedající se bouřce, se sekačkou nepracujte.
- ▶ Používání sekačky v mokré trávě snižuje pracovní výkon.
- ▶ Sekačku vypněte, když ji přenášíte od pracovní plochy či k pracovní ploše.
- ▶ Sekačku zapněte jen tehdy, pokud se Vaše ruce a nohy nacházejí dostatečně daleko vzdálené od rotujících střížných prvků.
- ▶ Nedávejte ruce a nohy do blízkosti rotujících střížných prvků.
- ▶ Pro tuto sekačku nikdy nepoužívejte kovové střížné prvky.
- ▶ Sekačku pravidelně kontrolujte a pravidelně provádějte údržbu.
- ▶ Sekačku nechte opravit pouze v autorizovaném servisu.
- ▶ Vždy zajistěte, aby větrací otvory byly bez zbytků trávy.

- ▶ **Chraňte se před poraněním od zabudovaného nože, který řeže strunu na správnou délku. Dříve, než sekačku po naplnění/doplnění struny zapnete, otočte ji vždy do vodorovné pracovní polohy.**
- ▶ **Zahradní nářadí vypněte a vytáhněte síťovou zástrčku ze zásuvky:**
  - vždy, když necháte zahradní nářadí bez dozoru
  - před výměnou cívky
  - když je kabel zamotaný
  - před čištěním nebo pokud se na sekačce pracuje
- ▶ **Po použití vytáhněte síťovou zástrčku a zahradní nářadí zkontrolujte, zda není poškozeno.**
- ▶ **Zahradní nářadí uskladňujte na bezpečném, suchém místě mimo dosah dětí. Na zahradní nářadí nestavte žádné další předměty.**
- ▶ **Z bezpečnostních důvodů vyměňte opotřebované nebo poškozené díly.**
- ▶ **Zajistěte, aby vyměněné díly pocházely od firmy Bosch.**
- ▶ **Zahradní nářadí nikdy neuvádějte do provozu, aniž jsou namontované příslušné díly.**

### **Elektrická bezpečnost**

- ▶ **Zahradní nářadí vypněte a vytáhněte síťovou zástrčku předtím, než stisknete knoflík pro ruční navedení struny (viz obrázek 9). Tento knoflík by se měl použít pouze při zamotané střížné struně.**
  - ▶ **Pozor! Před údržbou nebo čištěním zahradní nářadí vypněte a vytáhněte síťovou zástrčku. Totéž platí, když je elektrický kabel poškozený, naříznutý nebo zamotaný.**
  - ▶ **Poté, co byla sekačka trávy vypnuta, střížná struna se ještě několik sekund dále točí.**
  - ▶ **Pozor – nedotýkejte se rotující střížné struny.**
- Vaše zahradní nářadí má kvůli bezpečnosti ochrannou izolaci a nepotřebuje žádné uzemnění. Provozní napětí činí 230 V AC, 50 Hz (pro země mimo EU 220 V). Používejte pouze schválené prodlužovací kabely. Informace obdržíte u svého autorizovaného servisního střediska.
- Pro zvýšení bezpečnosti se doporučuje použít proudový chránič FI (RCD) s vybavovacím proudem maximálně 30 mA. Tento proudový chránič FI by měl být před každým použitím přezkoušen.**
- Upozornění pro výrobky prodávané mimo Velkou Británii:  
**POZOR:** pro Vaši bezpečnost je nutné, aby byla zástrčka, umístěná na zahradním nářadí, spojena s prodlužovacím kabelem. Spojka prodlužovacího kabelu musí být chráněná proti stříkající vodě, musí sestávat z gumy nebo být gumou potažena. Prodlužovací kabel se musí používat s odlehčením tahu. Připojovací kabel musí být pravidelně kontrolován na příznaky poškození a smí se používat pouze v nepoškozeném stavu.



## 94 | Česky







Je-li přípojovací kabel poškozený, smí jej opravit pouze v autorizovaném servisu Bosch.

Smějí se použít pouze prodlužovací kabely konstrukčního typu H05VV-F nebo H05RN-F.

### Symboły

Následující symboly mají význam pro čtení a pochopení návodu k obsluze. Zapamatujte si symboly a jejich význam. Správná interpretace symbolů Vám pomůže zahradní nářadí lépe a bezpečněji používat.

| Symbol  | Význam                  |
|---|-------------------------|
|    | Noste ochranné rukavice |
|    | Směr pohybu             |
|  | Směr reakce             |

| Symbol  | Význam                      |
|---|-----------------------------|
|  | Hmotnost                    |
|  | Zapnutí                     |
|  | Vypnutí                     |
|  | Dovolené počínání           |
|  | Zakázané počínání           |
|  | Slyšitelný zvuk             |
|  | Příslušenství/náhradní díly |

### Určené použití

Stroj je určen k sečení trávy a plevelů až do výšky 125 mm, které nelze obsáhnout sekačkou na trávu.

Stroj není určen pro sečení okrajů, poněvadž není pro takové používání vybavený.

Určující použití se vztahuje na teplotu okolí mezi 0 °C a 40 °C.

### Technická data

| Sekačka na trávu                      |                   | ART 23 SL                             | ART 26 SL     | ART 2300      | ART 23-28     |
|---------------------------------------|-------------------|---------------------------------------|---------------|---------------|---------------|
| Objednací číslo                       |                   | 3 600 HA5 0..                         | 3 600 HA5 1.. | 3 600 HA5 0.. | 3 600 HA5 0.. |
| Jmenovitý příkon                      | W                 | 280                                   | 280           | 280           | 280           |
| Otáčky naprázdno                      | min <sup>-1</sup> | 12500                                 | 12500         | 12500         | 12500         |
| Průměr struny                         | mm                | 1,6                                   | 1,6           | 1,6           | 1,6           |
| Průměr sečení                         | cm                | 23                                    | 26            | 23            | 23            |
| Kapacita strunové cívky               | m                 | 4                                     | 4             | 4             | 4             |
| Hmotnost podle EPTA-Procedure 01/2003 | kg                | 1,7                                   | 1,8           | 1,7           | 1,7           |
| Třída ochrany                         |                   | □/II                                  | □/II          | □/II          | □/II          |
| Sériové číslo                         |                   | viz typový štítek na zahradním nářadí |               |               |               |

Údaje platí pro jmenovité napětí [U] 230 V. U odlišných napětí a podle země specifických provedení se mohou tyto údaje lišit.

Dbejte prosím objednacích čísel na typovém štítku Vašeho zahradního nářadí. Obchodní označení jednotlivých zahradních nářadí se mohou měnit.

## Informace o hluku a vibracích

Hodnoty hlučnosti zjištěny podle EN 50636-2-91.

Hodnocená hladina hluku A stroje činí typicky:

hladina akustického tlaku

hladina akustického výkonu

nepřesnost K

**Noste ochranu sluchu!**

Celkové hodnoty vibrací  $a_h$  (vektorový součet tří os) a nepřesnost K zjištěny podle EN 60335:

Hodnota emise vibrací  $a_h$

Nepřesnost K

|         | 3 600 ... | HA5 0.. | HA5 1.. | HA5 0.. | HA5 0.. |
|---------|-----------|---------|---------|---------|---------|
| dB(A)   |           | 84      | 86      | 84      | 84      |
| dB(A)   |           | 91      | 92      | 91      | 91      |
| dB      |           | =2      | =2      | =2      | =2      |
| $m/s^2$ |           | <2,5    | <2,5    | <2,5    | <2,5    |
| $m/s^2$ |           | =1,5    | =1,5    | =1,5    | =1,5    |

## Prohlášení o shodě

Prohlašujeme na výhradní zodpovědnost, že výrobek popsany v části „Technická data“ splňuje všechna příslušná ustanovení směrnic 2011/65/EU, 2014/30/EU, 2006/42/ES, 2000/14/ES včetně jejich změn a je v souladu s následujícími normami: EN 60335-1, EN 50636-2-91.

2000/14/ES: garantovaná hladina akustického výkonu:

Metoda posouzení shody podle dodatku VI.

|       | 3 600 ... | HA5 0.. | HA5 1.. | HA5 0.. | HA5 0.. |
|-------|-----------|---------|---------|---------|---------|
| dB(A) |           | 96      | 96      | 96      | 96      |

Kategorie výrobků: 33

Jmenované místo:

SRL, Sudbury, England, Nr. 1088

Technická dokumentace (2006/42/ES, 2000/14/ES) u:

Bosch Lawn and Garden Ltd., PT-LG/ENS23,

Stowmarket, Suffolk IP14 1EY, England

Henk Becker

Executive Vice President

Engineering

PPA

*Henk Becker* i.V. *Helmut Heinzelmann*

Helmut Heinzelmann

Head of Product Certification

PT/ETM9

Robert Bosch GmbH, Power Tools Division

70764 Leinfelden-Echterdingen, GERMANY

22.08.2014

## Montáž a provoz

- ▶ **Jsou-li ochranný kryt a násada smontovány, nesmějí se už demontovat.**
- ▶ **Zahradní nářadí nepřipojujte do zásuvky, dokud není zcela sestavené.**
- ▶ **Po vypnutí sekačky trávy střížná struna ještě několik sekund dobíhá. Než sekačku znovu zapnete, počkejte až je motor/střížná struna v klidu.**
- ▶ **Nevypínejte a opět krátce po sobě nezapínejte.**
- ▶ **Když vyměňujete strunu či cívku, odstraňte z krytu cívku ulpělou trávu.**
- ▶ **Doporučuje se používání firmou Bosch schválených střížných prvků. U jiných střížných prvků se může výsledek sečení odlišovat.**

Před použitím zkontrolujte pevné usazení upevňovacího šroubu ochranného krytu.

Před použitím zkontrolujte správné spojení násady.

Střížná struna je při zapnutí a vypnutí zahradního nářadí automaticky navedena a na délku zastřižena.

| Cíl počínání   | Obrázek   | Strana |
|--|-----------|--------|
| Obsah dodávky  | <b>1</b>  | 189    |
| Odstranění přepravního zajištění                                     | <b>2</b>  | 189    |
| Sestavení trubky   | <b>3</b>  | 190    |
| Montáž ochranného krytu  | <b>4</b>  | 190    |
| Upevnění prodlužovacího kabelu                                       |           |        |
| Zapnutí/vypnutí  | <b>5</b>  | 191    |
| Poloautomatické navedení střížné struny o 8 mm při zapnutí a vypnutí | <b>6</b>  | 191    |
| Demontáž strunové cívky  | <b>7</b>  | 192    |
| Montáž strunové cívky  | <b>8</b>  | 192    |
| Ruční navedení střížné struny pomocí knoflíku                        | <b>9</b>  | 193    |
| Údržba, čištění a skladování   | <b>10</b> | 193    |
| Volba příslušenství  | <b>11</b> | 194    |

96 | Česky

## Hledání závad



| Příznaky                                   | Možná příčina                           | Náprava   |
|--|---|---|
| Sekačka neběží                             | Chybí síťové napětí                     | Zkontrolujte a zapněte  |
|  | Vadná síťová zásuvka                    | Použijte jinou zásuvku  |
|  | Poškozený prodlužovací kabel            | Kabel zkontrolujte a vyměňte, je-li poškozený   |
|  | Vypnula pojistka                        | Pojistku vyměňte  |
| Sekačka běží přerušovaně                   | Poškozený prodlužovací kabel            | Kabel zkontrolujte a vyměňte, je-li poškozený<br>Vyhledejte servis  |
|  | Vadná vnitřní kabeláž zahradního nářadí | Vyhledejte servis   |
| Silně klesá počet otáček motoru sekačky    | Příliš vysoká tráva                     | Sečte stupňovitě  |
| Sekačka neseče                             | Střížná struna příliš krátká/přetržená  | Střížnou strunu pomocí knoflíku ručně navedte (viz obrázek 9)   |
|  | Prázdňá strunová cívka                  | Cívku vyměňte   |
| Střížná struna se nenavádí                 | Střížná struna příliš krátká/přetržená  | Střížnou strunu pomocí knoflíku ručně navedte (viz obrázek 9)   |
|  | Střížná struna je v cívce zamotaná      | Strunovou cívku zkontrolujte a popř. střížnou strunu znovu navíňte  |
|  | Prázdňá strunová cívka                  | Cívku vyměňte   |
| Střížná struna je zatažena zpátky do cívky | Střížná struna příliš krátká/přetržená  | Strunovou cívku znovu navíňte   |
| Střížná struna se stále láme               | Střížná struna je v cívce zamotaná      | Strunovou cívku zkontrolujte a popř. střížnou strunu znovu navíňte  |
|  | Nesprávné zacházení se sekačkou         | Sečte pouze hrotem střížné struny; vyhněte se dotyku s kameny, stěny a jinými pevnými předměty.<br>Střížnou strunu pravidelně navádějte, aby se využíval celý střížný průměr. |

## Zákaznická a poradenská služba

[www.bosch-garden.com](http://www.bosch-garden.com)

Při všech dotazech a objednávkách náhradních dílů nezbytně prosím uvádějte 10-místné objednací číslo podle typového štítku zahradního nářadí.

### Czech Republic

Robert Bosch odbytová s.r.o.  
Bosch Service Center PT  
K Vápence 1621/16  
692 01 Mikulov  
Na [www.bosch-pt.cz](http://www.bosch-pt.cz) si můžete objednat opravu Vašeho stroje nebo náhradní díly online.  
Tel.: 519 305700  
Fax: 519 305705  
E-Mail: [servis.naradi@cz.bosch.com](mailto:servis.naradi@cz.bosch.com)  
[www.bosch.cz](http://www.bosch.cz)

## Zpracování odpadů

Nevyhazujte zahradní nářadí do domovního odpadu!

### Pouze pro země EU:



Podle evropské směrnice 2012/19/EU o starých elektrických a elektronických zařízeních a jejím prosazení v národních zákonech musejí být neupotřebitelná elektrická a elektronická zařízení rozebrána shromážděna a dodána k opětovnému zhodnocení nepoškozujícímu životní prostředí.

Změny vyhrazeny.



## Slovensky

### Bezpečnostné pokyny

**Dôležité upozornenie! Starostlivo si prečítajte pokyny uvedené v nasledujúcom texte. Dobre sa oboznámte s obslužnými prvkami a so správnym používaním tohto záhradníckeho náradia. Návod na používanie si láskavo starostlivo uschovajte na neskoršie používanie.**

### Vysvetlenie obrázkových symbolov



Všeobecné upozornenie na nebezpečenstvo.



Pozorne si prečítajte tento Návod na používanie.



Dávajte pozor na to, aby ste pri práci nezranili blízko stojace osoby odletujúcimi cudzími telieskami.



Výstraha: Keď záhradnícke náradie pracuje, zachovávajte od neho bezpečný odstup.



Vypnite strunovú kosačku a vytiahnite aj zástrčku zo zásuvky vždy predtým, ako



budete toto záhradnícke náradie nastavovať prípadne čistiť, alebo v situácii, keď sa sieťová šnúra o niečo zachytila, alebo v takom prípade, keď strunovú kosačku čo len na krátku chvíľu opustíte zo svojho dohľadu. **Sieťovú šnúru majte vždy v takej polohe, aby bola v dostatočnej vzdialenosti od rezacích prvkov.**



Používajte chrániče sluchu a ochranné okuliare.



Nekoste počas dažďa a nenechávajte počas dažďa strunovú kosačku odloženú vonku.

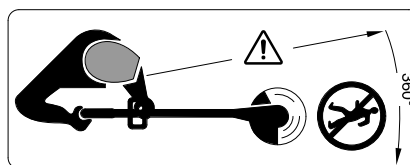

Dávajte pozor na to, aby ste pri práci nezranili blízko stojace osoby odletujúcimi cudzími telieskami.

Výstraha: Keď záhradnícke náradie pracuje, zachovávajte od neho bezpečný odstup.

### Obsluha

- ▶ Toto záhradnícke náradie nie je určené na používanie pre osoby (vrátane detí) s obmedzenými psychickými, senzorickými alebo duševnými schopnosťami alebo s nedostatočnými skúsenosťami a/alebo nedostatočnými vedomosťami, s výnimkou prípadu, ak na ne dozerá kompetentná osoba, alebo ak od nej dostali presné pokyny, ako majú toto záhradnícke náradie používať. Dávajte pozor na deti, aby ste zabezpečili, že sa nebudú môcť s týmto záhradníckym náradím hrať.
- ▶ Nikdy nedovoľte používať túto strunovú kosačku deťom ani žiadnym iným osobám, ktoré nie sú dôkladne oboznámené s jej používaním. Predpisy niektoorej

- krajiny môžu prípadne obmedzovať vek obsluhujúcej osoby. Keď strunovú kosačku nepoužívate, uschovávajte ju tak, aby nebola dosiahnuteľná pre deti.
- ▶ Nikdy nepoužívajte strunovú kosačku, ktorá vôbec nemá, alebo má poškodené kryty či ochranné prvky, alebo tieto nie sú správne umiestnené.
  - ▶ Pred použitím skontrolujte sieťovú šnúru a predlžovaciu šnúru, či nie je poškodená alebo nevykazuje príznaky starnutia. Keď sa počas používania poškodí sieťová šnúra, okamžite vyťahnite zástrčku sieťovej šnúry zo zásuvky.  
**NEDOTÝKAJTE SA SIEŤOVEJ ŠNÚRY SKÔR, AKO JU ODPOJÍTE ZO ZÁSUVKY.** Nepoužívajte túto strunovú kosačku v takom prípade, keď je prírodná šnúra poškodená alebo opotrebovaná.
  - ▶ Ak je potrebná výmena prírodnej šnúry, musí ju vykonať výrobca, jeho niektoré autorizované servisné stredisko ručného elektrického náradia alebo určená osoba s príslušnou kvalifikáciou, aby sa zabránilo ohrozeniu bezpečnosti používateľa.
  - ▶ **Zabezpečte, aby sa predlžovacia šnúra nedostala do blízkosti rezacích elementov.**
  - ▶ Skontrolujte záhradnícke náradie pred použitím a v prípade pádu alebo úderu, či nie je opotrebované alebo poškodené a pred ďalším používaním ho prípadne dajte opraviť.
  - ▶ Nepracujte so záhradným náradím nikdy vtedy, keď ste unavený alebo chorý, alebo ak ste pod vplyvom alkoholu, drog alebo liekov.
  - ▶ Pri práci noste dlhé nohavice, pevnú obuv a pracovné rukavice. Nemajte na sebe široký odev, šperky, krátke nohavice, sandále a nikdy nepracujte bosý. Ak máte dlhé vlasy, zviažte si ich nad plecia, aby sa zabránilo ich zachyteniu pohybujúcimi sa súčiastkami.
  - ▶ **Keď používate toto záhradnícke náradie, noste ochranné okuliare a chrániče sluchu.**
  - ▶ Zabezpečte si vždy pevný postoj a udržiavajte rovnováhu. Nikdy sa neprečeňujte.
  - ▶ Nikdy nepoužívajte túto strunovú kosačku vtedy, keď sa v bezprostrednej blízkosti zdržiavajú nejaké osoby, predovšetkým deti, ale aj domáce zvieratá.
  - ▶ Obsluhujúca osoba alebo užívateľ je zodpovedný za úrazy a škody spôsobené iným ľuďom alebo za škody na ich majetku.
  - ▶ Skôr ako sa budete dotýkať rezacích prvkov, počkajte, kým sa úplne zastavia. Po vypnutí strunovej kosačky rezacie prvky ešte rotujú ďalej a mohli by Vám spôsobiť poranenie.
  - ▶ Pracujte iba za denného svetla alebo za dobrého umelého osvetlenia.
  - ▶ Nepracujte so strunovou kosačkou za nepriaznivého počasia, najmä keď sa blíži búrka.

- ▶ Používanie strunovej kosačky v mokrej tráve znižuje pracovný výkon.
- ▶ Keď prenášate strunovú kosačku z jednej pracovnej plochy na inú pracovnú plochu, kosačku vypnite.
- ▶ Strunovú kosačku zapínajte len vtedy, keď sa Vaše ruky a nohy nachádzajú v dostatočnej vzdialenosti od rotujúcich sekacích prvkov.
- ▶ Nikdy sa nepribližujte rukami ani nohami do blízkosti rotujúcich sekacích prvkov.
- ▶ Nikdy nepoužívajte do tejto strunovej kosačky kovové sekacie prvky.
- ▶ Strunovú kosačku pravidelne kontrolujte a vykonávajte jej údržbu.
- ▶ Strunovú kosačku dávajte opravovať len do autorizovanej servisnej opravovne.
- ▶ Vždy majte na pamäti to, aby boli vetracie štrbiny voľné, aby sa na nich nenachádzali žiadne usadeniny nečistoty alebo trávy.
- ▶ Chráňte sa pred poranením, ktoré Vám môže spôsobiť zabudovaný nôž, ktorý odsekáva dĺžku struny (lanka). Po vložení/zavedení struny (lanka) otočte kosačku vždy do vodorovnej pracovnej polohy, až potom ju môžete zapnúť.
- ▶ Ručné elektrické náradie vypnite a vyťahnite zástrčku prívodnej šnúry zo zásuvky:
  - vždy, keď nechávate záhradnícke náradie bez dozoru
  - pred výmenou cievky
  - keď sa prívodná šnúra zamotala
  - pred čistením, alebo keď budete na strunovej kosačke niečo robiť
- ▶ Po skončení práce vyťahnite zástrčku sieťovej šnúry zo zásuvky a skontrolujte, či nie je záhradnícke náradie poškodené.
- ▶ Záhradnícke náradie skladujte na bezpečnom a suchom mieste mimo dosahu detí. Nekladte na záhradnícke náradie žiadne iné predmety.
- ▶ Opatrované alebo nejakým spôsobom poškodené súčiastky vždy pre istotu ihneď vymeňte.
- ▶ Postarajte sa o to, aby boli použité originálne náhradné súčiastky značky Bosch.
- ▶ **Nikdy nespúšťajte toto záhradnícke náradie skôr, ako ste zmontovali príslušné súčiastky – dielce.**

### Elektrická bezpečnosť

- ▶ **Skôr ako budete manipulovať s hlavou na manuálny prívod struny, záhradnícke náradie vypnite a vyťahnite zástrčku zo zásuvky (pozri obrázok 9). Táto hlava by sa mala používať len pri zauzlenej strune.**
- ▶ **Dôležité upozornenie! Predtým, ako začnete robiť údržbu alebo záhradnícke náradie čistiť, vypnite ho a vyťahnite zástrčku prívodnej šnúry zo zásuvky. To isté platí v prípade, ak je poškodená, narezaná alebo zauzlená prívodná šnúra.**

100 | Slovensky

► **Po vypnutí strunovej kosačky sa rezacia struna ešte niekoľko sekúnd otáča ďalej.**

► **Pozor – nedotýkajte sa rotujúcej rezacej struny.**

Vaše záhradnícke náradie je kvôli bezpečnosti vybavené ochrannou izoláciou a nepotrebuje žiadne uzemnenie. Prevádzkové napätie je 230 V AC (striedavý prúd), 50 Hz (pre krajiny mimo EÚ 220 V). Používajte len schválené predĺžovacie šnúry zodpovedajúce predpisom. Bližšie informácie Vám poskytne Vaše autorizované servisné stredisko.

**Na zaručenie bezpečnosti odporúčame používať ochranný spínač pri poruchových prúdoch (FI) s maximálnym chybovým 30 mA. Tento ochranný spínač pri poruchových prúdoch (FI) treba pred každým použitím prekontrolovať.**

Pokyny k produktom, ktoré sa vo **Veľkej Británii** nepredávajú:

**UPOZORNENIE:** Pre Vašu bezpečnosť je potrebné, aby zástrčka namontovaná na záhradníckom náradí bola spojená s predĺžovacou šnúrou. Spojenie predĺžovacej šnúry musí byť chránené pred ostrekujúcou vodou, musí byť vyrobené z gumy, alebo musí byť potiahnuté gumou. Predĺžovacia šnúra musí byť vybavená odľahčovacími prípravkami pri namáhaní na ťah. Prívodné vedenie treba pravidelne kontrolovať, či nevykazuje znaky poškodenia a smie sa používať len vtedy, keď je v bezchybnom stave.

Keď je prívodná šnúra poškodená, smie sa zveriť do opravy len autorizovanému servisnému stredisku Bosch.

S týmto náradím sa smú používať len predĺžovacie šnúry typu H05VV-F alebo H05RN-F.

## Symboly

Nasledujúce symboly sú pre čítanie a pochopenie tohto Návodu na používanie veľmi dôležité. Dobré si tieto symboly a ich významy zapamätajte. Správna interpretácia týchto symbolov Vám bude pomáhať lepšie a bezpečnejšie používať toto ručné elektrické náradie.

| Symbol  | Význam                                |
|---|---------------------------------------|
|    | Používajte ochranné pracovné rukavice |
|   | Smer pohybu                           |
|  | Smer reakcie                          |
|  | Hmotnosť                              |
|  | Zapnutie                              |
|  | Vypnutie                              |
|  | Dovolená manipulácia                  |
|  | Zakázaný druh manipulácie             |
|  | Počuteľný hluk                        |
|  | Príslušenstvo/náhradné súčiastky      |

## Používanie podľa určenia

Toto náradie je určené na kosenie trávy a buriny do výšky 125 mm, ktorá sa nedá pokosiť kosačkou na trávnik.

Toto náradie nie je určené na kosenie pri okraji trávniku, pretože neobsahuje na toto použitie potrebnú výbavu.

Používanie podľa určenia sa vzťahuje na teplotu okolia medzi 0 °C a 40 °C.

## Technické údaje

| Strunová kosačka                      |                   | ART 23 SL     | ART 26 SL     | ART 2300      | ART 23-28     |
|---------------------------------------|-------------------|---------------|---------------|---------------|---------------|
| Vecné číslo                           |                   | 3 600 HA5 0.. | 3 600 HA5 1.. | 3 600 HA5 0.. | 3 600 HA5 0.. |
| Menovitý príkon                       | W                 | 280           | 280           | 280           | 280           |
| Počet voľnooběžných obrátok           | min <sup>-1</sup> | 12500         | 12500         | 12500         | 12500         |
| Priemer sekacieho lanka               | mm                | 1,6           | 1,6           | 1,6           | 1,6           |
| Priemer rezu                          | cm                | 23            | 26            | 23            | 23            |
| Kapacita cievky na strunu             | m                 | 4             | 4             | 4             | 4             |
| Hmotnosť podľa EPTA-Procedure 01/2003 | kg                | 1,7           | 1,8           | 1,7           | 1,7           |
| Trieda ochrany                        |                   | □/II          | □/II          | □/II          | □/II          |

Sériové číslo pozri typový štítok na záhradníckom náradí

Tieto údaje platia pre menovité napätie [U] 230 V. V takých prípadoch, keď má napätie odlišné hodnoty a pri vyhotoveniach, ktoré sú špecifické pre niektorú krajinu, sa môžu tieto údaje odlišovať.

Všimnite si láskavo vecné číslo na typovom štítku svojho záhradníckeho náradia. Obchodné názvy jednotlivých kusov záhradníckeho náradia sa môžu odlišovať.

## Informácia o hlučnosti/vibráciách

Hodnoty hlučnosti zistené podľa EN 50636-2-91.

|  | 3 600 ...        | HA5 0.. | HA5 1.. | HA5 0.. | HA5 0.. |
|--|------------------|---------|---------|---------|---------|
| Vyhodnotená hladina hluku A tohto náradia je typicky:  |                  |         |         |         |         |
| Hladina akustického tlaku  | dB(A)            | 84      | 86      | 84      | 84      |
| Hladina akustického výkonu   | dB(A)            | 91      | 92      | 91      | 91      |
| Nespolahlivosť merania K   | dB               | =2      | =2      | =2      | =2      |
| <b>Používajte chrániče sluchu!</b>   |                  |         |         |         |         |
| Celkové hodnoty vibrácií $a_h$ (suma vektorov troch smerov) a nepresnosť merania K zisťované podľa normy EN 60335: |                  |         |         |         |         |
| Hodnota emisie vibrácií $a_h$  | m/s <sup>2</sup> | <2,5    | <2,5    | <2,5    | <2,5    |
| Nepresnosť merania K   | m/s <sup>2</sup> | = 1,5   | = 1,5   | = 1,5   | = 1,5   |

## Vyhlasenie o konformite

Vyhlasujeme na výhradnú zodpovednosť, že výrobok opísaný v časti „Technické údaje“ spĺňa všetky príslušné ustanovenia smerníc 2011/65/EÚ, 2014/30/EÚ, 2006/42/ES, 2000/14/ES vrátane ich zmien a je v súlade s nasledujúcimi normami: EN 60335-1, EN 50636-2-91.

2000/14/ES: Garantovaná hladina akustického výkonu:

Spôsob hodnotenia konformity podľa prílohy VI.

Kategória produktu: 33

Poverené pracovisko:  
SRL, Sudbury, England, Nr. 1088

Súbor technickej dokumentácie (2006/42/ES, 2000/14/ES) sa nachádza u:  
Bosch Lawn and Garden Ltd., PT-LG/ENS23,  
Stowmarket, Suffolk IP14 1EY, England

Henk Becker  
Executive Vice President  
Engineering

*Henk Becker*  
i. V. *Heinzmann*

Helmut Heinzelmann  
Head of Product Certification  
PT/ETM9

Robert Bosch GmbH, Power Tools Division  
70764 Leinfelden-Echterdingen, GERMANY  
22.08.2014

102 | Slovensky

## Montáž a používanie

- ▶ **Ak je ochranný kryt zmontovaný s tyčou (telesom), nesmiete ich už rozoberať.**
- ▶ **Nepripájajte záhradnicke náradie do zásuvky predtým, ako je kompletne zmontované.**
- ▶ **Po vypnutí strunovej kosačky rezacia struna ešte niekoľko sekúnd dobieha. Skôr ako zapnete strunovú kosačku znova, počkajte, kým sa motor/rezacia struna celkom zastaví.**
- ▶ **Nezapínajte a nevyvípajte náradie v krátkych intervaloch po sebe.**
- ▶ **Odstráňte usadeniny zvyškov trávy z krytu cievky vždy, keď sa chystáte vymeniť strunu alebo cievku.**
- ▶ **Odporúčame používať sekacie prvky schválené firmou Bosch. V prípade používania iných sekacích prvkov môže byť výsledok práce odlišný.**

Pred použitím skontrolujte, či upevňovacia skrutka pre ochranný kryt správne sedí.

Pred použitím skontrolujte správne spojenie tyče (telesa) strunovej kosačky.

Pri zapnutí a vypnutí záhradného náradia sa struna automaticky vysunie a odreže na potrebnú dĺžku.

| Cieľ činnosti  | Obrázok | Strana |
|--|---------|--------|
| Obsah dodávky (základná výbava)                                    | 1       | 189    |
| Odstránenie prepravnej poistky                                     | 2       | 189    |
| Spojenie rúry  | 3       | 190    |
| Montáž ochranného krytu  | 4       | 190    |
| Zapojenie predlžovacej šnúry<br>Zapnutie/vypnutie                  | 5       | 191    |
| Poloautomatický prísun rezacej struny o 8 mm pri zapnutí a vypnutí | 6       | 191    |
| Demontáž cievky na strunu  | 7       | 192    |
| Montáž cievky na strunu  | 8       | 192    |
| Manuálny prísun rezacej struny pomocou gombíka                     | 9       | 193    |
| Údržba, čistenie a skladovanie                                     | 10      | 193    |
| Voľba príslušenstva  | 11      | 194    |

## Hľadanie porúch



| Symptóm   | Možná príčina                                      | Odstránenie príčiny  |
|---|--|--|
| Strunová kosačka nebeží                                 | Výpadok sieťového napätia                          | Skontrolujte a zapnite   |
|   | Zásuvka elektrickej siete je chybná                | Použite inú zásuvku  |
|   | Predlžovacia šnúra je poškodená                    | Skontrolovať prívodnú šnúru a v prípade, že je poškodená, ju vymeniť   |
|   | Poistka vypadla                                    | Vymeňte poistku  |
| Strunová kosačka beží s prerušeniami                    | Predlžovacia šnúra je poškodená                    | Skontrolovať prívodnú šnúru a v prípade, že je poškodená, ju vymeniť<br>Vyhľadajte autorizovanú servisnú opravovňu |
|   | Vnútorňá kabeláž záhradnickeho náradia je porušená | Vyhľadajte autorizovanú servisnú opravovňu   |
| Počet obrátok motora strunovej kosačky sa výrazne zníži | Tráva je príliš vysoká                             | Koste po častiach  |
| Strunová kosačka nekosí                                 | Struna je príliš krátka/odlomená                   | Prisuňte strunu anuálne pomocou gombíka (pozri obrázok 9)  |
|   | Cievka na strunu je prázdna                        | Vymeniť cievku na strunu   |

| Symptómy                                 | Možná příčina                               | Odstránenie príčiny  |
|--|---|--|
| Rezacia struna sa neprívádza             | Struna je príliš krátka/odlomená            | Prisuňte strunu anuálne pomocou gombíka (pozri obrázok 9)  |
|  | Struna je v cievke zamotaná                 | Skontrolujte rezáciu strunu a v prípade potreby ju naviňte znova   |
|  | Cievka na strunu je prázdna                 | Vymeniť cievku na strunu   |
| Rezacia struna sa vŕhajúe späť do cievky | Struna je príliš krátka/odlomená            | Naviňte strunu na cievku znova   |
| Rezacia struna sa ďalej láme             | Struna je v cievke zamotaná                 | Skontrolujte rezáciu strunu a v prípade potreby ju naviňte znova   |
|  | Nesprávna manipulácia so strunovou kosačkou | Koste len hrotom rezacej struny, vyhýbajte sa kontaktu s kameňmi, stenami a s inými pevnými predmetmi; rezáciu strunu pravidelne privádzajte, aby ste využívali celý sekací priemer. |

## Servisné stredisko a poradenstvo pri používaní

### www.bosch-garden.com

Pri všetkých dopytoch a objednávkach náhradných súčiastok uvádzajte láskavo bezpodmienečne 10-miestne vecné číslo uvedené na typovom štítku záhradníckeho náradia.

### Slovakia

Na [www.bosch-pt.sk](http://www.bosch-pt.sk) si môžete objednať opravu vášho stroja alebo náhradné diely online.  
Tel.: (02) 48 703 800  
Fax: (02) 48 703 801  
E-Mail: [servis.naradia@sk.bosch.com](mailto:servis.naradia@sk.bosch.com)  
[www.bosch.sk](http://www.bosch.sk)

## Likvidácia

Neodhadzujte záhradnícke náradie do komunálneho odpadu!

### Len pre krajiny EÚ:



Podľa Európskej smernice 2012/19/EÚ o starých elektrických a elektronických výrobkoch a podľa jej aplikácií v národnom práve Vášho štátu sa musia už nepoužiteľné elektrické a elektronické prístroje zbierať separovane a dávať na recykláciu zodpovedajúcu ochrane životného prostredia.

Zmeny vyhradené.

## Magyar

### Biztonsági előírások

**Figyelem! Gondosan olvassa el a következő utasításokat. Ismerkedjen meg a kezelőelemekkel és a kerti kisgép előírás szerű használatával. A használati utasítást biztos helyen őrizze meg a későbbi használatához.**

### A szimbólumok magyarázata



Általános tájékoztató a veszélyekről.



Gondosan olvassa el az Üzemeltetési útmutatót.



Ügyeljen arra, hogy a berendezésből kirepülő idegen anyagok ne sebesíthessék meg a közelben álló személyeket.



Figyelmeztetés: Munka közben tartson biztonságos távolságot a kerti kisgéptől.

## 104 | Magyar



Kapcsolja ki a fűszegély-nyíró és húzza ki a hálózati csatlakozó dugót a dugaszolóaljzathoz, mielőtt a berendezésen beállítási vagy tisztítási munkákat végez, ha a kábel beakadt valahova, ha belevágtak a kábelbe, vagy a kábel bármely módon megrongálódott, vagy ha a fűszegélynyíró akár csak rövid időre is felügyelet nélkül hagyja. **Tartsa távol a hálózati kábelt a vágóelemektől.**



Viseljen zajtompító fülvédőt és védőszemüveget.



Ne nyírja le esőben a fűszegélyt és ne hagyja a fűszegélynyíró esőben a szabad ég alatt.

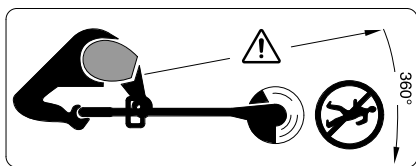

Ügyeljen arra, hogy a berendezésből kirepülő idegen anyagok ne sebesíthessék meg a közelben álló személyeket.

Figyelmeztetés: Munka közben tartson biztonságos távolságot a kerti kiséptől.

### Kezelés

- ▶ Ez a kerti kisép nincs arra előírva, hogy azt olyan személyek (beleértve a gyerekeket) használják, akiknek a fizikai, érzékelési, vagy értelmi képességeik korlátozottak, vagy nincsenek meg a megfelelő tapasztalataik, illetve tudásuk, kivéve ha az ilyen

személyekre a biztonságukért felelős más személy felügyel, vagy utasításokat ad arra, hogyan kell használni a kerti kisépet.

Gyerekeket nem szabad a kerti kiséppel felügyelet nélkül hagyni, nehogy játszanak a készülékkel.

- ▶ Sohase engedje meg gyerekeknek, vagy ezen előírásokat nem ismerő személyeknek, hogy az akkumulátoros fűszegélynyíró használják. Az Ön országában érvényes előírások lehet, hogy korlátozzák a kezelő korát. Ha a fűszegélynyíró nem használja, azt gyermekek számára nem elérhető helyen tárolja.
- ▶ Sohase üzemeltesse a fűszegélynyíró hiányzó vagy megrongálódott fedelekkal vagy biztonsági berendezésekkel, vagy ha ezek nem helyesen vannak felszerelve.
- ▶ Használat előtt ellenőrizze a hálózati, illetve hosszabbító kábelt, nem láthatók-e rajta megrongálódás vagy öregedés jelei. Ha a kábel használat közben megrongálódik, húzza ki azonnal a hálózati csatlakozó dugót a dugaszolóaljzathoz. **NE ÉRINTSE MEG A KÁBELT, MIELŐTT KIHÚZTA A CSATLAKOZÓ DUGÓT A DUGASZOLÓ ALJZATHÓZ.** Ne üzemeltesse a fűszegélynyíró, ha a kábel megrongálódott vagy elkopott.
- ▶ Ha a csatlakozó vezeték ki kell cserélni, ezzel a munkával a biztonság veszélyeztetésének elkerülésére a gyártót, a gyártó erre feljogosított vevőszolgálatát vagy egy megfelelő szakképzettségű személyt kell megbízni.



- ▶ **Tartsa távol a hosszabbítót a vágóelemektől.**
- ▶ Használat előtt és minden ütés után ellenőrizze a kerti kisgépet, nincs-e elhasználódva, vagy nem rongálódott-e meg, szükség esetén javíttassa meg.
- ▶ Ne használja a kerti kisgépet, ha fáradt, vagy beteg, vagy alkohol, kábítószeres vagy orvosságok hatása alatt áll.
- ▶ Viseljen hosszú, vastag nadrágot, erős anyagból készült cipőt és kesztyűt. Ne viseljen bő ruhát, ékszereket, rövidnadrágot, szandált és ne dolgozzon mezítláb. Ha hosszú hajjal jár, kösse fel azt vállmagasság felett, nehogy beakadjon a berendezés mozgó részeibe.
- ▶ **A kerti kisgép kezeléséhez viseljen védőszemüveget és zajtompító fülvédőt.**
- ▶ Mindig szilárd alapon álljon és őrizze meg az egyensúlyát. Ne erőltesse túl magát.
- ▶ Sohase üzemeltesse a fűszegély-nyírót, ha személyek, mindenképp előtt gyerekek vagy háziállatok, tartózkodnak a közvetlen közelében.
- ▶ A más személyek által elszenvedett balesetekért, illetve a más tulajdonában keletkezett károkért a kezelő vagy felhasználó felel.
- ▶ Várjon, amíg a forgó vágóelemek teljesen leállnak, mielőtt hozzájuk érne. A vágóelemek a fűszegély-nyíró kikapcsolása után még tovább forognak és sérüléseket okozhatnak.
- ▶ Csak nappali fénynél vagy jó mesterséges megvilágítás mellett dolgozzon.
- ▶ Rossz időjárási viszonyok esetén, és főleg ha vihar készül, ne dolgozzon a fűszegély-nyíróval.
- ▶ Ha a fűszegély-nyírót nedves fűben használja, ez csökkenti a munkateljesítményt.
- ▶ Kapcsolja ki a fűszegély-nyírót, amikor azt a megmunkálandó felülethez szállítja, vagy onnan elszállítja.
- ▶ Csak akkor kapcsolja be a fűszegély-nyírót, ha a kezei és lábai elég messze vannak a forgó vágóelemektől.
- ▶ Sohase jöjjön a kezével vagy a lábával a forgó vágóelemek közelébe.
- ▶ Ehhez a fűszegély-nyíróhoz sohase használjon fémből készült vágóelemeket.
- ▶ Rendszeresen ellenőrizze és tartsa karban a fűszegély-nyírót.
- ▶ A fűszegély-nyírót csak erre feljogosított javítóműhelyekben szabad javíttatni.
- ▶ Mindig gondoskodjon arról, hogy a szellőzőnyílások szabadon maradjanak a fűmaradványoktól.
- ▶ Óvakodjon a huzal méretre vágására szolgáló beépített kés által okozott sérülésektől. A huzal feltöltése/utántöltése után mindig forgassa el a fűszegély-nyírót a vízszintes munkavégzési helyzetbe, mielőtt bekapcsolja.

- ▶ Kapcsolja ki a kerti kisgépet és húzza ki a hálózati csatlakozó dugót a dugaszoló aljzatból:
  - minden esetben, ha a kerti kisgépet felügyelet nélkül hagyja
  - a tekerics kicserélése előtt
  - ha a kábel összecsomózódott
  - a tisztítás előtt, vagy ha a fűszegély-nyírón valamilyen munkát hajt végre
- ▶ Húzza ki a munka befejezése után a hálózati csatlakozó dugót és ellenőrizze, nem rongálódott-e meg a kerti kisgép.
- ▶ A kerti kisgépet egy biztonságos, száraz helységben, a gyerekek által el nem érhető helyen tárolja. Ne tegyen más tárgyakat a kerti kisgépre.
- ▶ Az elkopott, vagy megrongálódott alkatrészeket biztonsági megfontolásokról cserélje ki.
- ▶ Gondoskodjon arról, hogy a cserealkatrészként csak Bosch gyártmányú alkatrészeket használjanak.
- ▶ **Sohase helyezze üzembe a kerti kisgépet, ha arra nincsenek felszerelve a hozzátartozó alkatrészek.**

#### Elektromos biztonsági előírások



- ▶ **Kapcsolja ki a kerti kisgépet és húzza ki a hálózati csatlakozó dugót, mielőtt megnyomná a kézi huzal-utánvezetési gombot (lásd a 9 ábrát). Ezt a gombot csak összegabalyodott vágóhuzal esetén szabad megnyomni.**
  - ▶ **Figyelem! A karbantartási vagy tisztítási munkák megkezdése előtt kapcsolja ki a kerti kisgépet és húzza ki a hálózati csatlakozó dugót. Ugyanez érvényes azokra az esetekre is, amikor a hálózati csatlakozó kábel megrongálódott, belevágtak, vagy beakadt valamibe.**
  - ▶ **A fűszegély-nyíró kikapcsolása után a vágóhuzal még néhány másodpercig tovább forog.**
  - ▶ **Vigyázat – ne érjen hozzá a forgó vágóhuzalhoz.**
- Az Ön kerti kisgépe biztonsági megfontolásokról védőszigeteléssel van ellátva és földelésre nincs szüksége. Az üzemi feszültség 230 V AC, 50 Hz (az EU-n kívüli országokban 220 V). Csak engedélyezett hosszabbító kábelt használjon. További információkat az erre feljogosított vevőszolgáltatótól kaphat.
- A biztonság megnövelése érdekében célszerű egy legfeljebb 30 mA hibaáram-kapcsolót használni. Ezt a hibaáram-kapcsolót minden használat előtt külön ellenőrizni kell.** Tájékoztató azon termékekről, amelyek **nem Nagybritanniában** kerülnek eladásra:
- FIGYELEM:** A kerti kisgépre szerelt csatlakozó dugót az Ön biztonsága érdekében össze kell kapcsolni a hosszabbító kábellel. A hosszabbító csatlakozójának fröccsenő víz ellen védett kivitelűnek kell lennie, gumiból kell készülnie, vagy gumival kell bevonva lennie. A hosszabbítókábel csak egy hűtésmentesítővel felszerelve szabad használni.

A csatlakozó vezeték megrongálódásának esetleges jeleit rendszeresen ellenőrizni kell, a vezetéket csak kifogástalan állapotban szabad használni.

Ha a csatlakozó vezeték megrongálódott, azt csak egy Bosch márkaszervizzel szabad megjavítani. Csak a H05VV-F vagy H05RN-F kivitelnek megfelelő hosszabbító kábelt szabad használni.

### Jelképes ábrák

Az ezt követő jelmagyarázat a Használati útmutató elolvasásának és megértésének megkönnyítésére szolgál. Jegyezze meg ezeket a szimbólumokat és jelentésüket. A szimbólumok helyes értelmezése segítségére lehet a kerti kiegészítő jobb és biztonságosabb használatában.

| Jel   | Magyarázat            |
|---|-----------------------|
|  | Viseljen védőkesztyűt |
|  | Mozgásirány           |

| Jel   | Magyarázat                |
|---|---------------------------|
|  | A reakció iránya          |
|  | Tömeg                     |
|  | Bekapcsolás               |
|  | Kikapcsolás               |
|  | Megdedett tevékenység     |
|  | Tilos tevékenység         |
|  | Hallható zaj              |
|  | Tartozékok/pótalkatrészek |

### Rendeltetészerű használat

A berendezés legfeljebb 125 mm magasságig fű és gyomok nyírására szolgál, amelyeket a fűnyírógéppel nem lehet elérni.

A berendezés szélvágásra nem szolgál, mivel ehhez nem rendelkezik megfelelő felszereléssel.

A rendeltetészerű használat egy 0 °C és 40 °C közötti környezeti hőmérsékletre vonatkozik.

### Műszaki adatok

| Fűszegély-nyíró   |                    | ART 23 SL                                      | ART 26 SL     | ART 2300      | ART 23-28     |
|---|--------------------|--|---------------|---------------|---------------|
| Cikkszám  |                    | 3 600 HA5 0..                                  | 3 600 HA5 1.. | 3 600 HA5 0.. | 3 600 HA5 0.. |
| Névleges teljesítményfelvétel                                   | W                  | 280  | 280           | 280           | 280           |
| Üresjárat fordulatszám  | perc <sup>-1</sup> | 12500  | 12500         | 12500         | 12500         |
| Vágóhuzal átmérő  | mm                 | 1,6  | 1,6           | 1,6           | 1,6           |
| Vágási átmérő   | cm                 | 23   | 26            | 23            | 23            |
| A huzaltekercs kapacitása                                       | m                  | 4  | 4             | 4             | 4             |
| Súly az „EPTA-Procedure 01/2003” (2003/01 EPTA-eljárás) szerint | kg                 | 1,7  | 1,8           | 1,7           | 1,7           |
| Érintésvédelmi osztály  |                    | □/II   | □/II          | □/II          | □/II          |
| Gyári szám  |                    | lásd a kerti kiegészítő elhelyezett típusablát |               |               |               |

Az adatok [U] = 230 V névleges feszültségre vonatkoznak. Ettől eltérő feszültségek esetén és az egyes országok számára készült különleges kivitelekben ezek az adatok változhatnak.

Kérjük vegye figyelembe a kerti kiegészítő típusabláján található alkatrészszámot. Egyes kerti kiegészítőeknek több különböző kereskedelmi megnevezése is lehet.

108 | Magyar

## Zaj és vibráció értékek

A zajmérési eredmények az EN 50636-2-91 szabványnak megfelelően kerültek meghatározásra.

A készülék A-értékelésű zajszintjének tipikus értékei:

|                       | 3 600 ... | HA5 0.. | HA5 1.. | HA5 0.. | HA5 0.. |
|-----------------------|-----------|---------|---------|---------|---------|
| Hangnyomásszint       | dB(A)     | 84      | 86      | 84      | 84      |
| Hangteljesítményszint | dB(A)     | 91      | 92      | 91      | 91      |
| Bizonytalanság, K     | dB        | =2      | =2      | =2      | =2      |

**Viseljen fülvédőt!**

Az  $a_{h,r}$  rezgési összértékek (a három irány vektorösszege) és a K szórás az EN 60335 értelmében kerültek meghatározásra:

|                                 | 3 600 ...        | HA5 0.. | HA5 1.. | HA5 0.. | HA5 0.. |
|---------------------------------|------------------|---------|---------|---------|---------|
| Rezgés kibocsátási érték, $a_h$ | m/s <sup>2</sup> | < 2,5   | < 2,5   | < 2,5   | < 2,5   |
| Szórás, K                       | m/s <sup>2</sup> | = 1,5   | = 1,5   | = 1,5   | = 1,5   |

## Megfelelőségi nyilatkozat

Egyedüli felelőséggel kijelentjük, hogy a „Műszaki adatok” leírt termék megfelel a 2011/65/EU, 2014/30/EU, 2006/42/EK, 2000/14/EK irányelvekben és azok módosításaiban leírt idevágó előírásoknak és megfelel a következő szabványoknak: EN 60335-1, EN 50636-2-91.

2000/14/EK: Garantált hangteljesítmény-szint:

A konformitás megállapítási eljárás leírása a VI függelékben található.

Termék kategória: 33

Megnevezett vizsgálóhely:

SRL, Sudbury, England, Nr. 1088

A műszaki dokumentációja (2006/42/EK, 2000/14/EK) a következő helyen található:

Bosch Lawn and Garden Ltd., PT-LG/ENS23, Stowmarket, Suffolk IP14 1EY, England

Henk Becker

Executive Vice President

Engineering

Helmut Heinzelmann

Head of Product Certification

PT/ETM9

PPA

*Henk Becker* i.V. *Helmut Heinzelmann*

Robert Bosch GmbH, Power Tools Division  
70764 Leinfelden-Echterdingen, GERMANY  
22.08.2014

## Felszerelés és üzemeltetés

- ▶ **Ha a védőburkolat és a szár már össze van szerelve, ezek a továbbiakban nem szabad szétszerelni.**
- ▶ **Ne csatlakoztassa a kerti kisméretű dugaszolóaljzathoz, amíg az nincs teljesen összeszerelve.**
- ▶ **A vágóhuzal a fűszegély-nyíró kikapcsolása után még néhány másodpercig tovább fut. A fűszegély-nyíró ismételt bekapcsolása előtt várja meg, amíg mind a motor, mind a vágóhuzal teljesen leáll.**
- ▶ **Sohase kapcsolja ki és ismét be gyorsan egymás után a berendezést.**
- ▶ **Távolítsa el a rátapadó fűvet a tekerics fedeléről, ha a huzalt vagy a tekericsét kicseréli.**

▶ **Azt javasoljuk, hogy csak a Bosch által engedélyezett vágóelemeket használja. Más vágóelemek esetén a vágási eredmény eltérő lehet.**

Használat előtt ellenőrizze a védőburkolat rögzítőcsavarjának szoros illeszkedését.

Használat előtt ellenőrizze a szár megfelelő összekapcsolását.

A vágóhuzal a kerti kisméretű be- és kikapcsolásakor automatikusan utánvezetésre kerül és azt a berendezés automatikusan a helyes hosszra vágja.

| A tevékenység célja   | Ábra | Oldal |
|---|------|-------|
| Szállítmány tartalma  | 1    | 189   |
| A szállítási rögzítő eltávolítása                                     | 2    | 189   |
| A cső összeillesztése   | 3    | 190   |
| A védőbúra felszerelése   | 4    | 190   |
| A hosszabbító kábel felszerelése                                      |      |       |
| Be-/kikapcsolás   | 5    | 191   |
| A vágóhuzal félautomatikus 8 mm-es utánvezetése be- és kikapcsoláskor | 6    | 191   |
| A vágóhuzaltekerics leszerelése                                       | 7    | 192   |
| A vágóhuzaltekerics felszerelése                                      | 8    | 192   |
| Vezesse utána a vágóhuzalt kézi úton a gomb segítségével              | 9    | 193   |
| Karbantartás, tisztítás és tárolás                                    | 10   | 193   |
| Tartozék kiválasztása   | 11   | 194   |

## Hibakeresés



| Probléma  | Lehetséges ok                                | Elhárítás módja   |
|---|--|---|
| A fűszegély-nyíró nem működik                         | Hálózati feszültség hiányzik                 | Ellenőrizze és kapcsolja be   |
|   | A dugaszoló aljzat hibás                     | Használjon egy másik dugaszolóaljzatot  |
|   | A hosszabbító kábel megrongálódott           | A kábelt vizsgálja meg, és ha megrongálódott, cserélje ki   |
|   | A biztosíték leoldott                        | Cserélje ki a biztosítékot  |
| A fűszegély-nyíró csak megszakításokkal működik       | A hosszabbító kábel megrongálódott           | A kábelt vizsgálja meg, és ha megrongálódott, cserélje ki<br>Keressen fel egy vevőszolgálatot   |
|   | A kerti kisgép belső vezetékai meghibásodtak | Keressen fel egy vevőszolgálatot  |
| A fűszegélynyíró motor fordulatszáma erősen lecsökken | A fű túl magas                               | Több fokozatban vágjon  |
| A fűszegélynyíró nem nyír                             | A vágóhuzal túl rövid/elszakadt              | Vezesse utána a vágóhuzalt kézi úton a gomb segítségével (lásd 9. ábra)   |
|   | A huzaltekercs üres                          | Cserélje ki a huzaltekercsot  |
| A vágóhuzal nem kerül utánvezetésre                   | A vágóhuzal túl rövid/elszakadt              | Vezesse utána a vágóhuzalt kézi úton a gomb segítségével (lásd 9. ábra)   |
|   | A vágóhuzal belegabalyodott a tekercsbe      | Ellenőrizze a huzaltekercsot és szükség esetén tekerje fel újra a vágóhuzalt  |
|   | A huzaltekercs üres                          | Cserélje ki a huzaltekercsot  |
| A vágóhuzalt a berendezés visszahúzza a tekercsbe     | A vágóhuzal túl rövid/elszakadt              | Tekerje fel újra a huzaltekercsot   |
| A vágóhuzal elszakad                                  | A vágóhuzal belegabalyodott a tekercsbe      | Ellenőrizze a huzaltekercsot és szükség esetén tekerje fel újra a vágóhuzalt  |
|   | A fűszegély-nyírót helytelenül kezelik       | Csak a vágóhuzal csúcsával vágja a fűvet, kerülje el a kövek, falak és más szilárd tárgyak megérintését.<br>Rendszeresen vezesse után a vágóhuzalt, hogy a teljes vágási átmérőt kihasználja. |

## Vevőszolgálat és használati tanácsadás

[www.bosch-garden.com](http://www.bosch-garden.com)

Ha kérdései vannak vagy pótalkatrészeket akar megrendelni, okvetlenül adja meg a kerti kisgép típus tábláján található 10-jegyű megrendelési számot.

### Magyarország

Robert Bosch Kft.

1103 Budapest

Gyömrői út. 120.

A [www.bosch-pt.hu](http://www.bosch-pt.hu) oldalon online megrendelheti

készülékének javítását.

Tel.: (061) 431-3835

Fax: (061) 431-3888

## Eltávolítás

Ne dobja ki a kerti kisgépeket a háztartási szemétkorba!

### Csak az EU-tagországok számára:



Az elhasznált villamos és elektronikus berendezésekre vonatkozó 2012/19/EU európai irányelvnek és a megfelelő országos törvényeknek való átültetésének megfelelően a már nem használható elektromos és elektronikus berendezéseket külön össze kell gyűjteni és a

környezetvédelmi szempontoknak megfelelően kell újrafelhasználásra leadni.

### A változtatások joga fenntartva.

110 | Русский

## Русский



Сертификат о соответствии  
No. RU C-DE.ME77.B.00911  
Срок действия сертификата о соответствии  
по 12.11.2018  
ООО «Центр по сертификации  
стандартизации и систем качества электро-  
машиностроительной продукции»  
141400 Химки Московской области  
ул. Ленинградская, 29

Сертификаты о соответствии хранятся по адресу:  
ООО «Роберт Бош»  
ул. Акад. Королева, 13 стр. 5  
Россия, 129515, Москва

Дата изготовления указана на последней странице  
обложки Руководства.  
Контактная информация относительно импортера  
содержится на упаковке.

### Срок службы изделия

Срок службы изделия составляет 7 лет. Не рекомендуется  
к эксплуатации по истечении 5 лет хранения с даты  
изготовления без предварительной проверки (дату  
изготовления см. на этикетке).

### Перечень критических отказов и ошибочные действия персонала или пользователя

- не использовать с поврежденной рукояткой или поврежденным защитным кожухом
- не использовать при появлении дыма непосредственно из корпуса изделия
- не использовать с перебитым или оголенным электрическим кабелем
- не использовать на открытом пространстве во время дождя (в распыляемой воде)
- не включать при попадании воды в корпус
- не использовать при сильном искрении
- не использовать при появлении сильной вибрации

### Критерии предельных состояний

- перетёрт или повреждён электрический кабель
- поврежден корпус изделия

### Тип и периодичность технического обслуживания

Рекомендуется очистить инструмент от пыли после каждого использования.

### Хранение

- необходимо хранить в сухом месте
- необходимо хранить вдали от источников повышенных температур и воздействия солнечных лучей
- при хранении необходимо избегать резкого перепада температур
- хранение без упаковки не допускается
- подробные требования к условиям хранения смотрите в ГОСТ 15150 (Условие 1)

### Транспортировка

- категорически не допускается падение и любые механические воздействия на упаковку при транспортировке
- при разгрузке/погрузке не допускается использование любого вида техники, работающей по принципу зажима упаковки
- подробные требования к условиям транспортировки смотрите в ГОСТ 15150 (Условие 5)

### Указания по безопасности

**Внимание! Внимательно прочитайте следующие указания. Ознакомьтесь с элементами управления и правильным использованием садового инструмента. Сохраняйте руководство по эксплуатации для дальнейшего использования.**

### Пояснение пиктограмм



Общее указание на наличие опасности.



Прочитайте руководство по эксплуатации.



Следите за тем, чтобы отбрасываемые работающей машиной предметы не травмировали находящихся вблизи людей.



Предупреждение: Выдерживайте безопасное расстояние до садового инструмента, когда он работает.



Выключайте триммер и вытаскивайте штепсельную вилку из розетки перед изменением настроек на триммере или его очисткой, если запутался шнур питания



или если Вам нужно оставить

триммер без присмотра даже на короткое время. **Не допускайте попадания шнура под леску.**



Обязательно надевайте средства защиты органов слуха и защитные очки.



Не работайте в дождь и не оставляйте триммер в дождь на улице.

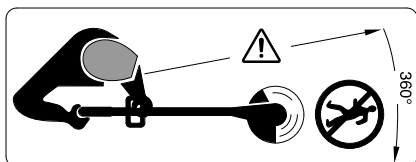

Следите за тем, чтобы чужеродные предметы, отлетающие от триммера, не травмировали находящихся поблизости людей.

Предупреждение: Выдерживайте безопасное расстояние до садового инструмента, когда он работает.

### Эксплуатация

- ▶ Этот садовый инструмент не предназначен для использования лицами (включая детей) с ограниченными психическими или сенсорными способностями, с нарушениями психического здоровья, а также с недостаточным опытом/знаниями, исключая случаи, когда эксплуатация осуществляется такими лицами под наблюдением ответственного за их безопасность либо после получения от ответственного за безопасность соответствующих разъяснений относительно эксплуатации данного садового инструмента.
- ▶ Необходимо проследить, чтобы дети не играли с садовым инструментом.
- ▶ Никогда не позволяйте пользоваться триммером детям или лицам, не знакомым с этими указаниями. Национальные предписания могут ограничивать возраст оператора. Если Вы не пользуетесь триммером, храните его в недоступном для детей месте.
- ▶ Никогда не работайте с триммером, если отсутствуют или повреждены крышки или защитные приспособления или если они неправильно установлены.
- ▶ Перед началом работы проверяйте шнур или удлинитель на предмет повреждений и наличие признаков старения. При повреждении шнура питания во время работы немедленно вытащите штепсельную вилку из розетки. **НЕ ПРИКАСАЙТЕСЬ К ШНУРУ, ПОКА ШТЕПСЕЛЬНАЯ ВИЛКА ЕЩЕ ВСТАВЛЕНА В РОЗЕТКУ.** Не работайте с триммером, если шнур поврежден или изношен.
- ▶ При необходимости замены шнура питания обращайтесь во избежание опасности к производителю, в авторизованную сервисную мастерскую производителя или к квалифицированному специалисту.

- ▶ **Держите удлинитель вдали от режущих элементов.**
- ▶ Перед началом работы и после удара проверьте садовый инструмент на предмет износа и повреждений и при необходимости отдайте его в ремонт.
- ▶ Не пользуйтесь садовым инструментом, если Вы устали или больны, или находитесь под действием спиртных напитков, наркотических средств или медикаментов.
- ▶ Надевайте длинные, прочные штаны, прочную обувь и рукавицы. Не надевайте свободную одежду, украшения, короткие штаны, сандалии и не работайте без обуви. Чтобы волосы не запутались в движущихся деталях, подвязывайте их выше уровня плеч.
- ▶ **При обслуживании садового инструмента надевайте защитные очки и наушники.**
- ▶ Всегда сохраняйте устойчивое положение и равновесие. Не перенапрягайтесь.
- ▶ Никогда не пользуйтесь триммером, если поблизости находятся другие люди, в особенности дети, или домашние животные.
- ▶ Оператор или пользователь ответственен за несчастные случаи и ущерб, нанесенный другим лицам или их имуществу.
- ▶ Прежде чем прикоснуться к вращающейся леске, подождите, пока она полностью не остановится. Леска продолжает вращаться некоторое время после выключения триммера и может причинить телесные повреждения.
- ▶ Работайте только при дневном освещении или хорошем искусственном освещении.
- ▶ Не работайте с триммером при плохих погодных условиях, в частности, когда собирается гроза.
- ▶ Использование триммера на влажной траве снижает эффективность работы.
- ▶ Перед транспортировкой триммера от места/к месту работы выключайте его.
- ▶ Включайте триммер только тогда, когда руки и ноги будут находиться на достаточном расстоянии от вращающейся лески.
- ▶ Не подставляйте руки и ноги под вращающуюся леску.
- ▶ Никогда не используйте металлические режущие элементы для этого триммера.
- ▶ Регулярно проверяйте триммер и выполняйте работы по его техобслуживанию.
- ▶ Отдавайте триммер в ремонт только в авторизованные сервисные мастерские.
- ▶ Постоянно следите за чистотой вентиляционных шлицев.



- ▶ Берегитесь травм от вставленного ножа, который режет леску по длине. После заправки/подтягивания лески обязательно переверните триммер в горизонтальное рабочее положение, прежде чем включать его.
- ▶ Выключайте садовый инструмент и вытаскивайте штепсельную вилку из розетки:
  - всегда перед тем, как оставить садовый инструмент без присмотра
  - перед тем, как менять катушку
  - если запутался шнур
  - перед очисткой или работами на триммере
- ▶ После окончания работы вытаскивайте штепсельную вилку из розетки и проверяйте садовый инструмент на предмет повреждений.
- ▶ Храните садовый инструмент в надежном, сухом и недоступном для детей месте. Не ставьте другие предметы на садовый инструмент.
- ▶ Для сохранения безопасности меняйте изношенные или поврежденные части.
- ▶ Для замены используйте оригинальные запасные части фирмы Bosch.
- ▶ **Никогда не включайте садовый инструмент без монтированных соответствующих деталей.**

### Электробезопасность

- ▶ **Выключайте садовый инструмент и извлекайте штепсельную вилку из розетки перед тем, как нажать кнопку для ручного подтягивания лески (см. рис. 9). Эту кнопку необходимо использовать, только если леска запуталась.**
- ▶ **Внимание! Перед проведением работ по техническому обслуживанию или очистке, выключайте садовый инструмент и вытягивайте штепсельную вилку из розетки. Эти операции необходимо проделывать также и в том случае, если сетевой кабель поврежден, перерезан или запутался.**
- ▶ **После выключения триммера леска еще несколько секунд продолжает вращаться.**
- ▶ **Осторожно! Не прикасайтесь к вращающейся леске.**

Из соображений безопасности Ваш садовый инструмент имеет защитную изоляцию и не нуждается в заземлении. Рабочее напряжение составляет 230 В ~, 50 Гц (для стран, не входящих в ЕС: 220 В).

Используйте только разрешенный удлинительный кабель.

Информацию можно получить в авторизированной сервисной мастерской.

**Для повышения безопасности рекомендуется использовать устройство защитного отключения**

114 | Русский

### **(УЗО), срабатывающее при макс. 30 мА. УЗО следует проверять перед каждым использованием аппарата.**

Указание для продуктов за пределами Великобритании: **ВНИМАНИЕ:** В интересах Вашей безопасности необходимо соединить штекер садового инструмента с кабелем-удлинителем. Соединительная муфта кабеля-удлинителя должна быть защищена от водяных брызг, сделана из резины или покрыта резиной. Кабель-удлинитель должен использоваться с приспособлением для разгрузки провода от натяжения.

Шнур необходимо регулярно проверять на наличие признаков повреждения, его можно использовать только в безупречном состоянии.

Поврежденный сетевой шнур разрешается ремонтировать только в авторизированной мастерской Bosch.

Разрешается использовать только кабели-удлинители типа H05VV-F или H05RN-F.

### **Символы**

Следующие символы помогут Вам при чтении и понимании руководства по эксплуатации. Запомните символы и их значение. Правильная интерпретация символов поможет Вам правильнее и надежнее работать с садовым инструментом.

| Символ  | Значение                    |
|---|-----------------------------|
|    | Надевайте защитные рукавицы |
|    | Направление движения        |
|    | Направление реакции         |
|    | Вес                         |
|    | Включение                   |
|   | Выключение                  |
|  | Разрешенное действие        |
|  | Запрещенное действие        |
|  | слыск! Слышимый звук        |
|  | Принадлежности/запчасти     |

### **Применение по назначению**

Инструмент предназначен для резки травы и сорняков высотой до 125 мм, которые нельзя срезать газонокосилкой.

Инструмент не предназначен для подрезки краев, т.к. он не оборудован для этой области применения.

Использование по назначению распространяется на температуру окружающей среды от 0 °C до 40 °C.

### **Технические данные**

| Триммер                           |                   | ART 23 SL     | ART 26 SL     | ART 2300      | ART 23-28     |
|-----------------------------------|-------------------|---------------|---------------|---------------|---------------|
| Товарный №                        |                   | 3 600 HA5 0.. | 3 600 HA5 1.. | 3 600 HA5 0.. | 3 600 HA5 0.. |
| Номинальная потребляемая мощность | Вт                | 280           | 280           | 280           | 280           |
| Число оборотов холостого хода     | мин <sup>-1</sup> | 12500         | 12500         | 12500         | 12500         |
| Диаметр режущей лески             | мм                | 1,6           | 1,6           | 1,6           | 1,6           |
| Ширина захвата                    | см                | 23            | 26            | 23            | 23            |

Параметры указаны для номинального напряжения [U] 230 В. При других значениях напряжения, а также в специфическом для страны исполнении инструмента возможны иные параметры.

Обращайте внимание на товарный номер на заводской табличке Вашего садового инструмента. Торговые названия отдельных садовых инструментов могут различаться.

Русский | 115

| Триммер  |   | ART 23 SL | ART 26 SL | ART 2300 | ART 23-28 |
|--|---|-----------|-----------|----------|-----------|
| Емкость катушки  | м   | 4         | 4         | 4        | 4         |
| Вес согласно EPTA-Procedure 01/2003  | кг  | 1,7       | 1,8       | 1,7      | 1,7       |
| Класс защиты   |   | □/II      | □/II      | □/II     | □/II      |
| Серийный номер   | см. заводскую табличку садового инструмента |           |           |          |           |
| Параметры указаны для номинального напряжения [U] 230 В. При других значениях напряжения, а также в специфическом для страны исполнении инструмента возможны иные параметры. |   |           |           |          |           |
| Обращайте внимание на товарный номер на заводской табличке Вашего садового инструмента. Торговые названия отдельных садовых инструментов могут различаться.                  |   |           |           |          |           |

## Данные по шуму и вибрации

| Значения звуковой эмиссии определены в соответствии с EN 50636-2-91.                               | 3 600 ...        | HA5 0.. | HA5 1.. | HA5 0.. | HA5 0.. |
|--|------------------|---------|---------|---------|---------|
| А-взвешенный уровень шума от электроинструмента составляет обычно:                                 |                  |         |         |         |         |
| уровень звукового давления   | дБ(А)            | 84      | 86      | 84      | 84      |
| уровень звуковой мощности  | дБ(А)            | 91      | 92      | 91      | 91      |
| погрешность К  | дБ               | =2      | =2      | =2      | =2      |
| <b>Одевайте наушники!</b>  |                  |         |         |         |         |
| Общая вибрация $a_h$ (векторная сумма трех направлений) и погрешность К в соответствии с EN 60335: |                  |         |         |         |         |
| вибрация $a_h$   | м/с <sup>2</sup> | <2,5    | <2,5    | <2,5    | <2,5    |
| погрешность К  | м/с <sup>2</sup> | =1,5    | =1,5    | =1,5    | =1,5    |

## Заявление о соответствии

| Мы заявляем под нашу единоличную ответственность, что описанный в разделе «Технические данные» продукт отвечает всем соответствующим положениям Директив 2011/65/EU, 2014/30/EU, 2006/42/EC, 2000/14/EC, включая их изменения, а также следующим нормам: EN 60335-1, EN 50636-2-91. 2000/14/EC: гарантированный уровень звуковой мощности: Процедура оценки соответствия согласно приложению VI. | 3 600 ... | HA5 0.. | HA5 1.. | HA5 0.. | HA5 0.. |
|--|-----------|---------|---------|---------|---------|
|  | дБ(А)     | 96      | 96      | 96      | 96      |

Категория продукта: 33

Указанный испытательный пункт:  
SRL, Sudbury, England, Nr. 1088Техническая документация (2006/42/EC, 2000/14/EC):  
Bosch Lawn and Garden Ltd., PT-LG/ENS23,  
Stowmarket, Suffolk IP14 1EY, EnglandHenk Becker                      Helmut Heinzlmann  
Executive Vice President      Head of Product Certification  
Engineering                      PT/ETM9

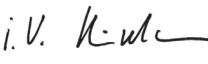
ppa.  
 i.V. 

Robert Bosch GmbH, Power Tools Division  
70764 Leinfelden-Echterdingen, GERMANY  
22.08.2014

## Монтаж и эксплуатация

- ▶ После монтажа защитного кожуха и рукоятки их больше уже нельзя демонтировать.
- ▶ Не включайте садовый инструмент в розетку, пока он не будет полностью монтирован.
- ▶ После выключения триммера леска еще продолжает вращаться несколько секунд. Прежде чем повторно включить триммер, подождите, пока двигатель/леска полностью не остановятся.
- ▶ Нельзя выключать и включать инструмент без промежуточного перерыва.
- ▶ При замене лески или катушки удаляйте скопления травы с крышки катушки.
- ▶ Рекомендуется использовать разрешенные режущие элементы Bosch. При использовании других режущих элементов результат резания может отличаться.

**116 | Русский**

Перед использованием проверьте прочную посадку крепежного винта защитного кожуха.

Перед использованием проверьте правильное соединение рукоятки.

При включении и выключении садового инструмента леска автоматически подтягивается и отрезается на нужную длину.

| Действие                              | Рисунок  | Страница |
|---------------------------------------|----------|----------|
| Комплект поставки                     | <b>1</b> | 189      |
| Удаление транспортного предохранителя | <b>2</b> | 189      |
| Сборка трубы                          | <b>3</b> | 190      |
| Монтаж защитной крышки                | <b>4</b> | 190      |

| Действие   | Рисунок   | Страница |
|--|-----------|----------|
| Монтаж кабеля-удлинителя<br>Включение/выключение                         | <b>5</b>  | 191      |
| Полуавтоматическое подтягивание лески на 8 мм при включении и выключении | <b>6</b>  | 191      |
| Демонтаж катушки.  | <b>7</b>  | 192      |
| Монтаж катушки   | <b>8</b>  | 192      |
| Ручное подтягивание лески при помощи кнопки                              | <b>9</b>  | 193      |
| Техобслуживание, очистка и хранение                                      | <b>10</b> | 193      |
| Выбор принадлежностей  | <b>11</b> | 194      |

**Поиск неисправностей**

| Проблема                                | Возможная причина                                   | Устранение   |
|---|---|--|
| Триммер не работает                     | Отсутствует питание                                 | Проверьте и включите   |
|   | Неисправна розетка                                  | Воспользуйтесь другой штепсельной розеткой   |
|   | Поврежден кабель-удлинитель                         | Проверьте кабель-удлинитель и замените его в случае повреждения                                      |
|   | Сработал предохранитель                             | Замените предохранитель  |
| Триммер работает с перебоями            | Поврежден кабель-удлинитель                         | Проверьте кабель-удлинитель и замените его в случае повреждения<br>Обратитесь в сервисную мастерскую |
|   | Повреждена внутренняя проводка садового инструмента | Обратитесь в сервисную мастерскую  |
| Обороты двигателя триммера резко падают | Высокая трава                                       | Стригите ступенчато  |
| Триммер не стрижет                      | Леска слишком короткая/ оборвалась                  | Ручное подтягивание лески при помощи кнопки (см. рис. 9)   |
|   | Катушка пустая                                      | Замените катушку   |
| Леска не подается                       | Леска слишком короткая/ оборвалась                  | Ручное подтягивание лески при помощи кнопки (см. рис. 9)   |
|   | Леска запуталась в катушке                          | Проверьте катушку и при необходимости заново намотайте леску   |
|   | Катушка пустая                                      | Замените катушку   |
| Леска втягивается обратно в катушку     | Леска слишком короткая/ оборвалась                  | Заново намотайте леску на катушку  |

| Проблема                 | Возможная причина                  | Устранение  |
|--------------------------|------------------------------------|---|
| Леска продолжает рваться | Леска запуталась в катушке         | Проверьте катушку и при необходимости заново намотайте леску  |
|                          | Неправильное обращение с триммером | Срезайте траву только кончиком лески; избегайте контакта с камнями, стенами и другими твердыми предметами. Регулярно подтягивайте леску, чтобы использовать весь диаметр резания. |

## Сервис и консультирование на предмет использования продукции

[www.bosch-garden.com](http://www.bosch-garden.com)

При всех дополнительных вопросах и заказе запчастей, пожалуйста, обязательно указывайте 10-значный товарный номер, указанный на заводской табличке садового инструмента.

### Для региона: Россия, Беларусь, Казахстан, Украина

Гарантийное обслуживание и ремонт электроинструмента, с соблюдением требований и норм изготовителя производится на территории всех стран только в фирменных или авторизованных сервисных центрах «Роберт Бош».

**ПРЕДУПРЕЖДЕНИЕ!** Использование контрафактной продукции опасно в эксплуатации, может привести к ущербу для Вашего здоровья. Изготовление и распространение контрафактной продукции преследуется по Закону в административном и уголовном порядке.

### Россия

Уполномоченная изготовителем организация:  
ООО «Роберт Бош»  
Ул. Академика Королева 13 стр. 5  
129515 Москва  
Россия  
Тел.: 8 800 100 8007 (звонок по России бесплатный)  
E-Mail: [info.powertools@ru.bosch.com](mailto:info.powertools@ru.bosch.com)

Полную и актуальную информацию о расположении сервисных центров и приёмных пунктов Вы можете получить:

- на официальном сайте [www.bosch-pt.ru](http://www.bosch-pt.ru)
- либо по телефону справочно – сервисной службы Bosch 8 800 100 8007 (звонок по России бесплатный)

### Беларусь

ИП «Роберт Бош» ООО  
Сервисный центр по обслуживанию электроинструмента  
ул. Тимирязева, 65А-020  
220035, г. Минск  
Беларусь  
Тел.: +375 (17) 254 78 71  
Тел.: +375 (17) 254 79 15/16  
Факс: +375 (17) 254 78 75  
E-Mail: [pt-service.by@bosch.com](mailto:pt-service.by@bosch.com)  
Официальный сайт: [www.bosch-pt.by](http://www.bosch-pt.by)

### Казахстан

ТОО «Роберт Бош»  
Сервисный центр по обслуживанию электроинструмента  
г. Алматы  
Казахстан  
050050  
пр. Райымбека 169/1  
уг. ул. Коммунальная  
Тел.: +7 (727) 232 37 07  
Факс: +7 (727) 233 07 87  
E-Mail: [info.powertools.ka@bosch.com](mailto:info.powertools.ka@bosch.com)  
Официальный сайт: [www.bosch.kz](http://www.bosch.kz); [www.bosch-pt.kz](http://www.bosch-pt.kz)

## Утилизация

Не выбрасывайте садовые инструменты в бытовой мусор!

### Только для стран-членов ЕС:



В соответствии с европейской директивой 2012/19/EU об отработанных электрических и электронных приборах и ее претворением в национальное законодательство отслужившие электрические и электронные приборы и инструменты нужно собирать отдельно и сдавать на экологически чистую рекуперацию.

### Возможны изменения.

## Українська

### Вказівки з техніки безпеки

**Увага! Уважно прочитайте наступні вказівки. Ознайомтеся з елементами управління і правилами користування садовим інструментом. Зберігайте інструкцію з експлуатації для подальшого користування нею.**

### Пояснення щодо символів



Загальна вказівка про небезпеку.



Прочитайте цю інструкцію з експлуатації.



Слідкуйте за тим, щоб чужорідні частки, що відлітають при видуванні повітря, не травмували людей поблизу.



Попередження: Дотримуйтеся безпечної відстані до садового інструменту, коли він працює.



Вимикайте тример та витягайте штепсель з розетки, якщо Ви хочете



переналаштувати або очистити його, якщо заплутався шнур живлення або якщо Ви залишаєте тример без нагляду навіть на короткий проміжок часу. **Не допускайте потрапляння шнура живлення під ліску.**



Вдягайте навушники і захисні окуляри.



Не працюйте під дощем і не залишайте тример під час дощу надворі.

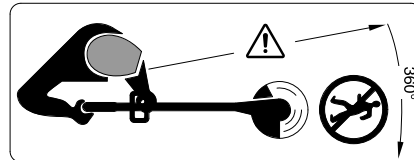

Слідкуйте за тим, щоб чужорідні тіла, що відлітають, не травмували людей поблизу.

Попередження: Дотримуйтеся безпечної відстані до садового інструменту, коли він працює.

### Експлуатація

- Цей садовий інструмент не призначений для використання особами (включаючи дітей) з обмеженими психічними, чуттєвими або розумовими здатностями або недостатнім досвідом та/або недостатніми знаннями – це дозволяється робити лише у тому випадку, якщо за ними спостерігає особа, що відповідає за їхню безпеку, або вони отримують від неї вказівки щодо того, як слід використовувати прилад. Необхідно спостерігати за дітьми, щоб переконатися, що вони не грають з садовим інструментом.
- В жодному разі не дозволяйте користуватися тримером дітям і особам, що не знайомі з цими інструкціями. Національні приписи можуть обмежувати допустимий вік користувача.

Якщо Ви певний час не працюєте з тримером, зберігайте його в недоступному для дітей місці.

- ▶ Ніколи не працюйте з тримером, якщо відсутні або пошкоджені кришки або захисні пристрої, або якщо вони неправильно встановлені.
- ▶ Перед початком роботи перевіряйте шнур живлення або подовжувач на предмет пошкоджень і наявність ознак старіння. У випадку пошкодження шнура під час роботи негайно витягніть штепсель із розетки. **НЕ ТОРКАЙТЕСЯ ДО ШНУРА, ПОКИ ШТЕПСЕЛЬ ЩЕ ВСТРОМЛЕНИЙ В РОЗЕТКУ.** Не працюйте з тримером, якщо шнур пошкоджений або зносився.
- ▶ З метою уникнення небезпеки при заміні шнура живлення зверніться до виробника, в авторизовану сервісну майстерню виробника або до кваліфікованого фахівця.
- ▶ **Тримайте подовжувач подалі від різальних елементів.**
- ▶ Перед початком роботи та після удару перевірте садовий інструмент на предмет зношення і за необхідністю віддайте його у ремонт.
- ▶ Не користуйтеся садовим інструментом, якщо Ви стомлені або хворі, або знаходитесь під дією спиртних напоїв, наркотиків або ліків.
- ▶ Одягайте довгі, міцні штани, міцне взуття та рукавиці. Не одягайте просторий одяг, прикраси,

короткі штани, сандалі і не працюйте босоніж. Щоб волосся не заплуталося в рухомих деталях, зав'яжуйте його вище рівня плечей.

- ▶ **При обслуговуванні садового інструменту одягайте захисні окуляри та навушники.**
- ▶ Завжди зберігайте стійке положення і рівновагу. Не перенапружуйтеся.
- ▶ Ніколи не користуйтеся тримером, коли поблизу знаходяться люди, зокрема діти, або домашні тварини.
- ▶ Користувач несе відповідальність за нещасні випадки, тілесні ушкодження інших людей і пошкодження чужого майна.
- ▶ Перш ніж торкатися до ліски, що обертається, зачекайте, поки вона повністю не зупиниться. Після вимкнення тримера ліска ще продовжує обертатися і може призвести до поранень.
- ▶ Працюйте лише при денному світлі або при доброму штучному освітленні.
- ▶ Не працюйте з тримером за поганих погодних умов, зокрема, коли збирається гроза.
- ▶ При використанні тримера в мокрій траві його продуктивність роботи зменшується.
- ▶ Перед перенесенням тримера з/до місця роботи вимикайте його.
- ▶ Вмикайте тример лише тоді, коли руки й ноги знаходяться на достатній відстані від ліски, що обертається.

## 120 | Українська

- ▶ Не підсовуйте руки і ноги під ліску, що обертається.
- ▶ Ніколи не використовуйте металеві різальні елементи для цього тримера.
- ▶ Регулярно перевіряйте тример і виконуйте роботи з його техобслуговування.
- ▶ Віддавайте тример на ремонт лише в авторизовану сервісну майстерню.
- ▶ Постійно слідкуйте за тим, щоб у вентиляційних щілинах не було трави.
- ▶ Остерігайтеся травм від вставленого ножа, що ріже ліску по довжині. Після заправлення/підтягування ліски обов'язково переверніть тример в горизонтальне робоче положення, перш ніж вмикати його.
- ▶ Вимикайте садовий інструмент і витягайте штепсель із розетки:
  - завжди перед тим, як залишити садовий інструмент без нагляду
  - перед тим, як міняти котушку
  - якщо заплутався шнур живлення
  - перед очищенням або роботами на тримері
- ▶ Після закінчення роботи витягайте штепсель із розетки і перевіряйте садовий інструмент на предмет пошкоджень.
- ▶ Зберігайте садовий інструмент в безпечному, сухому і недоступному для дітей місці. Не ставте інші предмети на садовий інструмент.
- ▶ З міркувань техніки безпеки міняйте зношені або пошкоджені деталі.
- ▶ Слідкуйте за тим, щоб нові деталі були від Bosch.
- ▶ **Ніколи не вмикайте садовий інструмент без монтованих відповідних деталей.**

**Електрична безпека**

- ▶ **Вимикайте садовий інструмент та витягайте штепсель з розетки перед тим, як натискати кнопку для ручного підтягування ліски (див. мал. 9). Цю кнопку потрібно використовувати, лише коли ліска заплутана.**
- ▶ **Увага! Перед роботами з технічного обслуговування або очищення вимикайте садовий інструмент та витягуйте штепсель з розетки. Це саме має чинність і якщо електрокабель пошкоджений, надрізаний або заплутався.**
- ▶ **Після вимкнення тримера ліска ще декілька секунд обертається.**
- ▶ **Обережно – не торкайтеся до ліски, що обертається.**

З міркувань техніки безпеки Ваш садовий інструмент має захисну ізоляцію і не потребує заземлення. Робоча напруга становить 230 В, 50 Гц (для країн, що не належать до ЄС – 220 В). Використовуйте лише дозволені подовжувачі. Інформацію можна отримати в авторизованій сервісній майстерні.



### З метою збільшення безпеки рекомендується користуватися захисним автоматом макс. на 30 мА. Цей захисний автомат слід перевіряти перед кожним користуванням.

Вказівка щодо продуктів, що були куплені **за межами Великобританії**: **УВАГА:** З міркувань техніки безпеки потрібно, щоб штепсель садового інструменту був з'єднаний з подовжувальним кабелем.

З'єднувальна муфта подовжувального кабелю повинна бути захищена від водяних бризок, зроблена з гуми або покрита гумою. Подовжувальний кабель має використовуватися з елементом, що компенсує натяг.

Під'єднувальний кабель треба регулярно перевіряти на предмет пошкоджень; його дозволяється використовувати лише в бездоганному стані.

Пошкоджений під'єднувальний кабель дозволяється ремонтувати лише в авторизованій майстерні Bosch.

Дозволяється користуватися лише подовжувальними кабелями типу H05VV-F або H05RN-F.

### Символи

Наступні символи стануть Вам у нагоді, коли Ви будете читати та щоб зрозуміти інструкцію з експлуатації. Запам'ятайте ці символи та їх значення. Правильне розуміння символів допоможе Вам правильно та безпечно користуватися садовим інструментом.

| Символ  | Значення                  |
|---|---------------------------|
|    | Вдягайте захисні рукавиці |
|    | Напрямок руху             |
|    | Напрямок реакції          |
|    | Вага                      |
|    | Вмикання                  |
|    | Вимикання                 |
|  | Дозволена дія             |
|  | Заборонена дія            |
|  | Відчутний шум             |
|  | Приладдя/запчастини       |

### Призначення приладу

Інструмент призначений для підрізання трави і бур'яну висотою до 125 мм, які не можна скопити газонокосаркою.

Інструмент не призначений для підрізання країв, оскільки він не обладнаний для цього.

Використання за призначенням розраховане на температуру зовнішнього середовища від 0 °C до 40 °C.

### Технічні дані

| Тример   |                     | ART 23 SL     | ART 26 SL     | ART 2300      | ART 23-28     |
|--|---------------------|---------------|---------------|---------------|---------------|
| Товарний номер   |                     | 3 600 HA5 0.. | 3 600 HA5 1.. | 3 600 HA5 0.. | 3 600 HA5 0.. |
| Ном. споживана потужність  | Вт                  | 280           | 280           | 280           | 280           |
| Кількість обертів на холостому ходу  | хвил. <sup>-1</sup> | 12500         | 12500         | 12500         | 12500         |
| Параметри зазначені для номінальної напруги [U] 230 В. При інших значеннях напруги, а також у специфічному для країни виконанні можливі інші параметри.        |                     |               |               |               |               |
| Зважайте на товарний номер, що зазначений на заводській таблиці Вашого садового інструменту. Торговельна назва окремих садових інструментів може розрізнятися. |                     |               |               |               |               |

**122 | Українська**

| Триммер                                   |    | ART 23 SL | ART 26 SL | ART 2300 | ART 23-28 |
|---|----|-----------|-----------|----------|-----------|
| Діаметр ліски                             | мм | 1,6       | 1,6       | 1,6      | 1,6       |
| Діаметр кругового захвату                 | см | 23        | 26        | 23       | 23        |
| Ємність котушки                           | м  | 4         | 4         | 4        | 4         |
| Вага відповідно до EPTA-Procedure 01/2003 | кг | 1,7       | 1,8       | 1,7      | 1,7       |
| Клас захисту                              |    | □/II      | □/II      | □/II     | □/II      |

Серійний номер

див. заводську табличку на садовому інструменті

Параметри зазначені для номінальної напруги [U] 230 В. При інших значеннях напруги, а також у специфічному для країни виконанні можливі інші параметри.

Зважайте на товарний номер, що зазначений на заводській табличці Вашого садового інструменту. Торговельна назва окремих садових інструментів може розрізнятися.

**Інформація щодо шуму і вібрації**

| Значення звукової емісії отримані відповідно до EN 50636-2-91.                              | 3 600 ...        | HA5 0.. | HA5 1.. | HA5 0.. | HA5 0.. |
|---|------------------|---------|---------|---------|---------|
| А-зважений рівень звукового тиску від приладу, як правило, становить:                       |                  |         |         |         |         |
| звукове навантаження  | дБ(А)            | 84      | 86      | 84      | 84      |
| звукова потужність  | дБ(А)            | 91      | 92      | 91      | 91      |
| похибка К   | дБ               | =2      | =2      | =2      | =2      |
| <b>Вдягайте навушники!</b>  |                  |         |         |         |         |
| Сумарна вібрація $a_h$ (векторна сума трьох напрямків) та похибка К відповідно до EN 60335: |                  |         |         |         |         |
| вібрація $a_h$  | м/с <sup>2</sup> | <2,5    | <2,5    | <2,5    | <2,5    |
| похибка К   | м/с <sup>2</sup> | = 1,5   | = 1,5   | = 1,5   | = 1,5   |

**Заява про відповідність CE**

|   | 3 600 ... | HA5 0.. | HA5 1.. | HA5 0.. | HA5 0.. |
|---|-----------|---------|---------|---------|---------|
| Ми заявляємо під нашу одноособову відповідальність, що описаний у розділі «Технічні дані» продукт відповідає усім відповідним положенням Директив 2011/65/EU, 2014/30/EU, 2006/42/EC, 2000/14/EC включаючи їх зміни, а також наступним нормам: EN 60335-1, EN 50636-2-91. |           |         |         |         |         |
| 2000/14/EC: гарантована звукова потужність:   | дБ(А)     | 96      | 96      | 96      | 96      |
| Процедура оцінки відповідності згідно з додатком VI.  |           |         |         |         |         |

Категорія продукту: 33

Призначений центр:  
SRL, Sudbury, England, Nr. 1088

Технічна документація (2006/42/EC, 2000/14/EC):  
Bosch Lawn and Garden Ltd., PT-LG/ENS23,  
Stowmarket, Suffolk IP14 1EY, England

Henk Becker                      Helmut Heinzlmann  
Executive Vice President      Head of Product Certification  
Engineering                      PT/ETM9

*Henk Becker*                      *i.v. Heinzlmann*

Robert Bosch GmbH, Power Tools Division  
70764 Leinfelden-Echterdingen, GERMANY  
22.08.2014

**Монтаж та експлуатація**

- ▶ Після монтажу захисного кожуха і рукоятки їх більше вже не можна демонтувати.
- ▶ Не вмикайте садовий інструмент в розетку, поки він не буде повністю зібраний.
- ▶ Після вимкнення тримера ліска ще декілька секунд обертається. Перш ніж знову вмикати тример, зачекайте, поки двигун/ліска не зупиняться.
- ▶ Не вмикайте занадто швидко після вимкнення.
- ▶ Під час заміни ліски або котушки видаляйте накопичення трави із кришки котушки.
- ▶ Рекомендується використовувати дозволені Bosch ліски. При використанні іншої ліски результат підрізання може відрізнятися.

Перед використанням перевірте міцну посадку кріпильного гвинта захисного кожуха.

Перед використанням перевірте правильне з'єднання рукоятки.

При вмиканні і вимиканні садового інструменту ліска автоматично підтягується і відрізається за потрібною довжиною.

| Дія                               | Малюнок | Сторінка |
|-----------------------------------|---------|----------|
| Обсяг поставки                    | 1       | 189      |
| Видалення транспортного фіксатора | 2       | 189      |
| Збірка труби                      | 3       | 190      |
| Монтаж захисної кришки            | 4       | 190      |

| Дія  | Малюнок | Сторінка |
|--|---------|----------|
| Монтаж подовжувального кабелю  |         |          |
| Вмикання/вимикання   | 5       | 191      |
| Напівавтоматичне підтягування ліски на 8 мм при вмиканні й вимиканні | 6       | 191      |
| Демонтаж катушки   | 7       | 192      |
| Монтаж катушки   | 8       | 192      |
| Підтягування ліски вручну за допомогою кнопки                        | 9       | 193      |
| Технічне обслуговування, очищення та зберігання                      | 10      | 193      |
| Вибір приладдя   | 11      | 194      |

## Пошук несправностей



| Симптоми                             | Можлива причина                                    | Що робити   |
|--------------------------------------|--|---|
| Триммер не працює                    | Відсутнє живлення                                  | Перевірте і увімкніть   |
|                                      | Несправна розетка                                  | Користуйтеся іншою розеткою   |
|                                      | Пошкоджений подовжувальний кабель                  | Перевірте та замініть кабель у разі його пошкодження                                    |
|                                      | Спрацював запобігач                                | Поміняйте запобіжник  |
| Триммер працює з перебоями           | Пошкоджений подовжувальний кабель                  | Перевірте та замініть кабель у разі його пошкодження<br>Зверніться в сервісну майстерню |
|                                      | Пошкоджена внутрішня проводка садового інструменту | Зверніться в сервісну майстерню   |
| Оберти мотора триммера різко падають | Трава занадто висока                               | Зрізайте траву шарами   |
| Триммер не стриже                    | Ліска занадто коротка/обірвана                     | Підтягування ліски вручну за допомогою кнопки (див. мал. 9)                             |
|                                      | Котушка порожня                                    | Замініть катушку  |
| Ліска не розмотується                | Ліска занадто коротка/обірвана                     | Підтягування ліски вручну за допомогою кнопки (див. мал. 9)                             |
|                                      | Ліска заплуталася в катушці                        | Перевірте катушку і при необхідності перенамотайте ліску                                |
|                                      | Котушка порожня                                    | Замініть катушку  |

**124 | Українська**

| Симптоми                          | Можлива причина                   | Що робити  |
|-----------------------------------|-----------------------------------|--|
| Ліска затягується назад в катушку | Ліска занадто коротка/обірвана    | Заново намотайте ліску на катушку  |
| Ліска рветься                     | Ліска заплуталася в катушці       | Перевірте катушку і при необхідності перенамотайте ліску   |
|                                   | Неправильне поводження з тримером | Зрізайте лише кінчиком ліски; уникайте торкання каменів, стін і інших твердих предметів. Регулярно підтягуйте ліску, щоб використати весь діаметр різання. |

### Сервіс та надання консультацій щодо використання продукції

[www.bosch-garden.com](http://www.bosch-garden.com)

При всіх додаткових запитаннях та замовленні запчастин, будь ласка, зазначайте 10-значний номер для замовлення, що стоїть на заводській табличці садового інструменту.

Гарантійне обслуговування і ремонт електроінструменту здійснюються відповідно до вимог і норм виготовлювача на території всіх країн лише у фірмових або авторизованих сервісних центрах фірми «Роберт Бош». **ПОПЕРЕДЖЕННЯ!** Використання контрафактної продукції небезпечно в експлуатації і може мати негативні наслідки для здоров'я. Виготовлення і розповсюдження контрафактної продукції переслідується за Законом в адміністративному і кримінальному порядку.

#### Україна

ТОВ «Роберт Бош»  
Сервісний центр електроінструментів  
вул. Крайня, 1, 02660, Київ-60  
Україна  
Тел.: (044) 4 90 24 07 (багатоканальний)  
E-Mail: [pt-service.ua@bosch.com](mailto:pt-service.ua@bosch.com)  
Офіційний сайт: [www.bosch-powertools.com.ua](http://www.bosch-powertools.com.ua)

Адреса Регіональних гарантійних сервісних майстерень зазначена в Національному гарантійному талоні.

### Утилізація

Не викидайте садові інструменти в побутове сміття!

#### Лише для країн ЄС:



Відповідно до європейської директиви 2012/19/EU про відпрацьовані електро- і електронні прилади і її перетворення в національному законодавстві електро- і електронні прилади, що вийшли з використання повинні здаватися окремо і утилізуватися екологічно чистим способом.

#### Можливі зміни.

## Қазақша



Сәйкестік туралы сертификат Нөмірі  
RU C-DE.ME77.B.00911  
Сәйкестік туралы сертификаттың  
қолданылу мерзімі 12.11.2018 дейін  
„Электр-машинақұрылысы өнімдері сапа  
жүйесін стандарттау сертификаттау  
орталығы“ ЖШҚ  
141400, Мәскеу облысы, Химки қ.  
Ленинградская к., 29

Сәйкестік туралы сертификаттар мына мекенжайда  
сақталады:  
ООО «Роберт Бош»  
ул. Акад. Королева, 13 стр. 5  
Россия, 129515, Москва

Өндіру күні нұсқаулықтың соңғы, мұқаба бетінде  
көрсетілген.  
Импорттаушы контакттік мәліметін орамада табу мүмкін.

### Өнімді пайдалану мерзімі

Өнімнің қызмет ету мерзімі 7 жыл. Өндірілген мерзімнен  
бастап (өндіру күні зауыт тақтайшасында жазылған)  
істетпей 5 жыл сақтағаннан соң, өнімді тексерусіз  
(сервистік тексеру) пайдалану ұсынылмайды.

### Қызметкер немесе пайдаланушының қателіктері мен істен шығу себептерінің тізімі

- тұтқасы мен корпусы бұзылған болса, өнімді пайдаланбаңыз
- өнім корпусынан тікелей түтін шықса, пайдаланбаңыз
- тоқ сымы бұзылған немесе оқшаулаусыз болса, пайдаланбаңыз
- жауын –шашын кезінде сыртта (далада) пайдаланбаңыз
- корпус ішіне су кірсе құрылғыны қосушы болмаңыз
- көп ұшқын шықса, пайдаланбаңыз
- қатты діріл кезінде пайдаланбаңыз

### Шекті күй белгілері

- тоқ сымның тозуы немесе зақымдануы
- өнім корпусының зақымдалуы

### Қызмет көрсету түрі мен жиілігі

Өр пайдаланудан соң өнімді тазалау ұсынылады.

### Сақтау

- құрғақ жерде сақтау керек
- жоғары температура көзінен және күн сәулелерінің әсерінен алыс сақтау керек
- сақтау кезінде температураның кенет ауытқуынан қорғау керек
- орамасыз сақтау мүмкін емес
- сақтау шарттары туралы қосымша ақпарат алу үшін MEMCT 15150 (Шарт 1) құжатын қараңыз

### Тасымалдау

- тасымалдау кезінде өнімді құлатуға және кез келген механикалық ықпал етуге қатаң тыйым салынады
- босату/жүктеу кезінде пакетті қысатын машиналарды пайдалануға рұқсат берілмейді.
- тасымалдау шарттары талаптарын MEMCT 15150 (5 шарт) құжатын оқыңыз.

### Қауіпсіздік нұсқаулары

**Назарыңызда болсын! Төмендегі нұсқаулардың бәрін мұқиятпен оқып шығыңыз. Бақ электрбұйымының басқару элементтері мен нұсқаулыққа сай түрде қолдану бойынша мәліметтерін оқыңыз. Осы нұсқаулықты кейін қолдану үшін жоғалтпай сақтап жүріңіз.**

### Белгілердің мағынасы



Қауіптер бойынша жалпы нұсқаулар.



Қолдану нұсқаулығын оқыңыз.



Электрбұйымның жанындағы адамдардың құрылғы жұмысынан серпіліп шашылатын заттарының түспеуіне назар аударыңыз.



Сақтандыру: Бақ электрбұйымы іске қосылып тұрғанда оған қауіп-қатерсіз аралықта тұрыңыз.



Электрбұйымның параметрлерін өзгерту алдында, электрбұйымды тазалау алдында, кабелі шалынысып қалғанда, немесе өзіңіз шөп кесу триммерін қысқа уақыт бойы бақылаусыз қалдырсаңыз, шөп кесу триммерін



## 126 | Қазақша

өшіріңіз де, электрбұйым айырғышын электр розеткасынан шығарып алыңыз. **Электр кабелін кесу элементтерінен ұзақта ұстаңыз.**



Қорғау құлақшасын және қорғау көзәйнектерін киіп жүріңіз.



Жауын жауып тұрғанда шөп кеспеңіз және триммерді жауын астында сыртта қалдырмаңыз.

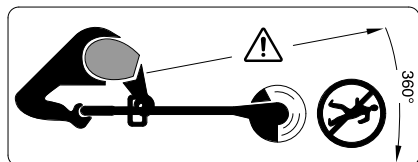

Триммер жанында тұрған адамдарға шөп кесу арқылы ұшатын заттар тиіп қалып, олардың жарақаттануына жол бермей әрекеттеніңіз.

Сақтандыру: Бақ электрбұйымы іске қосылып тұрғанда оған қауіп-қатерсіз аралықта тұрыңыз.

### Басқару

- Физикалық, сенсорлық не психикалық қабілеттері шектеулі немесе тәжірибесі жеткіліксіз, және/немесе білімі жеткіліксіз тұлғалар (осылармен қатар балалар) тарапынан қолдану үшін мақсатталмаған, немесе осы тұлғалар бұл электрбұйымды тек қана осылардың қауіпсіздігі үшін жауапты тұлғаның қадағалауымен, немесе бұйымды пайдалану тәртібімен және

осылармен байланысты қауіптерімен танысқаннан кейін пайдалануы тиіс.

Балалардың осы бақ электрбұйыммен ойнауын болдырмау үшін оларды қадағалап отыру тиіс.

- Балаларға немесе осы қолдану нұсқаулықтармен таныспаған адамдарға триммерді қолдануын рұқсат етпеңіз. Елдердегі ұлттық заңдар мен ережелері арқылы қолданушы жасының шектелуі мүмкін. Триммерді қолданбағаныңызда оны балалардың қолы жетпейтін жерде сақтаңыз.
- Триммердің жапқыштары немесе қорғау құралдары жеткіліксіз немесе бұзылған қалыпта болғанда, немесе олар қате түрде қондырылып орнатылғанда триммерді ешқашан іске қоспаңыз және қолданбаңыз.
- Электрбұйымды қолдану алдынан оның электр тоғына қосу немесе ұзарту кабелдерінде бұзылған жерлерінің немесе тозып кеткен жерлерінің бар не жоқ болуын тексеріңіз. Қолдану барысында электрбұйым кабелі бұзылып зақымданса, кабель айырғышын дереу электр розеткасынан шығарыңыз. **КАБЕЛЬДІ, ОНЫ ТОЛЫҒЫМЕН ЭЛЕКТР РОЗЕТКАДАН ШЫҒАРЫП АЛҒАНША ДЕЙІН, ҚОЛЫМЕН ҰСТАМАҢЫЗ.** Кабелі бұзылып зақымданған немесе тозып қалған шөп кесу триммерін қолданбаңыз.

- ▶ Қосалқы біріктіруші кабелінің ауыстырылуы керек болғанда, қауіпсіздік үшін қауіп тұдырғызбау үшін осы жұмыстарды арнайы рұқсаты бар қызмет көрсету жерінің қызметкерлері немесе осы жұмыстарды өткізу үшін лайықты білімі бар тұлғалар арқылы өткізуіңіз керек.
- ▶ **Ұзарту кабелін кесу элементтерінен ұзақта ұстаңыз.**
- ▶ Қолдану алдынан және соққыдан кейін бақ электрбұйымда тозу немесе бұзылған жерлерінің пайда болған болмағанын тексеріп, оны, керек болса, жөңдетіп алыңыз.
- ▶ Өзіңіз шаршаған немесе ауыру қалыпта болғаныңызда, немесе алкоголь, есірткі немесе дәрі-дәрмектер әсері астында болғаныңызда бұл құралды қолданбаңыз.
- ▶ Тұрақты матадан жасалған ұзын шалбар, тұрақты аяқ-киім және қолғаптарды киіп әрекеттеніңіз. Кең киім, қысқа шалбар, сандал аяқ-киіммен немесе жалаңаяқ түрде жұмыс істеменіз. Құралдың жылжымалы бөлектеріне шаштардың шырмалуын болдырмау үшін шашыңызды иықтан биігірек буып байлаңыз.
- ▶ **Бақ электрбұйымын қолданғаныңызда қорғау көзәйнектері мен қорғау құлақшаларын киіп жүріңіз.**
- ▶ Тұрақты түрде тұрып, әрқашан тепе-теңді түрде әрекеттеніңіз.
- ▶ Аса қатты күш салып әрекеттенбеңіз.
- ▶ Триммердің жанында басқа адамдар, әсіресе балалар болғанда триммерді ешқашан қолданбаңыз.
- ▶ Электрбұйым иесі немесе қолданушысы басқа адамдардың денсаулығына немесе осылардың мүлiгiне түскен апаттар немесе шығындар үшін жауапты болады.
- ▶ Айналмалы кесу элементтерін қолмен ұстау алдынан олардың толығымен тоқталып тұруына дейін күтіңіз. Кесу элементтері триммердің өшірілуінен кейін де әріғарай айнала беріп, жарақаттардың пайда болуына апара алады.
- ▶ Тек қана күн жарығы бар болғанда немесе жасанды жарықтың жеткілікті болғанында ғана жұмыс істеңіз.
- ▶ Ауа райы нашар болғанда, әсіресе найзағай басталайын деп жатқанда триммермен жұмыс істеменіз.
- ▶ Триммерді дымқыл шөпте қолдану жұмыс өнімділігін төмендетеді.
- ▶ Триммер шөп кесілетін жерге немесе жұмыс жерінен тасымалданғанда оны әрқашан алдымен өшіріңіз.
- ▶ Өзіңіздің қолыңыз бен аяғыңыз құралдың кесу пышақтарынан жеткілікті ұзақтықта болғанда ғана бақ электрбұйымды іске қосуыңызға болады.

## 128 | Қазақша

- ▶ Қолыңыз және аяғыңызбен айналып тұратын кесу элементтерінің жанына келмеңіз.
- ▶ Бұл триммер үшін ешқашан металлдан жасалған кесу элементтерін қолданбаңыз.
- ▶ Триммерді үнемі тексеріп және күтіп жүріңіз.
- ▶ Триммердің жөндетуін тек қана арнайы шеберхана мамандары арқылы өткіздіріңіз.
- ▶ Ауалау саңылауларында шөп қалдықтарының болмауын әрқашан тексеріп жүріңіз.
- ▶ Жіпті ұзындығынан кесетін, электрбұйым ішінен орнатылған пышақ арқылы түсе алатын жарақаттанудан өзіңізді сақтандырыңыз. Жіпті толтырғаннан/өткізгеннен кейін триммерді қосу алдынан оны әрқашан көлденең жұмыс қалпына бұрыңыз.
- ▶ Бақ электрбұйымын төмендегі жағдайларда өшіріп, айырғышын электр розеткадан шығарыңыз:
  - бақ құралын бақылаусыз қалдырғаныңызда әрқашан
  - орауышты ауыстыру алдынан
  - кабелі шырмалып қалғанда
  - тазалау алдында немесе триммер құралында өзгерту не жөндеу жұмыстары өткізілгенде
- ▶ Жұмысты аяқтағаннан кейін айырғышты шығарып алып, бақ электрбұйымында бұзылып зақымданған жерлерінің бар не жоқ болуын тексеріңіз.
- ▶ Бақ электрқұралын қауіпсіз, құрғақ және балалардың қолы жете алмайтын жерде сақтаңыз. Бақ электрбұйымы үстіне басқа заттарды қоймаңыз.
- ▶ Бұзылған немесе әбден тозып кеткен бөлшектерді қауіпсіздік себептерінен ауыстыру қажет.
- ▶ Ауыстырылатын бөлшектерінің Бош фирмасының бұйымдары болғанына назар аударыңыз.
- ▶ **Керекті бөлшектерінің барлығы құрастырылып орнатылмағанда бақ электрбұйымын ешқашан іске қоспаңыз.**

**Электр қауіпсіздігі**

- ▶ **Жіпті қолмен тартып өткізу үшін түймешікті басу алдынан бақ электрбұйымын өшіріп, айырын розеткадан шығарып алыңыз (9 суретін қараңыз). Бұл түймешікті тек қана жіп шырмалып қалған жағдайда қолдану керек.**
- ▶ **Назарыңызда болсын! Жөндеу немесе тазалау жұмыстарын өткізу алдында бақ электрбұйымын өшіріп, электр тоқ айырын розеткадан шығарып алыңыз. Электр тоққа қосу кабелінің зақымданып, кесіліп немесе оралып қалғанында да жоғарыдағыдай әрекеттеніңіз.**
- ▶ **Шөп кесу триммері өшірілгеннен кейін кесу жібі тағы бірнеше секунд бойы әріғарай айнала беріп тұрады.**



► **Сақтандыру – айналмалы кесу жібін ұстамаңыз не оған тиіп қалмаңыз.**

Өзіңіздің бақ электрбұйымыңыз қауіпсіздік үшін қорғау оқшауламен қамтамасыз етіліп, сондықтан оның жерге тұйықталуы қажет емес. Жұмыс кернеуі: 230 В АС, 50 Гц (ЕО кірмейтін елдер үшін 220 В).

Тек қана рұқсат етілген ұзарту кабелдерін қолданыңыз. Мәліметтер мен ақпараттарды арнайы техникалық қызмет көрсету орталықтарыңызда ала аласыз.

**Қауіпсіздікті арттыру үшін бүліну тоғының ең жоғары деңгейі 30 мА болған FI қосқышының (RCD) қолдануы ұсынылады. Осы FI қосқышын әр қолдану алдынан тексеріп алу қажет.**

**Ұлы Британияда (ҰБ) сатылмайтын бұйымдар үшін анықтама:**

**НАЗАР АУДАРЫҢЫЗ:** Өз қауіпсіздігіңіз үшін бақ электрбұйымындағы айырының ұзарту кабелімен біріктіріліп тұрғаны талап етіледі. Ұзарту кабелінің біріктіргіші шашылатын суға қарсы қорғанылып, резеңкеден жасалып немесе резеңкемен қапталған болуы керек. Ұзарту кабелін лайықты кернеуден жеңілдетушісімен қолдану қажет.

Қосу кабелінің бұзылып зақымданған жерлерінің бар не жоқ болуы ұдайы тексеріліп отырып, тек қана бұзылмаған қалпында қолдануы тиіс.

Біріктіру кабелі зақымданып бұзылған қалыпта болғанда оның жөндеуін тек қана арнайы Bosch жөндеу орнында өткізуге болады. Тек қана H05VV-F немесе H05RN-F түрлі ұзарту кабелдерінің қолдануы рұқсат етіледі.

### Белгілер

Төмендегі белгілер қолдану нұсқаулығын оқу және түсіну үшін маңызды. Белгілер мен олардың мағынасын есте сақтаңыз. Белгілерді дұрыс түсіну өзіңіздің бақ электрбұйымыңызды қауіпсіз және жеңілрек түрде қолдану үшін көмек етеді.

| Белгі   | Мағына                              |
|---|-------------------------------------|
|    | Қорғау қолғабын киіңіз              |
|   | Қозғалыс бағыты                     |
|  | Реакция бағыты                      |
|  | Салмағы                             |
|  | Қосу                                |
|  | Өшіру                               |
|  | Рұқсат етілген әрекеттер            |
|  | Рұқсат етілмеген әрекеттер          |
|  | Естілетін шуылдар                   |
|  | Қосымша бөлшектер/Қосалқы бөлшектер |

### Тағайындалу бойынша қолдану

Электрбұйым шөп шапқыш құралы жете алмайтын жерлерде биіктігі 125 мм дейін болған шөпті және арамшөпті кесу үшін мақсатталған.

Электрбұйымды бұрыштарда шөп кесу үшін қолдануға мақсатталмаған - ол бұл мақсат үшін ол жабдықталмаған. Қолдану мақсатына сай белгіленген мәні қолдану ортасының 0 °С және 40 °С арасындағы температурасы үшін берілген.

130 | Қазақша

**Техникалық мәліметтер**

| Шөп кесу триммері  |  | ART 23 SL     | ART 26 SL     | ART 2300      | ART 23-28     |
|--|--|---------------|---------------|---------------|---------------|
| Өнім нөмірі  |  | 3 600 HA5 0.. | 3 600 HA5 1.. | 3 600 HA5 0.. | 3 600 HA5 0.. |
| Номиналдық тұтылатын қуаты   | Вт                                     | 280           | 280           | 280           | 280           |
| Бос айналу сәті  | мин <sup>-1</sup>                      | 12500         | 12500         | 12500         | 12500         |
| Кесу жібінің диаметрі  | мм                                     | 1,6           | 1,6           | 1,6           | 1,6           |
| Кесу диаметрі  | см                                     | 23            | 26            | 23            | 23            |
| Жіп орауышының күші  | м                                      | 4             | 4             | 4             | 4             |
| ЕРТА-Procedure 01/2003 құжатына сай салмағы  | кг                                     | 1,7           | 1,8           | 1,7           | 1,7           |
| Сақтық сыныпы  |  | □/II          | □/II          | □/II          | □/II          |
| Сериялық нөмірі  | бақ электрбұйым тақтасында көрсетілген |               |               |               |               |
| Мәліметтер [U] 230 В кесімді кернеуге арналған. Басқа кернеу және елде қабылданған заңдар бұл мәліметтерді өзгертуі мүмкін.                |  |               |               |               |               |
| Бақ электрбұйым тақтасындағы бұйым нөміріне назар аударыңыз. Кейбір бақ электрбұйымдарының сату атауларының өзгерілген түрде болуы мүмкін. |  |               |               |               |               |

**Шуыл және дірілдеу туралы ақпарат**

| Шу эмиссиясының мәндері EN 50636-2-91 бойынша есептелген.   | 3 600 ...        | HA5 0.. | HA5 1.. | HA5 0.. | HA5 0.. |
|---|------------------|---------|---------|---------|---------|
| Электрбұйымның «А» белгісімен белгіленген деңгейі әдетте төменгідей болады:   |                  |         |         |         |         |
| Дыбыстық қуат деңгейі   | дБ(А)            | 84      | 86      | 84      | 84      |
| Дыбыс қаттылығы деңгейі   | дБ(А)            | 91      | 92      | 91      | 91      |
| Дәлсіздік К   | дБ               | =2      | =2      | =2      | =2      |
| <b>Қорғау құлаққаққанын киіп жүріңіз!</b>   |                  |         |         |         |         |
| Теңселудің жалпы көрсеткіштері $a_h$ (үш бағыттың векторлық қосындысы) және К терістігі EN 60335 сәйкес белгіленді: |                  |         |         |         |         |
| Теңселудің шығарылу көрсеткіші $a_h$  | м/с <sup>2</sup> | < 2,5   | < 2,5   | < 2,5   | < 2,5   |
| К терістігі   | м/с <sup>2</sup> | = 1,5   | = 1,5   | = 1,5   | = 1,5   |



**Сәйкестік мәлідемесі CE**

|  | 3 600 ... | HA5 0.. | HA5 1.. | HA5 0.. | HA5 0.. |
|--|-----------|---------|---------|---------|---------|
| Жеке жауапкершілікпен біз «Техникалық мәліметтер» де сипатталған өнімнің 2011/65/EU, 2014/30/EU, 2006/42/EC, 2000/14/EC ережелеріндегі барлық тиісті анықтамаларына өзгерістері менен бірге сәйкес екенін және төмендегі нормаларға сай екенін кепілдендіреміз: EN 60335-1, EN 50636-2-91. 2000/14/EC: Кепілдеме етілетін дыбысты қуатының деңгейі: Қосымшаға сай Сәйкестікті бағалау тәсілі VI. | дБ(А)     | 96      | 96      | 96      | 96      |

Өнім санаты: 33  
Белгіленген шарттар  
SRL, Sudbury, England, Nr. 1088  
Техникалық құжаттар (2006/42/EC, 2000/14/EC)  
төмендегідей:  
Bosch Lawn and Garden Ltd., PT-LG/ENS23,  
Stowmarket, Suffolk IP14 1EY, England

Henk Becker  
Executive Vice President  
Engineering

Helmut Heinzelmann  
Head of Product Certification  
PT/ETM9

PPA.  
 i.V. 

Robert Bosch GmbH, Power Tools Division  
70764 Leinfelden-Echterdingen, GERMANY  
22.08.2014

## Монтаж және пайдалану

- ▶ Қорғау жапқышы мен тұрқы бірге құрастырылып орнатылғанда оларды құрастырудан кейін бірбірінен қайта бөліп шығаруға болмайды.
- ▶ Бақ электрбұйымы толығымен құрастырылмағанша дейін оны электр розеткасына қоспаңыз.
- ▶ Батареямен жұмыс істейтін шөп кесу триммерін өшіргеннен кейін оның кесу пышағы бірнеше секунд бойы әлі жұмыс істей беріп тұрады. Электрбұйымды қайта қосу алдынан оның қозғалтқышының/кесу жібінің толығымен тоқталуына дейін күтіңіз.
- ▶ Қайта қайта тез арада өшіріп қайта қоса бермеңіз.
- ▶ Жіпті немесе орауышты ауыстырғаныңызда орауыш жапқышынан жиналып қалған шөпті шығарып алыңыз.
- ▶ Bosch компаниясы тарабынан қолдануға рұқсат етілген кесу элементтерінің қолдануыңыз лазым. Басқа түрлі кесу элементтерін қолдану арқылы кесу нәтижелерінің ауытқуы пайда болуы мүмкін.

Қолдану алдынан қорғау жапқышының бекіту бұрандасының тұрақты қылып бекітілгенін тексеріп алыңыз.

Қолдану алдынан тұрқының дұрыс түрде біріктіріліп қосылуын тексеріп алыңыз.

Бақ электрбұйымын қосқанда және өшіргенде кесу жібі автоматты түрде тартылып жүргізіліп, ұзындығынан кесіледі.

| Әрекет мақсаты   | Сурет | Бет |
|--|-------|-----|
| Жеткізу көлемі   | 1     | 189 |
| Тасымалдау бекітілуін алып тастау  | 2     | 189 |
| Құбырды біріктіру  | 3     | 190 |
| Қорғау қалпағын орнату   | 4     | 190 |
| Ұзарту кабелін қосып жалғастыру<br>Қосу-/өшіру                                     | 5     | 191 |
| Кесу жібін жартылай автоматты түрде қосқанда және өшіргенде 8 мм-ге тартып жүргізу | 6     | 191 |
| Жіп орауышын бөлектеп шығару   | 7     | 192 |
| Жіп орауышын құрастыру   | 8     | 192 |
| Кесу жібін түймешік көмегімен қолмен тартып жүргізу                                | 9     | 193 |
| Күту, тазалау және сақтау  | 10    | 193 |
| Керек-жарақтарды таңдау  | 11    | 194 |

## Қателерді белгілеу



| Симптомдар                                      | Мүмкін болған себептер  | Көмек  |
|---|---|--|
| Шөп кесу триммер іске қосылмай тұр              | Электр желі кернеу жоқ  | Тексеріп алыңыз да, іске қосыңыз   |
|   | Электр желі розеткасы бұзылған қалыпта                        | Басқа электррозеткасын қолданыңыз  |
|   | Ұзарту кабелі зақымданып бұзылған                             | Кабелді тексеріп алып, керек болса, ауыстырыңыз  |
| Шөп кесу триммер үзілістермен жұмыс істеп тұр   | Тежегіш қосылып кетті   | Тежегішті ауыстырыңыз  |
|   | Ұзарту кабелі зақымданып бұзылған                             | Кабелді тексеріп алып, керек болса, ауыстырыңыз<br>Қызмет көрсету орталығымен хабарласыңыз |
| Бақ электрбұйымының ішкі кабель жүйесі бұзылған | Қызмет көрсету орталығымен хабарласыңыз                       |  |
|   | Триммер кесушісінің қозғалтқыш айналым саны қатты түсе кетеді | Шөп тым биік   |
| Гүлзар шөбін кесу триммері шөпті кеспей тұр     | Кесу жібі тым қысқа/сынып қалған                              | Кесу жібін түймешік көмегімен қолмен тартып жүргізіңіз (9-шы суретті қараңыз)              |
|   | Жіп орауышы бос   | Жіп орауышын ауыстырыңыз   |

**132 | Қазақша**

| Симптомдар                             | Мүмкін болған себептер                 | Көмек   |
|--|--|---|
| Кесу жібі өткізілмейді                 | Кесу жібі тым қысқа/сынып қалған       | Кесу жібін түймешік көмегімен қолмен тартып жүргізіңіз (9-шы суретті қараңыз)   |
|  | Кесу жібі орауыш ішінде шырмалып қалды | Жіп орауышын тексеріп, керек болса, кесу жібін қайта ораңыз   |
|  | Жіп орауышы бос                        | Жіп орауышын ауыстырыңыз  |
| Кесу жібі жіп орауышына кері тартылады | Кесу жібі тым қысқа/сынып қалған       | Жіп орауышын қайта ораңыз   |
| Кесу жібі әлі де сына береді           | Кесу жібі орауыш ішінде шырмалып қалды | Жіп орауышын тексеріп, керек болса, кесу жібін қайта ораңыз   |
|  | Шөп кесі триммерін қате түрде қолдану  | Шөпті тек қана кесу жібінің ұшымен кесіңіз; тас, қабырға және басқа қатты заттарға тиіп қалуын болдырмаңыз. Кесу диаметрін толығымен пайдалану үшін кесу жібін үнемі өткізіп отыруыңыз лазым. |

**Тұтынушыға қызмет көрсету және пайдалану кеңестері****www.bosch-garden.com**

Сурақтарыңыз және қосалқы бөлшектеріне тапсырыс бергеніңізде әрдайым тақташада жазылған 10 саннан тұратын бұйым нөмірін хабарлауыңыз керек.

Өндіруші талаптары мен нормаларының сақталуымен электр құралын жөндеу және кепілді қызмет көрсету барлық мемлекеттер аумағында тек «Роберт Бош» фирмалық немесе авторизацияланған қызмет көрсету орталықтарында орындалады.

ЕСКЕРТУ! Заңсыз жолмен әкелінген өнімдерді пайдалану қауіпті, денсаулығыңызға зиян келтіруі мүмкін. Өнімдерді заңсыз жасау және тарату әкімшілік және қылмыстық тәртіп бойынша Заңмен қудаланады.

**Қазақстан**

ЖШС «Роберт Бош»

Электр құралдарына қызмет көрсету орталығы

Алматы қаласы

Қазақстан

050050

Райымбек данғылы

Коммунальная көшесінің бұрышы, 169/1

Тел.: +7 (727) 232 37 07

Факс: +7 (727) 233 07 87

E-Mail: info.powertools.ka@bosch.com

Ресми сайты: www.bosch.kz; www.bosch-pt.kz

**Кәдеге жарату**

Бақ электрбұйымдарын тұрмыстық үй қалдықтар контейнеріне салмаңыз!

**Тек қана ЕО елдері үшін:**

Ескі электр және электроника бұйымдары бойынша Еуропалық 2012/19/EU директивасына сәйкес, және оның ЕО елдердің мемлекеттік Заңдарына еңгізуі бойынша, қолданылуға жарамсыз ескі электр және электроника бұйымдарын іріктеп жинап, қоршаған ортаға зиян келдірмейтін кәдеге жарату қажет.

**Техникалық өзгерістер енгізу құқығы сақталады.**

## Română

### Instrucțiuni privind siguranța și protecția muncii

**Atenție! Citiți cu grijă următoarele instrucțiuni. Familiarizați-vă cu elementele de operare și utilizarea reglementară a sculei electrice de grădină. Păstrați la loc sigur instrucțiunile de folosire în vederea unei utilizări ulterioare.**

### Explicarea pictogramelor



Indicație generală de avertizare a pericolozității.



Citiți instrucțiunile de folosire.



Aveți grijă ca persoanele aflate în apropiere să nu fie rănite de corpurile străine aruncate de scula electrică.



Avertisment: mențineți o distanță sigură față de scula de grădină cât timp aceasta lucrează.



Înainte de executa reglaje la scula electrică sau înainte de curățare, în cazul în care cablul s-a agățat sau dacă lăsați nesupravegheat trimmerul de gazon chiar numai pentru scurt timp, deconectați-l și scoateți ștecherul de la rețea din priza de curent. **Ferțiți cablul de alimentare de elementele de tăiere.**



Purtați protecție auditivă și ochelari de protecție.



Nu tundeți gazonul pe timp de ploaie și nu lăsați trimmerul în aer liber.

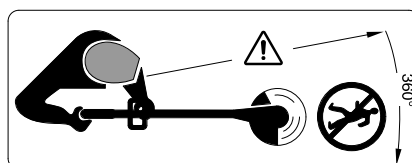

Aveți grijă ca persoanele aflate în preajmă să nu fie rănite de corpurile străine aruncate de trimmer.

Avertisment: mențineți o distanță sigură față de scula de grădină cât timp aceasta lucrează.

### Manevrare

- Această sculă electrică de grădină nu este destinată utilizării de către persoane (inclusiv copiii) cu deficiențesenzoriale sau intelectuale sau cu o experiență insuficientă și/sau cunoștințe insuficiente, în afara cazului în care se află sub supravegherea unei persoane răspunzătoare de siguranța lor sau primesc îndrumări de la aceasta, cu privire la utilizarea sculei electrice de grădină. Copiii trebuie supravegheați pentru a ne asigura că aceștia nu se joacă cu scula electrică de grădină.
- Nu permiteți în niciun caz copiilor sau persoanelor nefamiliarizate cu prezentele instrucțiuni, să folosească trimmerul. Este posibil ca normele naționale să limiteze vârsta operatorului. Atunci când nu-l folosiți, depozitați trimmerul la loc inaccesibil copiilor.

## 134 | Română

- ▶ Nu folosiți în niciun caz trimmerul dacă acesta prezintă capace sau echipamente de protecție lipsă, deteriorate sau care nu sunt poziționate corect.
- ▶ Înainte de utilizare verificați cablul de alimentare respectiv cablul prelungitor cu privire la deteriorări sau semne de uzură. În cazul în care cablul se defectează în timpul utilizării, scoateți imediat ștecherul de la rețea din priza de curent. **NU ATINGEȚI CABLUL ÎNAINTE DE A-L SCOATE DIN PRIZĂ.** Nu folosiți trimmerul de gazon în cazul în care cablul acestuia este defect sau uzat.
- ▶ Dacă este necesară înlocuirea cablului de alimentare, pentru evitarea riscurilor de securitate, aceasta se va face de către producător, centrul autorizat de asistență tehnică post-vânzare al acestuia sau de către o persoană calificată în acest scop.
- ▶ **Țineți cablul prelungitor departe de elementele de tăiere.**
- ▶ Înainte de utilizare cât și după o lovitură, examinați scula electrică de grădină cu privire la semne de uzură sau defecțiuni iar dacă este cazul, dați-o la reparat.
- ▶ Nu folosiți scula electrică de grădină dacă sunteți bolnavi sau vă aflați sub influența alcoolului, a drogurilor sau a medicamentelor.
- ▶ Purtați pantaloni lungi, grii, încălțăminte solidă și mănuși. Nu purtați îmbrăcăminte largă, bijuterii, pantaloni scurți, sandale sau nu lucrați desculți. Dacă aveți părul mai lung de nivelul umerilor, legați-l, pentru a evita prinderea acestuia în componentele de mașină aflate în mișcare.
- ▶ **Atunci când lucrați cu scula electrică de grădină, purtați ochelari de protecție și aparat de protecție auditivă.**
- ▶ Adoptați o poziție stabilă și păstrați-vă întotdeauna echilibrul. Nu vă suprasolicitați.
- ▶ Nu folosiți scula electrică de grădină în niciun caz atunci când în imediata apropiere se află persoane, mai ales copii sau animale de casă.
- ▶ Operatorul sau utilizatorul este ținut răspunzător pentru accidente sau pagube provocate altor oameni sau bunurilor acestora.
- ▶ Înainte de a atinge elementele de tăiere care se rotesc, așteptați până când acestea s-au oprit complet. Elementele de tăiere continuă să se rotească și după deconectarea trimmerului, putând provoca răni.
- ▶ Lucrați numai la lumina zilei sau la lumină artificială bună.
- ▶ În caz de condiții meteo nefavorabile, mai ales atunci când se apropie furtuna, nu lucrați cu trimmerul.
- ▶ Folosirea trimmerului în iarbă udă diminuează performanțele de lucru ale acestuia.
- ▶ Deconectați trimmerul în vederea transportului de la/spre locul de intervenție.
- ▶ Porniți trimmerul numai dacă mâinile și picioarele dumneavoastră sunt suficient de departe de elementele de tăiere care se rotesc.

- ▶ Nu veniți cu mâinile și picioarele în apropierea elementelor de tăiere care se rotesc.
- ▶ Nu folosiți în niciun caz elemente de tăiere de metal pentru acest trimmer.
- ▶ Controlați și întrețineți regulat trimmerul.
- ▶ Dați la reparat trimmerul numai la ateliere service autorizate.
- ▶ Asigurați-vă întotdeauna că fantele de aerisire nu sunt acoperite cu resturi de iarbă.
- ▶ Protejați-vă împotriva eventualelor răniri provocate de cuțitul încorporat, care taie firul la aceeași lungime. După umplerea bobinei cu fir de tăiere sau după reînnoirea acestuia, înainte de a porni trimmerul, întoarceți-l întotdeauna mai întâi în poziție de lucru orizontală.
- ▶ Opriti scula electrică de grădină și scoateți ștecherul de la rețea afară din priză:
  - întotdeauna atunci când lăsați scula electrică de grădină nesupravegheată
  - înainte de schimbarea bobinei
  - când cablul este încurcat
  - înainte de curățare, sau înainte a unei intervenții asupra trimmerului
- ▶ După fiecare lucrare scoateți ștecherul de la rețea afară din priză și verificați dacă scula electrică de grădină nu prezintă deteriorări.
- ▶ Depozitați scula electrică de grădină la loc sigur, uscat, inaccesibil copiilor. Nu așezați alte obiecte pe scula electrică de grădină.
- ▶ Din considerente legate de siguranța și protecția muncii, schimbați piesele uzate sau deteriorate.
- ▶ Asigurați-vă că piesele noi utilizate la schimbare provin de la Bosch.
- ▶ **Nu puneți niciodată în funcțiune scula electrică de grădină fără ca accesoriile aferente să fie montate.**

### Siguranță electrică

- ▶ **Deconectați scula electrică de grădină și scoateți ștecherul din priză înainte de a acționa butonul pentru alimentare manuală cu fir de tăiere (vezi figura 9). Acest buton trebuie folosit numai dacă firul de tăiere este încurcat.**
- ▶ **Atenție! Înaintea lucrărilor de întreținere sau curățare deconectați scula electrică de grădină și scoateți din priză ștecherul de la rețea. La fel și în cazul în care cablul electric este deteriorat, tăiat sau încălzit.**
- ▶ **După deconectarea trimmerului de gazon, firul de tăiere continuă să se mai rotească pentru câteva secunde.**
- ▶ **Atenție - nu atingeți firul de tăiere care se rotește.**

Pentru siguranță, scula dumneavoastră electrică de grădină este izolată de protecție și nu necesită împământare. Tensiunea de lucru este de 230 V AC, 50 Hz (pentru țările din afara UE 220 V). Folosiți numai cabluri prelungitoare admise. Informații în acest sens puteți obține de la centrul dumneavoastră autorizat pentru asistență tehnică post-vânzare.

136 | Română

**Pentru mărirea siguranței se recomandă folosirea unui întrerupător de protecție (RCD) cu un curent de declanșare de maximum 30 mA. Acest întrerupător de protecție ar trebui controlat înainte de fiecare utilizare.**

Indicație privind produsele care **nu se comercializează în GB:**

**ATENȚIE:** Pentru siguranța dumneavoastră este necesar ca ștecherul sculei electrice de grădină să fie racordat la cablul prelungitor. Cupla cablului prelungitor trebuie să fie protejată împotriva stropilor de apă, să fie confecționată din cauciuc sau învelită în cauciuc. Cablul prelungitor trebuie folosit cu un dispozitiv de blocare la tracțiunea accidentală a cablului.

Cablul prelungitor trebuie folosit cu un dispozitiv de blocare la tracțiunea accidentală a cablului.

Dacă, cablul de racordare este deteriorat, repararea acestuia se va executa numai de către un atelier autorizat Bosch.

Pot fi utilizate numai cabluri prelungitoare de tipul H05VV-F sau H05RN-F.

## Simboluri

Următoarele simboluri sunt importante pentru citirea și înțelegerea instrucțiunilor de folosire. Rețineți simbolurile și semnificația acestora. Interpretarea corectă a simbolurilor vă ajută să utilizați mai bine și mai sigur scula electrică de grădină.

| Simbol  | Semnificație                |
|---|-----------------------------|
|    | Purtați mănuși de protecție |
|    | Direcție de deplasare       |
|    | Direcția reacției           |
|    | Greutate                    |
|    | Pornire                     |
|    | Oprire                      |
|  | Acțiune permisă             |
|  | Acțiune interzisă           |
|  | Zgomot perceptibil          |
|  | Accesorii/piese de schimb   |

## Utilizare conform destinației

Scula electrică este destinată tăierii ierbii și buruienilor înalte de până la 125 mm, la care mașinile de tuns iarba nu ajung.

Scula electrică nu este destinată tăierii marginilor de gazon, deoarece nu este echipată corespunzător acestei utilizări.

Utilizarea conform destinației se raportează la o temperatură ambiantă între 0 °C și 40 °C.

## Date tehnice

| Trimmer de gazon         |          | ART 23 SL     | ART 26 SL     | ART 2300      | ART 23-28     |
|--------------------------|----------|---------------|---------------|---------------|---------------|
| Număr de identificare    |          | 3 600 HA5 0.. | 3 600 HA5 1.. | 3 600 HA5 0.. | 3 600 HA5 0.. |
| Putere nominală          | W        | 280           | 280           | 280           | 280           |
| Turație la mersul în gol | rot./min | 12500         | 12500         | 12500         | 12500         |
| Diametru fir de tăiere   | mm       | 1,6           | 1,6           | 1,6           | 1,6           |
| Diametru cerc de tăiere  | cm       | 23            | 26            | 23            | 23            |

Specificațiile sunt valabile pentru o tensiune nominală [U] de 230 V. În cazul unor tensiuni diferite și al unor modele de execuție specifice anumitor țări, aceste specificații pot varia.

Vă rugăm să rețineți numărul de identificare de pe plăcuța indicatoare a tipului sculei dumneavoastră electrice de grădină. Denumirile comerciale ale diferitelor scule electrice de grădină pot varia.



Română | 137

| Trimmer de gazon  |  | ART 23 SL | ART 26 SL | ART 2300 | ART 23-28 |
|---|--|-----------|-----------|----------|-----------|
| Capacitate bobină (lungime fir)   | m  | 4         | 4         | 4        | 4         |
| Greutate conform EPTA-Procedure 01/2003   | kg   | 1,7       | 1,8       | 1,7      | 1,7       |
| Clasa de protecție  |  | □/II      | □/II      | □/II     | □/II      |
| Număr de serie  | vezi plăcuța indicatoare a tipului sculei electrice de grădină |           |           |          |           |
| Specificațiile sunt valabile pentru o tensiune nominală [U] de 230 V. În cazul unor tensiuni diferite și al unor modele de execuție specifice anumitor țări, aceste specificații pot varia.             |  |           |           |          |           |
| Vă rugăm să rețineți numărul de identificare de pe plăcuța indicatoare a tipului sculei dumneavoastră electrice de grădină. Denumirile comerciale ale diferitelor scule electrice de grădină pot varia. |  |           |           |          |           |

## Informație privind zgomotul/vibrațiile

|  |           |         |         |         |         |
|--|-----------|---------|---------|---------|---------|
| Valorile zgomotului emis au fost determinate conform EN 50636-2-91.  | 3 600 ... | HA5 0.. | HA5 1.. | HA5 0.. | HA5 0.. |
| Nivelul de zgomot evaluat A al sculei electrice este în mod normal de:   |           |         |         |         |         |
| nivel presiune sonoră  | dB(A)     | 84      | 86      | 84      | 84      |
| nivel putere sonoră  | dB(A)     | 91      | 92      | 91      | 91      |
| incertitudine K  | dB        | =2      | =2      | =2      | =2      |
| <b>Purtați aparat de protecție auditivă!</b>   |           |         |         |         |         |
| Valorile totale ale vibrațiilor $a_{th}$ (suma vectorială a trei direcții) și incertitudinea K au fost determinate conform EN 60335: |           |         |         |         |         |
| Valoarea vibrațiilor emise $a_{th}$  | $m/s^2$   | <2,5    | <2,5    | <2,5    | <2,5    |
| Incetitudine K   | $m/s^2$   | =1,5    | =1,5    | =1,5    | =1,5    |

## Declarație de conformitate

|   |           |         |         |         |         |
|---|-----------|---------|---------|---------|---------|
|   | 3 600 ... | HA5 0.. | HA5 1.. | HA5 0.. | HA5 0.. |
| Declaram pe proprie răspundere că produsul descris la paragraful „Date tehnice” corespunde tuturor dispozițiilor relevante ale Directivelor 2011/65/UE, 2014/30/UE, 2006/42/CE, 2000/14/CE inclusiv modificărilor acestora și este în conformitate cu următoarele standarde: EN 60335-1, EN 50636-2-91. |           |         |         |         |         |
| 2000/14/CE: nivel garantat al puterii sonore:   | dB(A)     | 96      | 96      | 96      | 96      |
| Procedură de evaluare a conformității potrivit Anexei VI.   |           |         |         |         |         |

Categorie produs: 33

Laborator desemnat:

SRL, Sudbury, England, Nr. 1088

Documentație tehnică (2006/42/CE, 2000/14/CE) la:

Bosch Lawn and Garden Ltd., PT-LG/ENS23,

Stowmarket, Suffolk IP14 1EY, England

Henk Becker

Executive Vice President

Engineering

Pipa



Helmut Heinzlmann

Head of Product Certification

PT/ETM9

 Robert Bosch GmbH, Power Tools Division  
 70764 Leinfelden-Echterdingen, GERMANY  
 22.08.2014

## Montare și funcționare

- ▶ Dacă apărătoarea de protecție și tija sunt asamblate împreună, nu aveți voie să le demontați
- ▶ Nu puneți în priză scula electrică de grădină decât după ce ați asamblat-o complet.
- ▶ După deconectarea trimmerului de gazon, firul de tăiere continuă să se mai rotească timp de câteva secunde. Înainte de a conecta din nou trimmerul de gazon, așteptați până când motorul/firul de tăiere se oprește complet.
- ▶ Nu deconectați și apoi reconectați imediat scula electrică.
- ▶ Îndepărtați depunerile de iarbă de pe capacul bobinei, înainte de a înlocui firul sau bobina.
- ▶ Se recomandă utilizarea elementelor de tăiere recomandate de Bosch. În cazul folosirii altor elemente de tăiere, rezultatul obținut poate fi diferit de așteptări.

**138 | Română**

Înainte de utilizare verificați dacă șurubul de fixare al apărătoarei de protecție este bine fixat.

Înainte de utilizare verificați dacă tija este racordată corect.

La conectarea și deconectarea sculei electrice, firul de tăiere avansează automat și este tăiat la lungime.

| Scopul acțiunii                                     | Figura | Pagina |
|---|--------|--------|
| Set de livrare                                      | 1      | 189    |
| Scoaterea opritorului de siguranță pentru transport | 2      | 189    |
| Asamblare tub                                       | 3      | 190    |
| Montare apărătoare de protecție                     | 4      | 190    |

| Scopul acțiunii   | Figura | Pagina |
|---|--------|--------|
| Montarea cablului prelungitor   |        |        |
| Pornire/oprire  | 5      | 191    |
| Avansare semiautomată a firului de tăiere 8 mm la la conectare și deconectare | 6      | 191    |
| Demontarea bobinei cu fir de tăiere   | 7      | 192    |
| Montarea bobinei cu fir de tăiere   | 8      | 192    |
| Alimentare manuală cu fir de tăiere prin acționarea butonului                 | 9      | 193    |
| Întreținere, curățare și depozitare   | 10     | 193    |
| Alegerea accesoriilor   | 11     | 194    |

**Detectarea defecțiunilor**

| Simptome                                      | Cauză posibilă   | Remediere  |
|---|--|--|
| Trimerul de gazon nu funcționează             | Nu există tensiune de alimentare                           | Verificați și conectați  |
|   | Priza de curent este defectă                               | Folosiți altă priză  |
|   | Cablu prelungitor defect                                   | Verificați și înlocuiți cablul, în cazul în care acesta este deteriorat  |
|   | Siguranța a întrerupt circuitul                            | Înlocuiți siguranța  |
| Trimerul de gazon funcționează cu întreruperi | Cablu prelungitor defect                                   | Verificați și înlocuiți cablul, în cazul în care acesta este deteriorat<br>Adresați-vă centrului de asistență tehnică post-vânzări |
|   | Cablajul intern al sculei electrice de grădină este defect | Adresați-vă centrului de asistență tehnică post-vânzări  |
| Turația motorului trimmerului scade puternic  | Iarba este prea înaltă                                     | Tăiați progresiv   |
| Trimerul de gazon nu taie                     | Firul de tăiere este prea scurt/rupt                       | Alimentați manual cu fir de tăiere acționând butonul (vezi figura 9)   |
|   | Bobina este goală  | Înlocuiți bobina   |
| Firul de tăiere nu avansează                  | Firul de tăiere este prea scurt/rupt                       | Alimentați manual cu fir de tăiere acționând butonul (vezi figura 9)   |
|   | Firul de tăiere s-a încurcat în bobină                     | Verificați firul de tăiere iar, dacă este necesar, reînfașurați firul de tăiere pe bobină  |
|   | Bobina este goală  | Înlocuiți bobina   |
| Firul de tăiere este tras înapoi în bobină    | Firul de tăiere este prea scurt/rupt                       | Reînfașurați firul pe bobină   |

| Simptome                              | Cauză posibilă                             | Remediere   |
|---------------------------------------|--|---|
| Firul de tăiere se rupe în continuare | Firul de tăiere s-a incurcat în bobină     | Verificați firul de tăiere iar, dacă este necesar, reînfașurați firul de tăiere pe bobină   |
|                                       | Manevrare incorectă a trimmerului de gazon | Tundeți gazonul numai cu vârful firului de tăiere; evitați contactul cu pietre, ziduri și alte обекти дуре. Alimentați regulat cu fir de tăiere, pentru a folosi integral диаметру de tăiere. |

## Asistență clienți și consultanță privind utilizarea

[www.bosch-garden.com](http://www.bosch-garden.com)

În caz de reclamații și comenzi de piese de schimb vă rugăm să indicați neapărat numărul de identificare compus din 10 cifre al sculei electrice de grădină.

### România

Robert Bosch SRL  
Centru de service Bosch  
Str. Horia Măcelariu Nr. 30 – 34  
013937 București  
Tel. service scule electrice: (021) 4057540  
Fax: (021) 4057566  
E-Mail: [infoBSC@ro.bosch.com](mailto:infoBSC@ro.bosch.com)  
Tel. consultanță clienți: (021) 4057500  
Fax: (021) 2331313  
E-Mail: [infoBSC@ro.bosch.com](mailto:infoBSC@ro.bosch.com)  
[www.bosch-romania.ro](http://www.bosch-romania.ro)

## Eliminare

Nu aruncați sculele electrice de grădină în gunoiul menajer!

**Numai pentru țările UE:**



Conform Directivei Europene 2012/19/UE privind deșeurile de echipamente electrice și electronice și transpunerea acestuia în legislația națională, echipamentele electrice și electronice scoase din uz trebuie colectate separat și direcționate către o stație de reciclare ecologică.

Sub rezerva modificărilor.

## Български

### Указания за безопасна работа

**Внимание! Прочетете указанията по-долу внимателно. Запознайте се добре с обслужващите елементи и начинът на работа с Вашия градински електроинструмент.**

## Запазете ръководството за експлоатация за ползване по-късно.

### Пояснения на графичните символи



Общо указание за опасност.



Прочетете ръководството за експлоатация.



Внимавайте намиращи се наблизо лица да не бъдат наранени от отхвърчащи частици.



Внимание: Когато градинският електроинструмент работи, стойте на безопасно разстояние от него.



Преди да извършвате настройки по градинския електроинструмент или да го почиствате, ако захранващият кабел се усуче или ако оставяте



тревокосачката дори и за кратко без надзор, го изключвайте и изваждайте щепсела от контакта. **Дръжте захранващия кабел надалеч от режещите елементи.**



Работете с шумозаглушители (антифони) и предпазни очила.

140 | Български



Не косете трева при дъжд и не оставяйте тревокосачката изложена на дъжд.

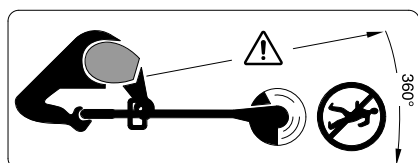

Внимавайте намиращи се наблизо лица да не бъдат засегнати от отхвърчащи частици.

Внимание: Когато градинският електроинструмент работи, стойте на безопасно разстояние от него.

### Обслужване

- ▶ Този градински електроинструмент не е предназначен за ползване от лица с ограничени физически, сензорни или психически възможности или от лица с недостатъчен опит или недостатъчни познания (включително и от деца), освен когато те са наблюдавани от лице, отговарящо за безопасността или когато са обучавани за работа с градинския електроинструмент. Трябва да се внимава деца да не играят с градинския електроинструмент.
- ▶ В никакъв случай не позволявайте на деца или незапознати с това ръководство за експлоатация лица да ползват тревокосачката. Възможно е националното законодателство да налага ограничения за възрастта на потребителя. Когато не ползвате тревокосачката, я съхранявайте на места, недостъпни за деца.
- ▶ В никакъв случай не ползвайте тревокосачката с липсващи или повредени капаци или предпазни съоръжения или когато не сте в правилната стойка.
- ▶ Преди ползване проверявайте захранващия кабел, респ. евентуално ползван удължителен кабел за повреди или признаци на стареене. Ако по време на работа кабелът бъде повреден, незабавно изключете щепсела от контакта. **НЕ ДОКОСВАЙТЕ КАБЕЛА, ПРЕДИ ДА Е ИЗКЛЮЧЕН ОТ КОНТАКТА.** Не ползвайте тревокосачката, ако захранващият кабел е повреден или износен.
- ▶ Ако е необходимо заменяне на захранващия кабел, това трябва да бъде извършено от производителя, от оторизиран от производителя сервиз или от квалифициран електротехник, за да бъдат предотвратени опасности за сигурността.
- ▶ **Дръжте удължителния захранващ кабел на безопасно разстояние от режещи елементи.**
- ▶ Преди ползване и след претърпян удар проверявайте градинския електроинструмент за повреди или износване и при необходимост го предавайте за ремонт.

- ▶ Не използвайте градинския електроинструмент, когато сте уморени или болни или когато сте под въздействието на алкохол, наркотици или лекарства.
- ▶ Работете с плътни дълги панталони, здрави обувки и ръкавици. Не носете широки дрехи, украшения, къси панталони или сандали; не работете боси. Ако сте с дълга коса, я връзвайте над раменете, за да предотвратите увличането и усукването ѝ от подвижни елементи.
- ▶ **Когато работите с градинския електроинструмент, носете предпазни очила и шумозаглушители (антифони).**
- ▶ Заемайте стабилно положение и поддържайте постоянно равновесие. Не надценявайте силите си.
- ▶ В никакъв случай не работете с електроинструмента, ако в близост се намират други лица, особено деца, или домашни животни.
- ▶ Отговорен за травми на други лица или за материални щети е работещият с тревокосачката.
- ▶ Преди да докосвате въртящите се режещи елементи, изчакайте движението им да спре напълно. След изключване на тревокосачката режещите елементи продължават да се въртят по инерция и могат да предизвикат наранявания.
- ▶ Работете само на дневна светлина или на силно изкуствено осветление.
- ▶ Не работете с тревокосачката при лоши атмосферни условия, особено при силен вятър.
- ▶ Използването на тревокосачката при влажна трева намалява производителността ѝ.
- ▶ Изключвайте тревокосачката, когато я пренасяте от/към работната зона.
- ▶ Включвайте тревокосачката само когато ръцете и краката Ви са на достатъчно голямо разстояние от режещите елементи.
- ▶ Не поставяйте ръцете и краката си в близост до въртящите се режещи елементи.
- ▶ За тази тревокосачка никога не използвайте метални режещи елементи.
- ▶ Редовно проверявайте и поддържайте тревокосачката.
- ▶ Допускайте ремонтните дейности по тревокосачката да се извършват само от оторизирани сервиси.
- ▶ Поддържайте вентилационните отвори винаги чисти и проверявайте да не са запушени от остатъци от трева.
- ▶ Внимавайте да не се нараните с вградения нож, който отрязва нишката по дължина. След смяна/подаване на нишката винаги завъртайте тревокосачката хоризонтално в работна позиция, преди да я включите.

## 142 | Български

- ▶ Изключвайте градинския електроинструмент и изваждайте щепсела от контакта:
  - винаги, когато оставяте градинския електроинструмент без надзор
  - преди да сменяте шпулата
  - ако захранващият кабел е усукан
  - преди почистване или когато работите по тревокосачката
- ▶ След приключване на работа извадете щепсела от контакта и проверете градинския електроинструмент за евентуални повреди.
- ▶ Съхранявайте градинския електроинструмент на сигурно, сухо място, недостъпно за деца. Не поставяйте други предмети върху градинския електроинструмент.
- ▶ Поради съображения за безопасност заменяйте износени или повредени детайли.
- ▶ Уверявайте се, че резервните части, които поставяте, са произведени от Бош.
- ▶ **В никакъв случай не включвайте градинския електроинструмент, ако всичките му принадлежности не са монтирани.**

**Безопасност при работа с електрически ток**

- ▶ **Преди да натиснете бутона за ръчно подаване на нишката (вижте фигура 9), изключвайте**

**градинския електроинструмент и изваждайте щепсела от контакта. Този бутон трябва да се натиска само при заклинена нишка.**

- ▶ **Внимание! Преди да извършвате техническо обслужване или почистване на градинския електроинструмент, го изключвайте и изваждайте щепсела от контакта. Същото се отнася и при неволно увреждане или прерязване на захранващия кабел.**
- ▶ **След изключване на тревокосачката нишката продължава да се върти по инерция още няколко секунди.**
- ▶ **Внимание – не докосвайте въртящата се нишка.**

За повишаване на сигурността Вашият градински електроинструмент е със защитна изолация и не се нуждае от заземяване. Номиналното захранващо напрежение е 230 V AC, 50 Hz (за страни извън ЕС 220 V). По-подробна информация можете да получите при Вашия търговец.

**За повишаване на сигурността се препоръчва използването на предпазен прекъсвач за утечни токове (FI или RCD) с праг на задействане макс. 30 mA. Изправността на прекъсвача трябва да се проверява преди всяко ползване на електроинструмента.**

Указание за продукти, които **не се продават във Великобритания:**  
**ВНИМАНИЕ:** за Вашата безопасност е необходимо щепселът на градинския електроинструмент да бъде включен към удължителен кабел. Куплунгът на удължителния кабел трябва да е защитен срещу напръскване с вода, да е изработен от гума или да има гумено покритие. Удължителният кабел трябва да има възможност за отпускане при обтягане.

Периодично трябва да проверявате захранващия кабел за видими повреди; използвайте електроинструмента само ако захранващият кабел е в безукорно състояние.

Ако захранващият кабел бъде повреден, ремонтът му трябва да се извърши само в оторизиран сервис за електроинструменти на Бош. Допуска се използването само на удължителни кабели тип H05VV-F или H05RN-F.

### Символи

Символите по-долу са важни за прочитането и разбирането на ръководството за експлоатация.

Запомнете символите и значенията им. Правилното интерпретиране на символите ще Ви помогне да ползвате градинския електроинструмент по-добре и по-сигурно.

| Символ  | Значение                                   |
|---|--|
|    | Работете с предпазни ръкавици              |
|    | Посока на движение                         |
|    | Посока на реакцията                        |
|    | Маса                                       |
|    | Включване                                  |
|    | Изключване                                 |
|    | Допустимо действие                         |
|   | Забранено действие                         |
|  | Отчетлив шум                               |
|  | Допълнителни приспособления/резервни части |

### Предназначение на електроинструмента

Електроинструментът е предназначен за рязане на трева и бурени с височина до 125 mm на труднодостъпни места.

Електроинструментът не е предназначен за рязане по ръба на тревни площи, тъй като не разполага с необходимите за това съоръжения.

Температурният диапазон на работа с електроинструмента е между 0 °C и 40 °C.

### Технически данни

| Тревокосачка                     |                   | ART 23 SL     | ART 26 SL     | ART 2300      | ART 23-28     |
|----------------------------------|-------------------|---------------|---------------|---------------|---------------|
| Каталожен номер                  |                   | 3 600 HA5 0.. | 3 600 HA5 1.. | 3 600 HA5 0.. | 3 600 HA5 0.. |
| Номинална консумирана мощност    | W                 | 280           | 280           | 280           | 280           |
| Скорост на въртене на празен ход | min <sup>-1</sup> | 12500         | 12500         | 12500         | 12500         |
| Диаметър на режещата нишка       | mm                | 1,6           | 1,6           | 1,6           | 1,6           |
| Диаметър на рязане               | cm                | 23            | 26            | 23            | 23            |
| Капацитет на шпунтата            | m                 | 4             | 4             | 4             | 4             |

Данните се отнасят до номинално напрежение [U] 230 V. При различно напрежение, както и при специалните изпълнения за някои страни данните могат да се различават.

Моля, обърнете внимание на каталожния номер на табелката на Вашия градински електроинструмент. Търговските наименования на някои електроинструменти могат да бъдат променяни.

## 144 | Български

| Тревокосачка  | ART 23 SL                                | ART 26 SL | ART 2300 | ART 23-28 |      |
|---|--|-----------|----------|-----------|------|
| Маса съгласно ЕРТА-Procedure 01/2003  | kg                                       | 1,7       | 1,8      | 1,7       | 1,7  |
| Клас на защита  |  | □/II      | □/II     | □/II      | □/II |
| Сериен номер  | вижте табелката на градинския инструмент |           |          |           |      |
| Данните се отнасят до номинално напрежение [U] 230 V. При различно напрежение, както и при специалните изпълнения за някои страни данните могат да се различават.             |  |           |          |           |      |
| Моля, обърнете внимание на каталожния номер на табелката на Вашия градински електроинструмент. Търговските наименования на някои електроинструменти могат да бъдат променени. |  |           |          |           |      |

## Информация за излъчван шум и вибрации

| Стойностите на излъчвания шум са определени съгласно EN 50636-2-91.   | 3 600 ... | HA5 0.. | HA5 1.. | HA5 0.. | HA5 0.. |
|---|-----------|---------|---------|---------|---------|
| Равнището A на излъчвания от електроинструмента шум обикновено е:   |           |         |         |         |         |
| равнище на звуковото налягане   | dB(A)     | 84      | 86      | 84      | 84      |
| равнище на мощността на звука   | dB(A)     | 91      | 92      | 91      | 91      |
| неопределеност K  | dB        | =2      | =2      | =2      | =2      |
| <b>Работете с шумозаглушители (антифони)!</b>   |           |         |         |         |         |
| Пълната стойност на вибрациите $a_h$ (векторната сума по трите направления) и неопределеността K са определени съгласно EN 60335: |           |         |         |         |         |
| Генерирани вибрации $a_h$   | $m/s^2$   | < 2,5   | < 2,5   | < 2,5   | < 2,5   |
| Неопределеност K  | $m/s^2$   | = 1,5   | = 1,5   | = 1,5   | = 1,5   |

Декларация за съответствие 

| С пълна отговорност ние декларираме, че описаният в раздела «Технически данни» съответства на всички валидни изисквания на директивите 2011/65/ЕС, 2014/30/ЕС, 2006/42/ЕО, 2000/14/ЕО включително на измененията им и покрива изискванията на стандартите: EN 60335-1, EN 50636-2-91. 2000/14/ЕО: гарантирано ниво на мощността на звука: Метод за оценка на съответствието съгласно Приложение VI. | 3 600 ... | HA5 0.. | HA5 1.. | HA5 0.. | HA5 0.. |
|---|-----------|---------|---------|---------|---------|
|   | dB(A)     | 96      | 96      | 96      | 96      |

Категория на продукта: 33

Упълномощена сертифицираща организация:  
SRL, Sudbury, England, Nr. 1088

Техническа документация (2006/42/ЕО, 2000/14/ЕО) при:

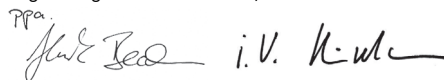
Bosch Lawn and Garden Ltd., PT-LG/ENS23,  
Stowmarket, Suffolk IP14 1EY, EnglandHenk Becker                      Helmut Heinzlmann  
Executive Vice President      Head of Product Certification  
Engineering                      PT/ETM9

Robert Bosch GmbH, Power Tools Division  
70764 Leinfelden-Echterdingen, GERMANY  
22.08.2014

## Монтиране и работа

- ▶ След като тръбата и предпазният кожух са сглобени, те не трябва да бъдат разглобявани повече.
- ▶ Не включвайте градинския електроинструмент към захранващата мрежа, ако не е сглобен напълно.
- ▶ След изключване на тревокосачката нишката продължава да се върти по инерция още няколко секунди. Преди повторно да включите тревокосачката, изчакайте електродвигателят/режещата нишка да спрат напълно.
- ▶ Не включвайте електроинструмента непосредствено след като сте го изключили.
- ▶ Когато сменят нишката или шпулата, отстранявайте натрупвания от трева.
- ▶ Препоръчва се използването само на утвърдени от Бош режещи елементи. При други режещи елементи резултатът от рязането може да е незадоволителен.



Преди започване на работа проверявайте дали застопоряващият винт на предпазния кожух е затегнат здраво.

Преди започване на работа се уверявайте, че тръбата е сглобена правилно.

Режещата нишка се подава и отрязва до нужната дължина автоматично при включване и изключване на градинския електроинструмент.

| Дейност                                       | Фигура | Страница |
|---|--------|----------|
| Окомплектовка                                 | 1      | 189      |
| Премахване на блокировката при транспортиране | 2      | 189      |
| Сглобяване на тръбата                         | 3      | 190      |
| Монтиране на предпазния кожух                 | 4      | 190      |
| Включване на удължителен кабел                |        |          |
| Включване и изключване                        | 5      | 191      |

| Дейност  | Фигура | Страница |
|--|--------|----------|
| Полуавтоматично подаване на режещата нишка с 8 mm при включване и изключване | 6      | 191      |
| Демонтиране на шпуплата с режещата нишка                                     | 7      | 192      |
| Монтиране на шпуплата с режещата нишка                                       | 8      | 192      |
| Ръчно подаване на режещата нишка с помощта на бутон                          | 9      | 193      |
| Поддържане, почистване и съхраняване   | 10     | 193      |
| Избор на допълнителни приспособления   | 11     | 194      |

## Отстраняване на дефекти



| Симптоми  | Възможна причина   | Отстраняване   |
|---|--|--|
| Тревокосачката не работи                          | Няма захранващо напрежение                                   | Проверете и включете   |
|   | Повреден е контактът на захранващата мрежа                   | Използвайте друг контакт   |
|   | Удължителният кабел е повреден                               | Проверете и заменете кабела, ако е повреден  |
|   | Задействал се е предпазен прекъсвач                          | Заменете предпазния прекъсвач  |
| Тревокосачката работи с прекъсвания               | Удължителният кабел е повреден                               | Проверете и заменете кабела, ако е повреден<br>Потърсете помощ в оторизиран сервиз за електроинструменти |
|   | Вътрешен електрически дефект на градинския електроинструмент | Потърсете помощ в оторизиран сервиз за електроинструменти  |
| Скоростта на въртене на тревокосачката пада рязко | Тревата е твърде висока                                      | Косете на стъпки   |
| Тревокосачката не реже                            | Режещата нишка е твърде къса/счупена                         | Подайте режеща нишка ръчно с помощта на бутона (вижте фигура 9)  |
|   | Шпуплата е празна  | Заменете шпуплата  |
| Не се подава режеща нишка                         | Режещата нишка е твърде къса/счупена                         | Подайте режеща нишка ръчно с помощта на бутона (вижте фигура 9)  |
|   | Нишката е усукана в шпуплата                                 | Проверете шпуплата и при необходимост намотайте нишката наново   |
|   | Шпуплата е празна  | Заменете шпуплата  |

## 146 | Македонски

| Симптоми                                     | Възможна причина   | Отстраняване  |
|--|--|---|
| Режещата нишка се издърпва обратно в шпулата | Режещата нишка е твърде къса/счупена                                 | Навийте шпулата наново  |
| Нишката се чупи многократно                  | Нишката е усукана в шпулата<br>Неправилно ползване на тревокосачката | Проверете шпулата и при необходимост намотайте нишката наново<br>Режете само с върха на нишката; избягвайте докосването на камъни, стени и други твърди предмети. Подавайте нишка своевременно, за да ползвате пълния диаметър на рязане. |

**Сервиз и технически съвети**

[www.bosch-garden.com](http://www.bosch-garden.com)

Винаги когато се обръщате с въпроси към представителите на Бош непременно посочвайте 10-цифрения каталожен номер на градинския електроинструмент.

**Роберт Бош ЕООД – България**

Бош Сервиз Център  
Гаранционни и извънгаранционни ремонти  
бул. Черни връх 51-Б  
FPI Бизнес център 1407  
1907 София  
Тел.: (02) 9601061  
Тел.: (02) 9601079  
Факс: (02) 9625302  
[www.bosch.bg](http://www.bosch.bg)

**Бракуване**

Не изхвърляйте градински електроинструменти при битовите отпадъци!

**Само за страни от ЕС:**

Съгласно Европейска директива 2012/19/ЕС относно излязла от употреба електрическа и електронна апаратура и утвърждаването ѝ като национален закон електрическите и електронни устройства, които не могат да се използват повече, трябва да се събират отделно и да бъдат подлагани на подходяща преработка за оползотворяване на съдържащите се в тях суровини.

Правата за изменения запазени.

**Македонски****Безбедносни напомени**

**Внимание! Ве молиме прочитајте ги следниве упатства. Запознајте се со командите и со соодветната употреба на косачката. Чувајте го упатството за идни консултации.**

**Толкување на символите**

Општи безбедносни правила.



Прочитајте го упатството за употреба.



Внимавајте предмети коишто летаат од косачката да не ги повредат личностите коишто стојат околу уредот.



Предупредување: Држете се на безбедно растојание од косачката додека таа работи.



Исклучете го тримерот од струја пред да направите било каква корекција или чистење, ако кабелот е заглавен или ако го оставате тримерот без надзор, макар и на кратко.



**Струјниот кабел држете го понастрана од елементите за сечење.**



Носете заштитни слушалки и очила.



Не поткаструвајте додека врне и не оставајте го тримерот на отворено кога врне.

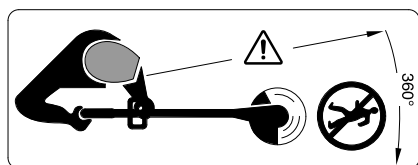

Кога поткаструвате, внимавајте гранчињата што летаат да не ги повредат лицата коишто се наоѓаат во непосредна близина.

Предупредување: Држете се на безбедно растојание од косачката додека таа работи.

### Ракување

- ▶ Оваа косачка не е наменета на личности (и деца) со ограничени физички, сензорни или душевни можности, со недостаток на искуство и знаење, освен ако не им се обезбедени соодветни инструкции или надзор за употреба на косачката од страна на личност одговорна за нивната безбедност. Внимавајте децата да не си играат со косачката.
- ▶ Никогаш не дозволувајте им на деца или на необучени лица да го употребуваат тримерот. Државните прописи можат да ја ограничат возраста на ракувачот. Тримерот чувајте го вон дофат на деца и кога не е во употреба.

- ▶ Не употребувајте го тримерот со оштетени или истрошени штитници, или ако штитниците не се монтирани.
- ▶ Пред употреба проверете го напојниот и, доколку постои, продолжниот кабел за знаци на оштетување или стареење. Ако кабелот е оштетен за време на употребата, извадете го од утикач. **НЕ ДОПИРАЈТЕ ГО КАБЕЛОТ ПРЕД ДА ГО ИЗВАДИТЕ ОД УТИКАЧ.** Не употребувајте го тримерот ако кабелот е оштетен или скинат.
- ▶ Ако кабелот е оштетен, мора да биде заменет од страна на произведувачот, неговиот овластен сервисер или подеднакво квалификуван сервис, со цел да се избегне незгода.
- ▶ **Продолжниот кабел држете го понастрана од елементите за сечење.**
- ▶ Пред употреба и после удар проверете дали е уредот оштетен или изабен и спроведете ги евентуалните потребни поправки.
- ▶ Не употребувајте го уредот ако сте болни или под влијание на алкохол, дрога или лекови.
- ▶ Носете долги пантолони од крут материјал, цврсти чевли и ракавици. Не носете лабава облека, накит, куси пантолони, и сандали и не работете боси. Ако имате долга коса, врзете ја над рамената, за да спречите нејзино заплеткување во подвижните делови на уредот.

- ▶ **Кога уредот е во употреба носете заштитни очила и слушалки.**
- ▶ Стојте стабилно и секогаш одржувајте рамнотежа. Не исцрпувајте се.
- ▶ Никогаш не користете го тримерот кога во близина има други лица, а особено деца или животни.
- ▶ Ракувачот е одговорен за штетата нанесена на други луѓе или имот.
- ▶ Почекајте ротирачките елементи на уредот потполно да застанат пред да ги допрете. Сечилото продолжува да ротира и откако моторот на уредот ќе згасне и може да предизвика повреда.
- ▶ Работете само при дневна светлина или при добро осветлување.
- ▶ Не работете со тримерот при лоши временски услови, а посебно при грмотевици.
- ▶ Употребата на тримерот на влажна трева ја намалува неговата ефикасност.
- ▶ Згаснете го уредот кога го пренесувате до и од местото на работа.
- ▶ Вклучете го тримерот само ако Вашите нозе и раце се доволно оддалечени од сечилото.
- ▶ Не приближувајте ги нозете и рацете до вртчките елементи на сечилото.
- ▶ Никогаш не употребувајте метални елементи за сечилото на овој тример.
- ▶ Редовно проверувајте го и одржувајте го тримерот.
- ▶ Тримерот носете го на поправка само во овластен сервис.
- ▶ Секогаш проверувајте отворите за воздух да не се затнати од искосените отпадоци.
- ▶ Заштитете се од повреди користејќи нож за крајот да го исечете на потребната должина. Тримерот секогаш поставете го со сечилото е во хоризонтална положба пред да го вклучите.
- ▶ Згаснете ја машината и извадете го кабелот од утикачот:
  - секогаш кога уредот го оставате без надзор на извесно време
  - за замена на макарата
  - ако кабелот е заглавен
  - за чистење или поправка
- ▶ По завршувањето на работата извадете го кабелот од утикач и проверете ја машината за можни оштетувања.
- ▶ Чувајте го уредот на безбедно, суво место вон дофат на деца. Не ставајте други предмети на уредот.
- ▶ Поради безбедносни причини, веднаш заменете ги истрошените или оштетените делови.
- ▶ Секогаш користете Bosch оригинални резервни делови.
- ▶ **Никогаш не користете го уредот ако на него не се монтирани придружните делови.**

**Безбедност од електричен удар**

- ▶ **Згаснете го уредот и исклучете го од напојување пред да го притиснете копчето за рачно полнење (види ја сликата 9). Оваа функција треба да се користи само при заглавување на конецот за сечење.**
- ▶ **Внимание! Извадете го напојниот кабел од утикач пред да ја прегледувате или чистете машината. Истото важи и ако кабелот е оштетен, прекинат или сплеткан.**
- ▶ **По исклучувањето на тримерот сечилото продолжува да врти уште неколку секунди.**
- ▶ **Предупредување – не допирајте го сечилото додека се врти.**

Вашата машина е за Ваша безбедност двојно изолирана и не и е неопходно заземјување. Работниот напон е 230 V AC, 50 Hz (вон ЕУ 220 V).

Употребувајте само одобрени продолжни кабли. За дополнителни информации обратете се во Вашиот овластен кориснички сервис.

**За подобра безбедност користете резидуален уред (РЦД) кој се активира на отстапување од 30 mA. Резидуалниот уред треба да се проверува пред секоја употреба.**

Предупредување за производитите кои не се за Британски пазар

предвидени:

**ВНИМАНИЕ:** За Ваша безбедност потребно е уредот да е поврзан со продолжниот кабел преку соодветен утикач. Спојот со продолжниот кабел мора да биде заштитен од прскање, направен од гума или обложен со

гума. Продолжниот кабел мора да се користи со автоматски намотувач.

Продолжниот кабел мора редовно да се прегледува за евентуални оштетувања и да се користи само ако е во совршена состојба.

Доколку напојниот кабел е оштетен мора да го поправи Бош електричар. Користете само продолжни кабли со H05VV-F или H05RN-F.

**Ознаки**

Следните симболи се важни за читање и разбирање на упатството за употреба. Ве молиме проучете ги симболите и нивното значење. Правилната интерпретација на симболите ќе Ви помогне подобро и побезбедно да ја користите косачката.

| Ознака  | Значење                        |
|---|--------------------------------|
|  | Носете заштитни ракавици       |
|  | Правец на движење              |
|  | Правец на реакција             |
|  | Тежина                         |
|  | Вклучување                     |
|  | Исклучување                    |
|  | Дозволена функција             |
|  | Забранети акции                |
|  | Ниво на бучавата               |
|  | Додатна опрема/резервни делови |

**Употреба со соодветна намена**

Оваа машина е наменета за косење трева и плевел до висина од 125 милиметри, на места што не можат да се дофатат со косачката.

Оваа машина не е соодветна за косење во агли, бидејќи не е опремена за оваа намена.

Уредот е наменет за употреба при надворешна температура меѓу 0 °C und 40 °C.

150 | Македонски

**Технички податоци**

| Тример за трева                        |                   | ART 23 SL     | ART 26 SL     | ART 2300      | ART 23-28     |
|--|-------------------|---------------|---------------|---------------|---------------|
| Број на дел/артикл                     |                   | 3 600 HA5 0.. | 3 600 HA5 1.. | 3 600 HA5 0.. | 3 600 HA5 0.. |
| Номинална јачина                       | W                 | 280           | 280           | 280           | 280           |
| Број на празни вртежи                  | min <sup>-1</sup> | 12500         | 12500         | 12500         | 12500         |
| Дијаметар на косење                    | мм                | 1,6           | 1,6           | 1,6           | 1,6           |
| Просечен дијаметар                     | см                | 23            | 26            | 23            | 23            |
| Капацитет на конецот за косење         | м                 | 4             | 4             | 4             | 4             |
| Тежина согласно ЕРТА-Procedure 01/2003 | кг                | 1,7           | 1,8           | 1,7           | 1,7           |
| Класа на заштита                       |                   | □/II          | □/II          | □/II          | □/II          |

Сериски број

види ја натписната плочка на косачката

Податоците важат за номинален напон [U] од 230 волти. Овие податоци може да отстапуваат при различни напони, во зависност од изведбата во односната земја.

Серискиот број на уредот се наоѓа на натписната плочка на косачката. Трговските имиња на некои косачки можат да бидат различни.

**Информации за бучава/вибрации**

Вредностите на емисија на бучава одредени во согласност со EN 50636-2-91.

Измерените А-вредности на врева изнесуваат просечно:

|                 | 3 600 ... | HA5 0.. | HA5 1.. | HA5 0.. | HA5 0.. |
|-----------------|-----------|---------|---------|---------|---------|
| Звучна јачина   | dB(A)     | 84      | 86      | 84      | 84      |
| Звучен притисок | dB(A)     | 91      | 92      | 91      | 91      |
| Несигурност К   | dB        | =2      | =2      | =2      | =2      |

**Носете звучна заштита!**

Вкупната вредност на вибрациите  $a_h$  (векторски збир на трите правци) и несигурноста К утврдени се во согласност со стандардот EN 60335:

|                                     | 3 600 ...        | HA5 0.. | HA5 1.. | HA5 0.. | HA5 0.. |
|-------------------------------------|------------------|---------|---------|---------|---------|
| Вкупна вредност на вибрациите $a_h$ | m/s <sup>2</sup> | < 2,5   | < 2,5   | < 2,5   | < 2,5   |
| Несигурност К                       | m/s <sup>2</sup> | = 1,5   | = 1,5   | = 1,5   | = 1,5   |

**Изјава за сообразност **

Изјавуваме на сопствена одговорност, дека производот опишан во «Технички податоци» соодветствува на сите применливи одредби од директивите 2011/65/EU, 2014/30/EU, 2006/42/EC, 2000/14/EC вклучително нивните измени и е сообразен со следните норми: EN 60335-1, EN 50636-2-91.

2000/14/EC: Гарантирана јачина на звук:

Процедура за верификација на конформитетот VI.

Категорија на производ: 33

Назначено тело:

SRL, Sudbury, England, Nr. 1088

Техничка документација (2006/42/EC, 2000/14/EC) при:

Bosch Lawn and Garden Ltd., PT-LG/ENS23,

Stowmarket, Suffolk IP14 1EY, England

Henk Becker

Executive Vice President

Engineering

PPA.



Helmut Heinzelmann

Head of Product Certification

PT/ETM9



Robert Bosch GmbH, Power Tools Division

70764 Leinfelden-Echterdingen, GERMANY

22.08.2014

## Монтажа и користење

- ▶ Ако капакот и осовината се споени, не одделувајте ги.
- ▶ Не приклучувајте ја машината на струја доколку не е во потполност склопена.
- ▶ По исклучувањето на безжичниот тример сечилото продолжува да врти уште неколку секунди. Почекајте моторот и сечилото потполно да престанат со работа пред повторно да го вклучите тримерот.
- ▶ Немојте брзо наизменично да го вклучувате и исклучувате тримерот.
- ▶ Лежиштето за макарата чистете го од насобраната трева при секоја замена на конецот или макарата.
- ▶ Се препорачува употребата на елементи за сечилото одобрени од страна на Бош. При употреба на други елементи косењето може да се разликува.

Пред употреба проверете ја затегнатоста на завртката на капакот.

Пред употреба проверете дали осовината е правилно прицврстена.

Конецот за сечење автоматски се прилагодува при негово продолжување или скратување.

| Цел на користењето  | Слика | Страна |
|---|-------|--------|
| Обем на испорака  | 1     | 189    |
| Отстранување на транспортната заштита                                     | 2     | 189    |
| Монтажа на цевката  | 3     | 190    |
| Монтажа на штитникот  | 4     | 190    |
| Приклучување на продолжниот кабел<br>Вклучување/исклучување               | 5     | 191    |
| Полуавтоматско продолжување на конецот за сечење од 8 при палење и гасење | 6     | 191    |
| Отстранување на макарата  | 7     | 192    |
| Монтажа на макарата   | 8     | 192    |
| Рачно продолжување на конецот за сечење со помош на копчето               | 9     | 193    |
| Одржување, чистење и чување   | 10    | 193    |
| Бирање на опрема  | 11    | 194    |

## Отстранување грешки



| Проблем                        | Можна причина                                | Решение  |
|--------------------------------|--|--|
| Тримерот не работи             | Нема снабдување со струја                    | Проверете и вклучете   |
|                                | Утикачот е неисправен                        | Користете друг утикач  |
|                                | Продолжниот кабел е оштетен                  | Проверете го кабелот и ако е потребно заменете го                              |
|                                | Прегорен осигурувач                          | Заменете го осигурувачот   |
| Тримерот работи со прекини     | Продолжниот кабел е оштетен                  | Проверете го кабелот и ако е потребно заменете го<br>Побарајте помош од сервис |
|                                | Неисправни внатрешни инсталации во косачката | Побарајте помош од сервис  |
| Моторот на тримерот престанува | Тревата е превисока                          | Постепено забавувајте  |
| Конецот не сече                | Конецот е прекраток/прекинат                 | Рачно продолжување на конецот за сечење со помош на копчето (види слика 9)     |
|                                | Празна макара                                | Замена на макарата   |
| Конецот повеќе не се извлекува | Конецот е прекраток/прекинат                 | Рачно продолжување на конецот за сечење со помош на копчето (види слика 9)     |
|                                | Конецот е заплеткан на макарата              | Проверете ја макарата и по потреба повторно намотајте го конецот               |
|                                | Празна макара                                | Замена на макарата   |

152 | Srpski

| Проблем                             | Можна причина                   | Решение  |
|-------------------------------------|---------------------------------|--|
| Конецот за сечење е свиткан наназад | Конецот е прекраток/прекинат    | Одново намотајте ја макарата   |
| Конецот повторно се кине            | Конецот е заплеткан на макарата | Проверете ја макарата и по потреба повторно намотајте го конецот   |
|                                     | Неправилно ракување со тримерот | Косете само со врвот на конецот за косење; избегнувајте допирање со камења, ѕидови и други цврсти предмети. Редовно извлекувајте го конецот за да косите со целата должина на конецот. |

## Сервисна служба и совети при користење

[www.bosch-garden.com](http://www.bosch-garden.com)

Секогаш при кореспонденција или нарачка на резервни делови наведете го десетцифрениот сервиски број што се наоѓа на натписната плочка.

### Македонија

Д.Д.Електрис  
Сава Ковачевиќ 47Њ, број 3  
1000 Скопје  
Е-пошта: [dimce.dimcev@servis-bosch.mk](mailto:dimce.dimcev@servis-bosch.mk)  
Интернет: [www.servis-bosch.mk](http://www.servis-bosch.mk)  
Тел./факс: 02/ 246 76 10  
Моб.: 070 595 888

## Отстранување

Не фрлајте ја косачката со комуналниот отпад!

### Само за земји во рамки на ЕУ



Според Европската директива 2012/19/EU за отпадна електрична и електронска опрема и нејзината имплементација во државното право, отпадната електрична и електронска опрема мора посебно да се сортира и да се складишти на еколошки прифатлив начин.

Се задржува правото на промена.

## Srpski

### Uputstva o sigurnosti

**Pažnja! Pročitajte pažljivo sledeća uputstva. Upoznajte se sa elementima za rad i propisnom upotrebom baštenskog uredjaja. Molimo sačuvajte sigurno uputstvo za rad za kasniju upotrebu.**

## Objašnjenja simbola sa slika



Opšte uputstvo o opasnosti.



Pročitajte uputstvo za rad.



Paziti da osobe koje stoje u blizini ne budu povredene usled odbačenih stranih tela.



Opomena: Održavajte sigurno rastojanje od baštenskog uredjaja, kada on radi.



Isključite trimer za travu i izvucite mrežni utikač iz utičnice, pre nego što



preduzmete podešavanje uredjaja ili čišćenje, kada se je kabl zapleo ili ako trimer za

travu ostavite čak i na kratko bez nadzora. **Držite strujni kabl dalje od žice za sečenje.**



Nosite zaštitu za sluh i zaštitne naočare.



Ne radite na kiši i ne ostavljajte trimer za travu u prirodi po kiši.



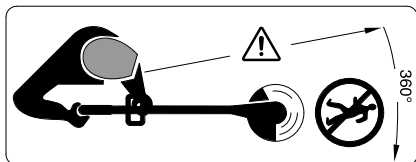

Pazite na to da se osobe koje se nalaze u blizini ne povrede od stranih tela koja lete okolo.

Opomena: Održavajte sigurno rastojanje od baštenskog uredjaja, kada on radi.

### Rad

- ▶ Ovaj baštenski uredjaj nije zamišljen za to, da ga koriste osobe (uključujući i decu) sa ograničenim fizičkim, umnim ili duševnim sposobnostima ili nedostajućim iskustvom i/ili nedostajućim znanjem, čak ni onda, ako su pod nadzorom osobe koja je nadležna za njihovu sigurnost ili dobijaju od nje uputstva, kako se koristi baštenski uredjaj. Decu bi trebalo nadzirati, da biste bili sigurni da se ne igraju sa baštenskim uredjajem.
- ▶ Nikada ne dozvoljavajte deci ili osobama koji nisu upoznati sa ovim uputstvima da koriste trimer za travu. Nacionalni propisi moguće je da ograničavaju starost radnika. Čuvajte trimer za travu da deci bude nedostupan, kada nije u upotrebi.
- ▶ Ne radite nikada sa trimerom za travu ako nedostaju ili su oštećeni poklopac ili zaštitni uredjaji ili ako oni nisu kako treba pozicionirani.
- ▶ Kontrolišite kabl za snabdevanje struje odnosno produžni kabl da nije oštećen ili znake starenja. Ako se kabl za vreme korišćenja ošteti, odmah izvucite utikač iz utičnice. **NE DODIRUJTE KABL PRE NEGO ŠTO SE IZVUČE.** Ne radite sa trimerom za travu ako je kabl oštećen ili pohaban.
- ▶ Ako je potrebna zamena priključnog voda, onda to treba da izvrši proizvođač, njegov stručan servis ili neka za to stručna osoba., da bi izbegli opasnosti po sigurnost.
- ▶ **Produžni kabl držite dalje od elemenata za sečenje.**
- ▶ Prekontrolišite baštenski uredjaj pre upotrebe i posle nekog udara da li nije istrošen ili oštećen i u datom slučaju ga popravite.
- ▶ Ne koristite baštenski uredjaj ako ste umorni ili bolesni ili pod uticajem alkohola, droga ili lekova.
- ▶ Nosite duge, teške pantalone, čvrste cipele i rukavice. Ne nosite široko odelo, nakit, kratke panalone, sandale ili ne radite bosi. Povežite dugu kosu preko ramena, da bi izbegli umotavanje u pokretnim delovima.
- ▶ **Nosite zaštitne naočare i zaštitu za sluh kada radite sa baštenskim uredjajem.**
- ▶ Obratite pažnju na stabilno stajanje i uvek na ravnotežu. Ne zapinjite previše.
- ▶ Ne radite nikada sa trimerom za travu dok se osobe posebno deca ili kućne životinje nalaze u neposrednoj blizini.

## 154 | Srpski

- ▶ Radnik ili korisnik je odgovoran za nesreće ili štete kod drugih ljudi ili na njihovoj imovini.
- ▶ Sačekajte dok se rotirajući nož potpuno ne zaustavi, pre nego što ga uhvatite. Nož za sečenje se okreće posle isključivanja trimera za travu još uvek i može prouzrokovati povrede.
- ▶ Kosite samo pri dnevnom svetlu ili dobrom veštačkom svetlu.
- ▶ Ne radite sa trimmerom pri lošim vremenskim uslovima, posebno pri dolazećem nevremenu.
- ▶ Upotreba trimera u vlažnoj travi smanjuje radni učinak.
- ▶ Isključite trimer za travu, ako se transportuje sa/na radnu površinu.
- ▶ Uključujte trimer za travu samo ako su Vaše ruke i noge dovoljno udaljeni od rotirajućeg noža za sečenje.
- ▶ Ne idite sa rukama i nogama u blizinu rotirajućeg noža za sečenje.
- ▶ Ne upotrebljavajte nikada metalne elemente za sečenje za ovaj trimer.
- ▶ Kontrolišite i održavajte redovno trimer.
- ▶ Neka trimer za travu popravlja samo stručan servis.
- ▶ Uvek se uverite da otvori za hlađenje budu slobodni od ostataka trave.
- ▶ Zaštitite se od povreda od ugradjenog noža koji seče žicu po dužini. Okrenite trimer posle punjenja/dopunjavanja žice uvek u horizontalnu radnu poziciju pre nego ga uključite.
- ▶ Isključite baštenski uredjaj i izvucite mrežni utikač iz utičnice:
  - uvek kada baštenski uredjaj ostavite bez nadzora
  - pre promene namotaja
  - kada je kabl umotan
  - pre čišćenja, ili kada se radi na trimeru za travu
- ▶ Izvucite posle rada mrežni utikač i prekontrolišite baštenski uredjaj na oštećenja.
- ▶ Čuvajte baštenski uredjaj na nekom sigurnom, suvom mestu, izvan dohvata dece. Ne stavljajte nikakve druge predmete na uredjaj.
- ▶ Sigurnosti radi promenite istrošene ili oštećene delove.
- ▶ Uverite se da li delovi koje treba promeniti potiču od Bosch-a.
- ▶ **Baštenski uredjaj ne puštajte nikada u rad, a da niste montirali odgovarajuće delove.**

**Električna sigurnost**

- ▶ **Isključite baštenski uredjaj i izvucite mrežni utikač, pre nego što aktivirate dugme za ručnu dopunu žice (pogledajte sliku 9). Ovo dugme bi trebalo da se koristi samo kod zamršene žice za sečenje.**
- ▶ **Pažnja! Pre radova održavanja i čišćenja isključite baštenski uredjaj i izvucite mrežni utikač. Isto važi i ako je strujni kabl oštećen, zasečen ili zapleten.**
- ▶ **Pošto je trimer za travu isključen, okreće se žica za sečenje još nekoliko sekundi.**

### ► Oprez – ne dodirujte rotirajuću žicu za sečenje.

Vaš baštenski uređaj je radi sigurnosti zaštitno izolovan i nema potrebu za uzemljenjem. Radni napon iznosi 230 V AC, 50 Hz (za zemlje bez EU 220 V). Upotrebljavajte samo dozboljene produžne kablove. Informacije ćete dobiti kod Vašeg stručnog servisa.

**Radi povećanja sigurnosti preporučuje se, da se koristi jedna FI-sklopka (RCD) sa maksimalno 30 mA. Ova FI-sklopka bi trebala da se kontroliše pre upotrebe.**

Napomena za proizvode koji se **ne prodaju u Velikoj Britaniji:**

**PAŽNJA:** Zbog Vaše bezbednosti je neophodno da se utikač postavljen na baštenskom uređaju spoji sa produžnim kablom. Spoj produžnog kabla mora da bude zaštićen od prskanja vode, mora da bude od gume ili da bude prevučen gumom. Produžni kabl mora da se koristi sa kablovskom uvodnicom odn. rasterećenjem zatezanja.

Priključni kabl se redovno mora kontrolisati u pogledu znakova oštećenja i sme se samo upotrebljavati u besprekornom stanju.

Ako je priključni vod oštećen, sme ga popraviti samo neka stručna Bosch-radionica.

Smeju da se koriste samo produžni kablovi tipa H05VV-F ili H05RN-F.

### Simboli

Sledeći simboli su važni za čitanje i shvatanje uputstva za upotrebu. Zapamtite simbole i njihovo značenje. Pravilna interpretacija simbola Vam pomaže da baštenski uređaj koristite bolje i bezbednije.

| Simbol  | Značenje                 |
|---|--------------------------|
|    | Nosite zaštitne rukavice |
|    | Pravac kretanja          |
|    | Pravac reakcije          |
|    | Težina                   |
|   | Uključivanje             |
|  | Isključivanje            |
|  | Dozvoljena radnja        |
|  | Zabranjeno rukovanje     |
|  | Šum koji se može čuti    |
|  | Pribor/rezervni delovi   |

### Upotreba prema svrsi

Uređaj je zamišljen za sečenje trave i korova do visine od 125 mm, koje kosačica za travu ne može da dohvati.

Uređaj nije zamišljen za sečenje ivica, pošto nije opremljen za ovu namenu.

Odredjena upotreba odnosi se na temperaturu okoline između 0 °C i 40 °C.

### Tehnički podaci

| Trimer za travu        |                   | ART 23 SL     | ART 26 SL     | ART 2300      | ART 23-28     |
|------------------------|-------------------|---------------|---------------|---------------|---------------|
| Broj predmeta          |                   | 3 600 HA5 0.. | 3 600 HA5 1.. | 3 600 HA5 0.. | 3 600 HA5 0.. |
| Nominalna potrošnja    | W                 | 280           | 280           | 280           | 280           |
| Broj obrtaja na prazno | min <sup>-1</sup> | 12500         | 12500         | 12500         | 12500         |

Podaci važe za nominalne napone [U] od 230 V. Kod napona koji odstupaju i izvođenja specifičnih za zemlje mogu ovi podaci varirati.

Molimo da obratite pažnju na broj predmeta na tipskoj tablici Vašeg baštenskog uređaja. Trgovačke oznake pojedinih baštenskih uređaja mogu varirati.

**156 | Srpski**

| Trimer za travu                     |    | ART 23 SL | ART 26 SL | ART 2300 | ART 23-28 |
|-------------------------------------|----|-----------|-----------|----------|-----------|
| Presek žice koja seče               | mm | 1,6       | 1,6       | 1,6      | 1,6       |
| Prečnik sečenja                     | cm | 23        | 26        | 23       | 23        |
| Kapacitet namotaja žice             | m  | 4         | 4         | 4        | 4         |
| Težina prema EPTA-Procedure 01/2003 | kg | 1,7       | 1,8       | 1,7      | 1,7       |
| Klasa zaštite                       |    | □/II      | □/II      | □/II     | □/II      |

Serijski broj vidi tipsku tablicu na baštenskom uređaju

Podaci važe za nominalne napone [U] od 230 V. Kod napona koji odstupaju i izvođenja specifičnih za zemlje mogu ovi podaci varirati.

Molimo da obratite pažnju na broj predmeta na tipskoj tablici Vašeg baštenskog uređaja. Trgovačke oznake pojedinih baštenskih uređaja mogu varirati.

**Informacije o šumovima/vibracijama**

| Vrednosti emisije šumova se određuju u skladu sa EN 50636-2-91.  | 3 600 ...        | HA5 0.. | HA5 1.. | HA5 0.. | HA5 0.. |
|--|------------------|---------|---------|---------|---------|
| A-vrednovan nivo šumova uređaja iznosi tipično:  |                  |         |         |         |         |
| Nivo zvučnog pritiska  | dB(A)            | 84      | 86      | 84      | 84      |
| Nivo snage zvuka   | dB(A)            | 91      | 92      | 91      | 91      |
| Nesigurnost K  | dB               | =2      | =2      | =2      | =2      |
| <b>Nosite zaštitu za sluh!</b>   |                  |         |         |         |         |
| Ukupne vrednosti vibracije $a_h$ (zbir vektora tri pravca) i nesigurnost K su dobijeni prema EN 60335: |                  |         |         |         |         |
| Emisiona vrednost vibracija $a_h$  | m/s <sup>2</sup> | <2,5    | <2,5    | <2,5    | <2,5    |
| Nesigurnost K  | m/s <sup>2</sup> | =1,5    | =1,5    | =1,5    | =1,5    |

**Izjava o usaglašenosti CE**

|  | 3 600 ... | HA5 0.. | HA5 1.. | HA5 0.. | HA5 0.. |
|--|-----------|---------|---------|---------|---------|
| Izjavljujemo pod punom krivičnom i materijalnom odgovornosti da pod „Tehnički podaci“ opisani proizvod odgovara svim dotičnim odredbama instrukcije 2011/65/EU, 2014/30/EU, 2006/42/EC, 2000/14/EC uključujući njene izmene i da je u skladu sa sledećim normama: EN 60335-1, EN 50636-2-91. |           |         |         |         |         |
| 2000/14/EC: Garantovani nivo snage zvuka:  | dB(A)     | 96      | 96      | 96      | 96      |
| Postupak vrednovanja usaglašenosti je prema prilogu VI.  |           |         |         |         |         |

Kategorija proizvoda: 33

Navedeno mesto:

SRL, Sudbury, England, Nr. 1088

Tehnička dokumentacija (2006/42/EC, 2000/14/EC) kod: Bosch Lawn and Garden Ltd., PT-LG/ENS23, Stowmarket, Suffolk IP14 1EY, England

Henk Becker Executive Vice President Engineering  
Helmut Heinzelmann Head of Product Certification PT/ETM9

*Henk Becker* i. V. *Helmut Heinzelmann*

Robert Bosch GmbH, Power Tools Division  
70764 Leinfelden-Echterdingen, GERMANY  
22.08.2014

**Montaža i Rad**

- ▶ Ako su zaštitna hauba i rukavac zajedni izradjeni, ne smeju se više demontirati.
- ▶ Ne priključujte baštenski uređaj na utičnicu, dokle god se potpuno ne sklopi.
- ▶ Posle isključivanja trimera za travu radi žica za sečenje još nekoliko sekundi. Sačekajte da se motor/žica za sečenje ne umire, pre nego što ponovo ne uključite trimer za travu.
- ▶ Ne isključujte i ponovo uključujte odmah jedno za drugim.
- ▶ Uklonite nahvatanu travu sa poklopca žice kada menjate žicu ili namotaj.
- ▶ Upotreba žice za sečenje koje je odobrio Bosch se preporučuje. Kod druge žice za sečenje može rezultat sečenja da odstupa.

Pre upotrebe ispitajte čvrsto naleganje zavrtnja za pričvršćivanje zaštitne haube.

Ispitajte pre upotrebe ispravnu vezu rukavca.

Žica za sečenje se kod uključivanja i isključivanja baštenskog uređaja automatski dopunjava i seče na dužinu.

| Cilj rukovanja                  | Slika | Strana |
|---------------------------------|-------|--------|
| Obim isporuke                   | 1     | 189    |
| Ulanjanje osiguranja transporta | 2     | 189    |
| Cev spojiti                     | 3     | 190    |
| Montaža zaštitne haube          | 4     | 190    |
| Postavljanje produžnog kabla    |       |        |
| Uključivanje/isključivanje      | 5     | 191    |

| Cilj rukovanja   | Slika | Strana |
|--|-------|--------|
| Poluautomatska dopuna žice za sečenje ta 8 mm kod uključivanja/isključivanja | 6     | 191    |
| Demontiranje namotaja žice   | 7     | 192    |
| Montiranje namotaja žice   | 8     | 192    |
| Žica za sečenje se ručno dopunjava pomoću dugmeta                            | 9     | 193    |
| Održavanje, čišćenje i čuvanje   | 10    | 193    |
| Biranje pribora  | 11    | 194    |

## Traženje grešaka



| Simptomi                                  | Mogući uzroci                                 | Pomoć  |
|---|---|--|
| Trimer ne radi                            | Nema mrežnog napona                           | Prokontrolisati i uključiti  |
|   | Neispravna mrežna utičnica                    | Koristite drugu utičnicu   |
|   | Oštećen produžni kabl                         | Ispitajte i zamenite kabl ako je oštećen   |
|   | Osigurač je izbio                             | Promeniti osigurač   |
| Trimer radi sa prekidima                  | Oštećen produžni kabl                         | Ispitajte i zamenite kabl ako je oštećen<br>Potražiti ovlašćeni servis   |
|   | Interni kablovi baštenskog uređaja su u kvaru | Potražiti ovlašćeni servis   |
| Broj obrtaja motora trimera jako opada    | Trava je previsoka                            | Kositi postepeno   |
| Trimer za travu ne seče                   | Žica za sečenje je prekratka/polomljena       | Dopuniti ručno žicu za sečenje pomoću dugmeta (pogledajte sliku 9)   |
|   | Namotaj za žicu je prazan                     | Zameniti namotaj za žicu   |
| Žica za sečenje ne ide                    | Žica za sečenje je prekratka/polomljena       | Dopuniti ručno žicu za sečenje pomoću dugmeta (pogledajte sliku 9)   |
|   | Žica za sečenje je u namotaju zamršena        | Ispitati namotaj žice i u datom slučaju ponovo namotati  |
|   | Namotaj za žicu je prazan                     | Zameniti namotaj za žicu   |
| Žica za sečenje se vraća unazad u namotaj | Žica za sečenje je prekratka/polomljena       | Namotaj za žicu ponovo namotati  |
| Žica za sečenje se i dalje lomi           | Žica za sečenje je u namotaju zamršena        | Ispitati namotaj žice i u datom slučaju ponovo namotati  |
|   | Neispravno rukovanje sa trimerom za travu     | Raditi samo sa vrhom žice za sečenje. Izbegavati dodirivanje kamenja, zidova i drugih čvrstih predmeta. Žicu za sečenje redovno produživati da bi iskoristili celi presek sečenja. |

158 | Slovensko

## Servisna služba i savetovanje o upotrebi

[www.bosch-garden.com](http://www.bosch-garden.com)

Molimo navedite kod svih pitanja i naručivanje rezervnih delova neizostavno broj predmeta sa 10 mesta prema tipskoj tablici baštenskog uređaja.

### Srpski

Bosch-Service  
Dimitrija Tucovića 59  
11000 Beograd  
Tel.: (011) 6448546  
Fax: (011) 2416293  
E-Mail: [asboschz@EUnet.yu](mailto:asboschz@EUnet.yu)

## Uklanjanje djubreta

Ne bacajte baštenski uređaj u kućno djubre!

### Samo za EU-zemlje:



Prema evropskoj smernici 2012/19/EU o starim električnim i elektronskim uređajima i njihovom pretvaranju u nacionalno dobro ne moraju više neupotrebljivi električni i elektronski uređaji da se odvojeno sakupljaju i odvoze reciklaži koja odgovara zaštiti čovekove sredine.

Zadržavamo pravo na promene.

## Slovensko

### Varnostna navodila

**Pozor! Skrbno si preberite naslednja navodila. Seznanite se z upravljalnimi elementi in s pravilno uporabo vrtnega orodja. Prosimo, da to navodilo za obratovanje varno shranite za kasnejšo uporabo.**

### Razlaga slikovnih simbolov



Splošno opozorilo na nevarnost.



Preberite si to navodilo za obratovanje.



Pazite, da predmeti, ki bi odleteli od škarij, ne bodo poškodovali oseb, ki stojijo v bližini.



Opozorilo: Ko vrtno orodje obratuje, držite varno razdaljo do slednjega.



Preden želite opraviti nastavitve na kosilnici z nitjo ali pa vrtno orodje očistiti ali če se je zamotal kabel ali če morate kosilnico z nitjo le za kratek čas pustiti brez nadzora, morate



kosilnico z nitjo izklopiti in potegniti omrežni vtič iz vtičnice. **Poskrbite za to, da bo električni kabel oddaljen od rezilnih elementov.**



Nosite zaščito sluha in zaščitna očala.



Ne uporabljajte kosilnice z nitjo, ko dežuje in med dežjem ne puščajte kosilnice z nitjo na prostem.

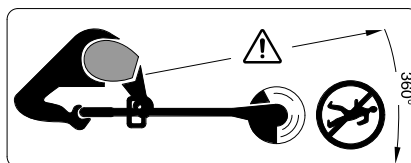

Pazite na to, da ne boste poškodovali oseb v bližini zaradi tujkov, ki letijo naokoli.

Opozorilo: Ko vrtno orodje obratuje, držite varno razdaljo do slednjega.

### Uporaba

- To vrtno orodje ni namenjeno za uporabo s strani oseb (vključno z otroki) z omejenimi fizičnimi, senzoričnimi ali umskimi

- sposobnostmi ali pomanjkljivimi izkušnjami in/ali pomanjkljivim znanjem, razen, če jih nadzoruje oseba, ki je odgovorna za varnost ali pa če slednji s strani te odgovorne osebe dobijo navodila, kako se mora to vrtno orodje uporabljati. Nadzorujte otroke in tako zagotovite, da se ne igrajo z napravo.
- ▶ Nikoli ne dovolite otrokom ali osebam, ki se s temi navodili niso seznanile, da bi uporabljale to kosilnico z nitjo. Nacionalni predpisi morebiti omejujejo starost uporabnika. Kadar kosilnica z nitjo ni v uporabi, jo hranite izven dosega otrok.
  - ▶ Nikoli ne uporabljajte kosilnice z nitjo z manjkajočimi ali poškodovanimi pokrovi ali zaščitnimi pripravami ali če slednji niso pravilno nameščeni.
  - ▶ Pred uporabo preverite elektroenergetski oskrbovalni vodnik oz. podaljševalni kabel glede na poškodbe ali znake staranja. Takoj izvlecite omrežni vtič iz vtičnice v primeru, če se kabel med delom poškoduje. **NE DOTIKAJTE SE POŠKODOVANEGA KABLA PRED IZVLEKOM OMREŽNEGA VTIČA.** Če je kabel poškodovan ali obrabljen, kosilnice z nitjo ne uporabljajte.
  - ▶ Če je nujno priključni vodnik nadomestiti, potem mora to izvesti proizvajalec, njegov pooblaščen servis ali za to kvalificirana oseba, saj tako preprečite ogrožanje varnosti.
  - ▶ **Poskrbite za to, da bo podaljševalni kabel oddaljen od rezalnih elementov.**
  - ▶ Preverite vrtno orodje pred uporabo in po udarcu glede na obrabo ali poškodbe in po potrebi poskrbite za popravilo.
  - ▶ Vrtnega orodja ne uporabljajte, kadar ste zaspani ali bolni ali pod vplivom alkohola, drog ali zdravil.
  - ▶ Nosite dolge, težke hlače, trdno obutev in rokavice. Ne nosite širokih oblačil, nakita, kratkih hlač, sandalov in nikoli ne delajte bosonogi. Dolge lase spnite nad višino ramen in s tem preprečite, da bi se zapletli v premikajoče se dele.
  - ▶ **Med rokovanjem vrtnega orodja nosite zaščitna očala in zaščito sluha.**
  - ▶ Stojite trdno na tleh in vselej bodite v ravnotežju. Ne preobremenjujte se.
  - ▶ Nikoli ne uporabljajte kosilnice z nitjo, ko se v neposredni bližini nahajajo osebe, še posebej otroci ali domače živali.
  - ▶ Za nezgode ali škodo, povzročeno na drugih osebah ali njihovi lastnini, je odgovoren uporabnik ali lastnik.
  - ▶ Počakajte na to, da se vsi rotirajoči rezilni elementi popolnoma ustavijo, preden se jih dotaknete. Rezalni elementi po izklopu kosilnice z nitjo rotirajo naprej in lahko povzročijo poškodbe.
  - ▶ Travo strizite samo pri dnevni svetlobi ali dobri umetni osvetlitvi.
  - ▶ Pri slabih vremenskih pogojih, še posebej pri bližajoči nevihti, kosilnice z nitjo ne smete uporabljati.
  - ▶ Uporaba kosilnice z nitjo pri mokri travi reducira njeno delovno moč.

- ▶ Izklopite kosilnico z nitjo med transportom od delovne površine oz. k njej.
- ▶ Kosilnico z nitjo vklopite samo, če se vaše roke in noge nahajajo v zadostni razdalji k rotirajočim rezilnim elementom.
- ▶ Z rokami in nogami ne smete priti v bližino rotirajočih se rezilnih elementov.
- ▶ Nikoli ne uporabljajte kovinskih rezilnih elementov za to kosilnico z nitjo.
- ▶ Kosilnico z nitjo morate redno preverjati in vzdrževati.
- ▶ Pustite, da se kosilnica z nitjo popravlja izključno v pooblaščenih servisnih delavnicah.
- ▶ Vedno poskrbite, da v prezračevalnih režah ne bo ostankov trave.
- ▶ Zaščitite se pred poškodbami zaradi vgrajenega noža, ki reže nitko na dolžino. Po napolnitvi/dovajanju nitke morate kosilnico z nitjo vedno namestiti v vodoravni delovni položaj, preden jo vklopite.
- ▶ Odklopite vrtno orodje in potegnite omrežni vtič iz vtičnice:
  - vedno, ko pustite vrtno orodje brez nadzora
  - pred zamenjavo tulca
  - ko je omrežni kabel zamotan
  - pred čiščenjem, ali če se na kosilnici z nitjo opravljajo dela
- ▶ Po vsakem delovnem postopku potegnite omrežni vtič in preverite vrtno orodje glede na poškodbe.
- ▶ Vrtno orodje shranjujte na varnem, suhem mestu, izven dosega otrok.

Ne postavljajte nobenih drugih predmetov na vrtno orodje.

- ▶ Obrabljene ali poškodovane dele zaradi varnosti zamenjajte.
- ▶ Poskrbite, da bodo vsi deli, ki jih boste zamenjali, izdelani v tovarni Bosch.
- ▶ **Nikoli ne vklopite vrtnega orodja, brez da bi bile montirane vse pripadajoče komponente.**

### Električna varnost

- ▶ **Izklopite vrtno orodje in potegnite omrežni vtič, preden boste aktivirali gumb za ročno dovajanje nitje (glejte sliko 9). Uporabite ta gumb le v primeru, ko se rezalna nitka zaplete.**
- ▶ **Pozor! Pred opravi vzdrževanja ali čiščenja izklopite vrtno orodje in izvlecite omrežni vtič. Enako storite v primeru, ko je omrežni kabel poškodovan, narezan ali zamotan.**
- ▶ **Ko izključite kosilnico z nitjo, se vrtilna rezilna nitka še nekaj sekund naprej.**
- ▶ **Previdno – ne dotikajte se rotirajoče rezilne nitke.**

Vaše vrtno orodje je v varnostne namene zaščitno izolirano in ne potrebuje ozemljitve. Omrežna napetost znaša 230 V AC, 50 Hz (za nečlanice EU 220 V). Uporabite le odobrene podaljševalne kable. Informacije dobite pri pooblaščenem servisu.

**Za povečanje varnosti vam priporočamo, da uporabite FI-stikalo (RCD) z okvarnim tokom maks.**



### 30 mA. To FI-stikalo morate pred vsako uporabo preveriti.

Opozorilo za izdelke, ki se **ne prodajajo v Veliki Britaniji:**

**POZOR:** Za vašo varnost je potrebno, da se vtič na vrtnem orodju poveže s podaljševalnim kablom. Priključno mesto podaljševalnega kabla se mora zaščititi proti škropljenjem. Slednje mora biti iz gume ali biti prevlečeno z gumo. Podaljševalni kabel se mora uporabljati z razbremenitvijo natega. Priključni vodnik morate redno pregledovati glede na znake poškodb in ga smete uporabljati le v brezhibnem stanju.

Če je priključni vodnik poškodovan, ga sme popraviti le pooblaščen servisna delavnica Bosch.

Uporabljati se smejo samo podaljševalni kabli vrste H05VV-F ali H05RN-F.

### Simboli

Naslednji simboli so pomembni za branje in razumevanje navodila za obratovanje. Zapomnite si simbole in njihov

pomen. Pravilna interpretacija simbolov vam pomaga, da vrtno orodje lahko bolje in varneje uporabljate.

| Simbol  | Pomen                    |
|---|--------------------------|
|    | Nosite zaščitne rokavice |
|    | Smer premikanja          |
|    | Smer reakcije            |
|    | Teža                     |
|    | Vklop                    |
|    | Izklop                   |
|    | Dovoljeno dejanje        |
|    | Prepovedano dejanje      |
|  | Slišni zvok              |
|  | Pribor/nadomestni deli   |

### Uporaba v skladu z namenom

Orodje je namenjeno za rezanje trave in plevla do višine 125 mm, kar s kosilnico ni dosegljivo.

Orodje ni namenjeno za rezanje robov, ker za takšno uporabo ni opremljeno.

Uporaba v skladu z namenom se nanaša na temperaturo okolice med 0 °C in 40 °C.

### Tehnični podatki

| Kosilnica z nitjo   |                   | ART 23 SL                              | ART 26 SL     | ART 2300      | ART 23-28     |
|---|-------------------|--|---------------|---------------|---------------|
| Številka artikla  |                   | 3 600 HA5 0..                          | 3 600 HA5 1.. | 3 600 HA5 0.. | 3 600 HA5 0.. |
| Nazivno vsrkavanje  | W                 | 280                                    | 280           | 280           | 280           |
| Število vrtljajev v prostem teku  | min <sup>-1</sup> | 12500                                  | 12500         | 12500         | 12500         |
| Premer rezilne nitke  | mm                | 1,6                                    | 1,6           | 1,6           | 1,6           |
| Premer striženja  | cm                | 23                                     | 26            | 23            | 23            |
| Kapaciteta tulca z nitko  | m                 | 4                                      | 4             | 4             | 4             |
| Teža po EPTA-Procedure 01/2003  | kg                | 1,7                                    | 1,8           | 1,7           | 1,7           |
| Zaščitni razred   |                   | □/II                                   | □/II          | □/II          | □/II          |
| Serijska številka   |                   | glejte tipsko tablico na vrtnem orodju |               |               |               |
| Navedbe veljajo za nazivne napetosti [U] 230 V. Pri drugih napetostih in državno specifičnih izvedbah lahko te navedbe variirajo. |                   |  |               |               |               |
| Upoštevajte številko izdelka na tipski tablici sesalnika. Trgovski nazivi posameznih vrtnih orodij so lahko različni.             |                   |  |               |               |               |

162 | Slovensko

## Podatki o hrupu/vibracijah

| Merilne vrednosti hrupa izračunane v skladu z EN 50636-2-91.  | 3 600 ...        | HA5 0.. | HA5 1.. | HA5 0.. | HA5 0.. |
|---|------------------|---------|---------|---------|---------|
| Z A-ocenjeni nivo hrupa naprave znaša običajno:   |                  |         |         |         |         |
| Nivo hrupa  | dB(A)            | 84      | 86      | 84      | 84      |
| Moč hrupa   | dB(A)            | 91      | 92      | 91      | 91      |
| Negotovost K  | dB               | =2      | =2      | =2      | =2      |
| <b>Nosite zaščito sluha!</b>  |                  |         |         |         |         |
| Skupne vrednosti vibracij $a_h$ (vektorska vsota treh smeri) in negotovost K se izračunajo v skladu z EN 60335: |                  |         |         |         |         |
| Emisijska vrednost vibracij $a_h$   | m/s <sup>2</sup> | <2,5    | <2,5    | <2,5    | <2,5    |
| Negotovost K  | m/s <sup>2</sup> | = 1,5   | = 1,5   | = 1,5   | = 1,5   |

## Izjava o skladnosti

| Z izključno odgovornostjo izjavljamo, da je izdelek, opisan v „Tehničnih podatkih“, v skladu z vsemi relevantnimi določili direktiv 2011/65/EU, 2014/30/EU, 2006/42/ES, 2000/14/ES, vključno z njihovimi spremembami in ustreza naslednjim normam: EN 60335-1, EN 50636-2-91. 2000/14/ES: Garantirana moč hrupa: Postopek ocenjevanja skladnosti v skladu z dodatkom VI. | 3 600 ... | HA5 0.. | HA5 1.. | HA5 0.. | HA5 0.. |
|--|-----------|---------|---------|---------|---------|
|  |           |         |         |         |         |
|  | dB(A)     | 96      | 96      | 96      | 96      |

Kategorija izdelka: 33

Priglašeni organ:

SRL, Sudbury, England, Nr. 1088

Tehnična dokumentacija (2006/42/ES, 2000/14/ES) pri: Bosch Lawn and Garden Ltd., PT-LG/ENS23, Stowmarket, Suffolk IP14 1EY, England

Henk Becker

Executive Vice President  
Engineering

Helmut Heinzelmann

Head of Product Certification  
PT/ETM9

PPA

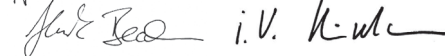
Robert Bosch GmbH, Power Tools Division  
70764 Leinfelden-Echterdingen, GERMANY  
22.08.2014

### ► Priporočamo uporabo rezilnih elementov, ki so odobreni s strani Bosch. Pri drugih rezilnih elementih lahko pride do odklona rezilnega rezultata.

Pred uporabo preverite trdnost naseada pritrdilnega vijaka za zaščitni pokrov.

Pred uporabo preverite pravilno spojitev droga.

Rezalna nitka se pri vklopu in izklopu vrtnega orodja avtomatsko dovaja in nareže na pravilno dolžino.

| Cilj dejanja  | Slika | Stran |
|---|-------|-------|
| Obseg pošiljke  | 1     | 189   |
| Odstranitev transportne zaščite                                     | 2     | 189   |
| Spojitev droga  | 3     | 190   |
| Montaža zaščitnega pokrova  | 4     | 190   |
| Namestitvev podaljševalnega kabla                                   |       |       |
| Vklop/izklop  | 5     | 191   |
| Polavtomatsko dovajanje rezalne nitke za 8 mm pri vklopu in izklopu | 6     | 191   |
| Demontaža tulca z nitjo   | 7     | 192   |
| Demontaža tulca z nitjo   | 8     | 192   |
| Ročno dovajanje rezalne nitke s pomočjo gumba                       | 9     | 193   |
| Vzdrževanje, čiščenje in skladiščenje                               | 10    | 193   |
| Izbor pribora   | 11    | 194   |

## Montaža in obratovanje

- **Ko sta zaščitni pokrov in tulec sestavljena, jih ne smete več demontirati.**
- **Ne priključite vrtnega orodja na vtičnico, dokler ni v celoti sestavljen.**
- **Po izklopu kosilnice z nitko, rezilna nitka še nekaj sekund teče naprej. Počakajte, da se motor/rezilna nitka zaustavi, preden ponovno vklopite kosilnico z nitjo.**
- **Zaporedni izklopi in ponovni vklopi škarij v kratkih razmakih niso dovoljeni.**
- **Ko boste nadomeščali nitko ali tulec, odstranite ostanke oprijete trave s pokrova tulca.**

## Iskanje napak



| Simptomi   | Možen vzrok                                       | Pomoč   |
|--|---|---|
| Škarje za travo ne delujejo                                  | Brez omrežne napetosti                            | Preveriti in vklopiti   |
|  | Omrežna vtičnica je okvarjena                     | Uporabite drugo vtičnico  |
|  | Podaljševalni kabel je poškodovan                 | Preverite kabel in ga po potrebi zamenjajte, če je poškodovan   |
|  | Varovalka je sprožila                             | Zamenjajte varovalko  |
| Škarje za striženje delujejo s prekinitvami                  | Podaljševalni kabel je poškodovan                 | Preverite kabel in ga po potrebi zamenjajte, če je poškodovan<br>Poiščite pomoč v servisu   |
|  | Okvarjena interna kabela napeljava vrtnega orodja | Poiščite pomoč v servisu  |
| Število vrtljajev motorja kosilnice z nitjo se močno zmanjša | Trava previsoka                                   | Strizite po stopnjah  |
| Kosilnica z nitjo ne reže                                    | Rezalna nitka je prekratka/zlomljena              | Ročno dovajanje rezalne nitke s pomočjo gumba (glejte sliko 9)  |
|  | Tulec je prazen                                   | Nadomestite tulec z nitjo   |
| Rezilna nitka se ne dovaja                                   | Rezalna nitka je prekratka/zlomljena              | Ročno dovajanje rezalne nitke s pomočjo gumba (glejte sliko 9)  |
|  | Rezilna nit v tulcu zamotana                      | Preverite tulec z nitjo in po potrebi ponovno navijte rezilno nitko   |
|  | Tulec je prazen                                   | Nadomestite tulec z nitjo   |
| Rezilna nitka se potegne nazaj v tulec                       | Rezalna nitka je prekratka/zlomljena              | Ponovno navijte tulec z nitjo   |
| Rezilna nit se še vedno lomi                                 | Rezilna nit v tulcu zamotana                      | Preverite tulec z nitjo in po potrebi ponovno navijte rezilno nitko   |
|  | Nepravilno rokovanje kosilnice z nitjo            | Kosite izključno s konico rezalne niti; preprečite stik s kamni, stenami in drugimi fiksnimi predmeti. Redno dovajajte rezalno nitko tako, da boste uporabljali celotni rezalni premer. |

## Servis in svetovanje o uporabi

[www.bosch-garden.com](http://www.bosch-garden.com)

Pri vseh vprašanjih in naročilih nadomestnih delov morate nujno navesti desetmestno številko izdelka s tipske tablice vrtnega orodja.

### Slovensko

Top Service d.o.o.  
Celovška 172  
1000 Ljubljana  
Tel.: (01) 519 4225  
Tel.: (01) 519 4205  
Fax: (01) 519 3407

## Odlaganje

Vrtnih orodij ne vrzite med gospodinjske odpadke!

### Samo za države EU:



V skladu z Direktivo 2012/19/EU Evropskega Parlamenta in Sveta o odpadni električni in elektronski opremi (OEE) in njeni uresničitvi v nacionalnem pravu se morajo električna in elektronska oprema, ki ni več v uporabi, ločeno zbirati ter okolju prijazno reciklirati.

**Pridržujemo si pravico do sprememb.**

## Hrvatski

### Upute za sigurnost

**Pažnja! Pažljivo pročitajte slijedeće upute. Upoznajte se sa elementima posluživanja i propisnom uporabom vrtnog uređaja. Upute za rad molimo spremite na sigurno mjesto za kasniju primjenu.**

### Objašnjenje simbola sa slikama



Opće napomene za opasnost.



Pročitajte upute za rad.



Pazite da odbačena strana tijela ne ozlijede osobe koje se nalaze oko uređaja.



Upozorenje: Kada radi, održavajte siguran razmak od vrtnog uređaja.



Šišač tratine i isključite i izvucite mrežni utikač iz utičnice prije podešavanja uređaja ili njegovog čišćenja, ako bi se priključni kabel zapleo ili ako bi se šišač tratine i na kratko vrijeme ostavio bez nadzora.

**Priključni kabel držite dalje od reznih niti.**



Nosite zaštitne naočale i štitnike za sluh.



Ne šišajte tratinu za vrijeme kiše i ne ostavljajte šišač vani na kiši.

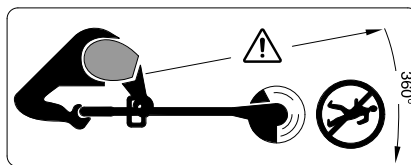

Pazite da se osobe koje se nalaze u blizini ne ozlijede od odbačenih stranih tijela.

Upozorenje: Kada radi, održavajte siguran razmak od vrtnog uređaja.

### Rukovanje

- ▶ Ovaj vrtni uređaj nije predviđen da s njime rade osobe (uključujući djeca) sa ograničenim fizičkim, senzornim ili psihičkim sposobnostima ili nedovoljnim iskustvom i/ili nedovoljnim stručnim znanjima. U takvim slučajevima ovakve osobe trebaju raditi pod nadzorom stručne osobe zadužene za sigurnost ili trebaju dobiti upute kako se sa uređajem radi. Djecu treba držati pod nadzorom, kako se ne bi igrala sa vrtnim uređajem.
- ▶ Ne dopustite da sa šišačem rukuju djeca ili osobe koje nisu pročitale ove upute. Propisi zemlje u kojoj se uređaj koristi možda ograničavaju starost osobe koja rukuje uređajem. Ako se ne koristi, šišač spremite na mjesto nedostupno za djecu.
- ▶ Šišač nikada ne koristite s manjkavim ili oštećenim poklopcima ili zaštitnim napravama ili ako one nisu ispravno pozicionirane.

- ▶ Prije uporabe ispitajte priključni kabel odnosno produžni kabel na eventualna oštećenje ili znakove starenja. Ako bi se priključni kabel tijekom uporabe ošteti, mrežni utikač odmah izvucite iz mrežne utičnice. **NE DODIRUJTE KABEL PRIJE NEGO ŠTO IZVUČETE UTIKAČ.** Sa šišaćem tratine ne radite ako je priključni kabel oštećen ili istrošen.
- ▶ Ako treba zamijeniti priključni kabel, kako bi se izbjegle moguće opasnosti ovu zamjenu treba prepustiti proizvođaču, njegovim ovlaštenim servisima ili za to ovlaštenim osobama.
- ▶ **Produžni kabel držite dalje od reznih elemenata.**
- ▶ Vrtni uređaj prije uporabe i nakon udara kontrolirajte na trošenje ili oštećenje i u slučaju potrebe dajte ga popraviti.
- ▶ Vrtni uređaj ne koristite ako ste umorni ili bolesni ili pod utjecajem alkohola, droga ili lijekova.
- ▶ Pri radu nosite duge deblje hlače, čvrstu obuću i rukavice. Ne nosite široku odjeću, nakit i kratke hlače, sandale niti ne radite bos. Kako bi se izbjeglo zahvaćanje pomičnih dijelova, vežite dugu kosu iznad visine ramena.
- ▶ **Pri radu s vrtnim uređajem nosite zaštitne naočale i štitnike za sluh.**
- ▶ Zauzmite stabilan i čvrst položaj tijela i uvijek održavajte ravnotežu. Ne preopterećujte se.
- ▶ Sa šišaćem nikada ne radite ako se u neposrednoj blizini nalaze ljudi, posebno djeca, i životinje.
- ▶ Osoba koja radi sa uređajem ili korisnik odgovorna je za nezgode ili za štete počinjene drugim ljudima ili njihovoj imovini.
- ▶ Prije nego što ih dodirnete, pričekajte da se rotirajući rezni elementi potpuno zaustave. Rezni elementi nakon isključivanja šišača još rotiraju i mogu prouzročiti ozljede.
- ▶ Tratinu kositi samo za dnevnog svjetla ili pod dobrom rasvjetom.
- ▶ S trimenom se ne smije raditi u uvjetima loših vremenskih prilika, posebno u slučaju predstojećeg nevremena.
- ▶ Primjenom šišača na vlažnoj travi smanjuje se njegov radni učinak.
- ▶ Isključite šišač ako se on transportira od/prema radnoj površini.
- ▶ Šišač uključite samo ako su vaše ruke i noge dovoljno odmaknute od rotirajućih reznih elemenata.
- ▶ S rugama i nogama ne približavajte se suviše blizu rotirajućim reznim elementima.
- ▶ Za ovaj šišač nikada ne koristite metalne rezne elemente.
- ▶ Šišač redovito kontrolirajte i održavajte.
- ▶ Šišač dajte na popravak samo u ovlaštene servisne radionice.
- ▶ U svakom trenutku otvori za hlađenje trebaju biti čisti od ostatka trave.

- ▶ Zaštitite se od ozljeda na ugrađenom nožu za rezanje reznih niti na određene dužine. Prije njegovog uključivanja, a nakon punjenja/vođenja reznih niti, šišač uvijek okrenite u vodoravni radni položaj.
- ▶ Isključite vrtni uređaj iz izvucite mrežni utikač iz utičnice:
  - uvijek kada vrtni uređaj ostavljate bez nadzora
  - prije zamjene koluta
  - ako je kabel usukan
  - prije čišćenja ili ako se na šišaču radi
- ▶ Nakon radne operacije izvucite mrežni utikač i kontrolirajte vrtni uređaj na oštećenja.
- ▶ Vrtni uređaj spremite na sigurno i suho mjesto, izvan dosega djece. Na vrtni uređaj ne stavljajte nikakve druge predmete.
- ▶ Treba zamijeniti istrošene ili oštećene sigurnosne dijelove.
- ▶ Provjerite da li dijelovi za zamjenu potječu od Boscha.
- ▶ **Vrtni uređaj pustite u rad tek nakon što su na njega montirani pripadajući dijelovi.**

### Električna sigurnost

- ▶ **Isključite vrtni uređaj i izvucite mrežni utikač prije nego što pritisnete gumb za ručno dovođenje rezne niti (vidjeti sliku 9). Ovaj se gumb mora koristiti samo u slučaju zapletene rezne niti.**
- ▶ **Pažnja! Prije radova na održavanju ili čišćenju isključite vrtni uređaj i izvucite mrežni utikač. Isto vrijedi ako je oštećen, zarezan ili usukan priključni kabel.**
- ▶ **Nakon isključivanja šišača tratine, rezne niti se okreću još nekoliko sekundi.**
- ▶ **Oprez – ne dodirivati rotirajuće rezne niti.**

Vaš vrtni uređaj je u svrhu sigurnosti zaštitno izoliran i ne zahtjeva nikakvo uzemljenje. Radni napon iznosi 230 V AC, 50 Hz (za zemlje nečlanice EU 220 V). Treba koristiti samo odobreni produžni kabel. Informacije možete dobiti kod vašeg ovlaštenog servisa.

**Za povišenje sigurnosti preporučuje se korištenje FI-sklopke (RCD) sa strujom kvara od max. 30 mA. Ova FI-sklopka se treba kontrolirati prije svake primjene.**

Napomene za proizvode koji se ne prodaju u **Vel. Britaniji**:



**PAŽNJA:** Za vašu sigurnost utikač koji se nalazi na vrtnim uređaju treba spojiti sa produžnim kabelom. Spojnica produžnog kabela mora biti zaštićena od prskanja vode, te mora biti izrađena od gume ili prevučena gumom. Produžni kabel mora se koristiti sa vlačnim rasterećenjem. Priključni kabel mora se redovito kontrolirati na znakove oštećenja i smije se koristiti samo u besprijekornom stanju.

Ako je priključni kabel oštećen, isti se smije popraviti samo u ovlaštenom Bosch servisu.

Smiju se koristiti samo produžni kablovi izvedbe H05VV-F ili H05RN-F.

## Simboli

Donji simboli namijenjeni su za čitanje i razumijevanje uputa za rad. Zapamtite ove simbole i njihovo značenje. Ispravno tumačenje simbola pomoći će vam da vrtni uređaj bolje i sigurnije koristite.

| Simbol   | Značenje                 |
|--|--------------------------|
|   | Nosite zaštitne rukavice |
|   | Smjer gibanja            |
|  | Smjer reakcije           |

| Simbol  | Značenje                 |
|---|--------------------------|
|  | Težina                   |
|  | Uključivanje             |
|  | Isključivanje            |
|  | Dopuštene radnje         |
|  | Zabranjena radnja        |
| CLICK!  | Čujni šumovi             |
|  | Pribor/rezervni dijelovi |

## Uporaba za određenu namjenu

Uređaj je predviđen za košnju trave i korova do visine od 125 mm, koju kosilica ne može doseći.

Uređaj nije predviđen za košnju uz rubove, budući da nije opremljen za ovaj slučaj primjene.

Uporaba za određenu namjenu odnosi se na temperaturu okoline između 0 °C i 40 °C.

## Tehnički podaci

| Šišač tratine                          |                   | ART 23 SL     | ART 26 SL     | ART 2300      | ART 23-28     |
|--|-------------------|---------------|---------------|---------------|---------------|
| Kataloški br.                          |                   | 3 600 HA5 0.. | 3 600 HA5 1.. | 3 600 HA5 0.. | 3 600 HA5 0.. |
| Nazivna primljena snaga                | W                 | 280           | 280           | 280           | 280           |
| Broj okretaja pri praznom hodu         | min <sup>-1</sup> | 12500         | 12500         | 12500         | 12500         |
| Promjer rezne niti                     | mm                | 1,6           | 1,6           | 1,6           | 1,6           |
| Promjer rezanja                        | cm                | 23            | 26            | 23            | 23            |
| Kapacitet koluta niti                  | m                 | 4             | 4             | 4             | 4             |
| Težina odgovara EPTA-Procedure 01/2003 | kg                | 1,7           | 1,8           | 1,7           | 1,7           |
| Klasa zaštite                          |                   | □/II          | □/II          | □/II          | □/II          |

Serijski broj vidjeti tipsku pločicu na vrtnom uređaju

Podaci vrijede za nazivni napon [U] od 230 V. U slučaju odstupanja napona i u izvedbama specifičnim za dotičnu zemlju, ovi podaci mogu varirati.

Molimo pridržavajte se kataložnog broja na tipskoj pločici vrtnog uređaja. Trgovačke oznake pojedinih vrtnih uređaja mogu varirati.

168 | Hrvatski

## Informacije o buci i vibracijama

| Emisijske vrijednosti buke utvrđene sukladno EN 50636-2-91.  | 3 600 ...        | HA5 0.. | HA5 1.. | HA5 0.. | HA5 0.. |
|--|------------------|---------|---------|---------|---------|
| Razina buke uređaja vrednovana sa A obično iznosi:   |                  |         |         |         |         |
| Razina zvučnog tlaka   | dB(A)            | 84      | 86      | 84      | 84      |
| Razina učinka buke   | dB(A)            | 91      | 92      | 91      | 91      |
| Nesigurnost K  | dB               | =2      | =2      | =2      | =2      |
| <b>Nosite štitnike za sluh!</b>  |                  |         |         |         |         |
| Ukupne vrijednosti vibracija $a_h$ (vektorski zbroj u tri smjera) i nesigurnost K određeni prema EN 60335, iznose: |                  |         |         |         |         |
| Vrijednost emisija vibracija $a_h$   | m/s <sup>2</sup> | < 2,5   | < 2,5   | < 2,5   | < 2,5   |
| Nesigurnost K  | m/s <sup>2</sup> | = 1,5   | = 1,5   | = 1,5   | = 1,5   |

## Izjava o usklađenosti

|   | 3 600 ... | HA5 0.. | HA5 1.. | HA5 0.. | HA5 0.. |
|---|-----------|---------|---------|---------|---------|
| Izjavljujemo pod vlastitom odgovornošću da proizvod opisan pod „Tehnički podaci“ odgovara svim relevantnim odredbama smjernica 2011/65/EU, 2014/30/EU, 2006/42/EC, 2000/14/EC uključujući i njihove izmjene te da je sukladan sa slijedećim normama: EN 60335-1, EN 50636-2-91. |           |         |         |         |         |
| 2000/14/EC: Zajamčena razina učinka buke:   | dB(A)     | 96      | 96      | 96      | 96      |
| Postupci vrednovanja usklađenosti prema Dodatku VI.   |           |         |         |         |         |

Kategorija proizvoda: 33

Imenovani institut za ispitivanje:  
SRL, Sudbury, England, Nr. 1088

Tehnička dokumentacija (2006/42/EC, 2000/14/EC) može se dobiti kod:

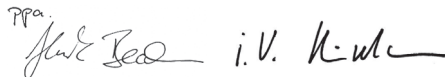
Bosch Lawn and Garden Ltd., PT-LG/ENS23,  
Stowmarket, Suffolk IP14 1EY, EnglandHenk Becker Executive Vice President  
Engineering  
Helmut Heinzelmann Head of Product Certification  
PT/ETM9

Robert Bosch GmbH, Power Tools Division  
70764 Leinfelden-Echterdingen, GERMANY  
22.08.2014

## Montaža i rad

- ▶ **Ako je štitnik i vratilo montirano, ne smiju se više demontirati.**
- ▶ **Vrtni uređaj ne priključite na utičnicu, sve dok nije potpuno sastavljen.**
- ▶ **Nakon isključivanja šišača tratine, rezne niti se kreću još nekoliko sekundi. Prije ponovnog uključivanja šišača tratine pričekajte da se elektromotor/rezne niti zaustave.**
- ▶ **Uređaj ne isključivati i uključivati uzastopno na kratko.**
- ▶ **Prije zamjene niti ili koluta uklonite nakupine trave sa poklopcu koluta.**

▶ **Preporučuje se primjena od Bosch odobrenih reznih elemenata. S nekim drugim reznim elementima neće se postići očekivani rezultat rezanja.**

Prije uporabe provjerite čvrsto stezanje vijaka za pričvršćenje štitnika.

Prije uporabe provjerite ispravno spajanje vratila.

Rezne niti se pri uključivanju i isključivanju vrtnog uređaja automatski dovode i režu na određenu dužinu.

| Radnja   | Slika     | Stranica |
|--|-----------|----------|
| Opseg isporuke   | <b>1</b>  | 189      |
| Uklanjanje transportnog osigurača  | <b>2</b>  | 189      |
| Sastavljanje cijevi  | <b>3</b>  | 190      |
| Montaža štitnika   | <b>4</b>  | 190      |
| Spajanje produžnog kabela  |           |          |
| Uključivanje/isključivanje   | <b>5</b>  | 191      |
| Poluautomatsko dovodenje rezne niti za 8 mm pri uključivanju i isključivanju | <b>6</b>  | 191      |
| Demontaža koluta niti  | <b>7</b>  | 192      |
| Montaža koluta niti  | <b>8</b>  | 192      |
| Ručno dovodenje rezne niti pomoću gumba                                      | <b>9</b>  | 193      |
| Održavanje, čišćenje i spremanje   | <b>10</b> | 193      |
| Biranje pribora  | <b>11</b> | 194      |



## Traženje greške



| Simptomi   | Mogući uzroci                                | Pomoć  |
|--|--|--|
| Šišač tratine ne radi                                    | Nema mrežnog napona                          | Provjeriti i uključiti   |
|  | Neispravna mrežna utičnica                   | Koristiti drugu utičnicu   |
|  | Produžni kabel je oštećen                    | Kontrolirati priključni kabel i zamijeniti ga ako je oštećen   |
|  | Osigurač je reagirao                         | Zamijeniti osigurač  |
| Šišač tratine radi sa prekidima                          | Produžni kabel je oštećen                    | Kontrolirati priključni kabel i zamijeniti ga ako je oštećen<br>Zatražiti pomoć ovlaštenog servisa   |
|  | Neispravno unutarnje ožičenje vrtnog uređaja | Zatražiti pomoć ovlaštenog servisa   |
| Znatno se je smanjio broj okretaja motora šišača tratine | Previsoka trava                              | Rezati u stupnjevima   |
| Šišač tratine ne reže                                    | Rezna nit je suviše kratka/pokidana          | Reznu nit ručno dovesti pomoću gumba (vidjeti sliku 9)   |
|  | Prazan je kolut za niti                      | Zamijeniti kolut za niti   |
| Rezne niti se ne vode                                    | Rezna nit je suviše kratka/pokidana          | Reznu nit ručno dovesti pomoću gumba (vidjeti sliku 9)   |
|  | Rezne niti zapletene u kolut                 | Kontrolirati kolut za niti i prema potrebi ponovno namotati rezne niti   |
|  | Prazan je kolut za niti                      | Zamijeniti kolut za niti   |
| Rezne niti se povlače natrag u kolut                     | Rezna nit je suviše kratka/pokidana          | Ponovno namotati kolut niti  |
| Rezne niti i dalje pucaju                                | Rezne niti zapletene u kolut                 | Kontrolirati kolut za niti i prema potrebi ponovno namotati rezne niti   |
|  | Pogrešno rukovanje šišačem tratine           | Tratinu šišati samo s vrhom rezne niti; treba izbjegavati dodirivanje kamena, zidova i ostalih čvrstih objekata. Rezne niti treba redovito voditi, kako bi se iskoristio ukupni promjer rezanja. |

## Servisiranje i savjetovanje o primjeni

[www.bosch-garden.com](http://www.bosch-garden.com)

Kod svih upita i naručivanja rezervnih dijelova molimo neizostavno navesti 10-znamenkasti kataloški broj sa tipske pločice vrtnog uređaja.

### Hrvatski

Robert Bosch d.o.o.  
Kneza Branimira 22  
10040 Zagreb  
Tel.: (01) 2958051  
Fax: (01) 2958050

## Zbrinjavanje

Vrtne uređaje ne bacajte u kućni otpad!

### Samo za zemlje EU:



Prema Europskim smjernicama 2012/19/EU za električne i elektroničke stare uređaje, neuporabivi električni i elektronički uređaji moraju se odvojeno sakupljati i dovesti na ekološki prihvatljivo recikliranje.

Zadržavamo pravo na promjene.

170 | Eesti

## Eesti

### Ohutusnõuded

**Tähelepanu! Lugege järgmised juhised tähelepanelikult läbi. Tutvuge aiatööriista käsitsuselementide ja nõuetekohase kasutamise kohta. Hoidke kasutusjuhend hilisemaks kasutamiseks hoolikalt alles.**

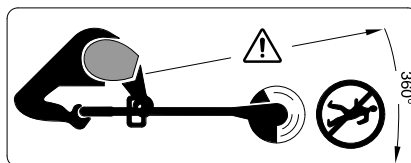

Veenduge, et eemalepaiskuvad võõrkehaded ei vigasta läheduses viibivaid inimesi.

Hoiatus: Viibige töötavast aiatööriistast ohutus kauguses.

### Piltsümbolite selgitus



Üldine oht.



Lugege läbi kasutusjuhend.



Veenduge, et eemalepaiskuvad võõrkehaded ei vigasta läheduses viibivaid inimesi.



Hoiatus: Viibige töötavast aiatööriistast ohutus kauguses.



Enne seadistamist ja puhastamist, samuti juhul, kui toitejuhe on kinni jäänud või kui jätate murutrimmeri kas või lühikeseks ajaks järelevalveta, lülitage trimmer välja ja eemaldage võrgupistik pistikupesast.



**Hoidke toitejuhe löiketeradest eemal.**



Kasutage kuulmiskaitsevahendeid ja kaitseprille.



Ärge töötage trimmeriga vihma käes ja ärge jätke trimmerit vihma kätte.

### Käsitsemine

- ▶ Seda aiatööriista ei tohi kasutada inimesed (sealhulgas lapsed), kelle füüsilised või vaimsed võimed on piiratud või kellel puuduvad seadme kasutamiseks vajalikud kogemused ja teadmised, välja arvatud juhul, kui nad kasutavad tööriista nende turvalisuse eest vastutava isiku järelevalve all, kes annab neile juhiseid seadme kasutamiseks. Et välistada aiatööriista mängimise võimalust, ei tohi jätta lapsi aiatööriista lähedusse järelevalveta.
- ▶ Ärge lubage trimmerit kasutada lastel või isikutel, kes pole tutvunud seadme kasutusjuhistega. Seadme kasutaja vanus võib olla sätestatud konkreetse riigi õigusaktides. Kasutusvälisel ajal hoidke trimmerit lastele ligipääsmatus kohas.
- ▶ Ärge kasutage trimmerit, mille katted või kaitseseadised puuduvad või on kahjustatud või ei ole õiges asendis.
- ▶ Enne seadme tööerakendamist kontrollige toite- ja pikendusjuhet kahjustuste ja kulumise suhtes.

Kui toitejuhe saab kasutamise ajal vigastada, tõmmake võrgupistik kohe pistikupesast välja. **ÄRGE PUUDUTAGE JUHET ENNE, KUI SEADE ON VOOLUVÕRGUST LAHUTATUD.** Ärge töötage murutrimmeriga, mille toitejuhe on viga saanud või kulunud.

- ▶ Tööohutuse tagamiseks tuleb toitejuhe vajaduse korral välja vahetada lasta tootja esindajal, Boschi elektriliste tööriistade volitatud parandustöökojas või asjaomase väljaõppega isikul.
- ▶ **Hoidke pikendusjuhet eemal lõikedetailidest.**
- ▶ Enne töölerakendamist ja pärast tööriistale avaldunud lööki kontrollige tööriista kulumise ja kahjustuste suhtes ning laske tööriist vajaduse korral parandada.
- ▶ Ärge kasutage aiatööriista, kui olete väsinud või haige või kui olete tarbinud alkoholi, narkootikume või ravimeid.
- ▶ Kandke pikki tugevast riidest pükse, tugevaid jalatseid ja kindaid. Ärge kandke laiu riideid, ehteid, lühikesi pükse, sandaale ja ärge töötage paljajalu. Siduge pikad juuksed kinni, et vältida nende sattumist seadme liikuvate osade vahele.
- ▶ **Aiatööriista käsitsemisel kandke kaitseprille ja kuulmiskaitsevahendeid.**
- ▶ Olge stabiilses asendis ja säilitage kogu aeg tasakaal. Ärge pingutage ennast üle.
- ▶ Ärge töötage trimmeriga, kui vahetus lähedus viibivad inimesed, eeskätt lapsed, ja koduloomad.
- ▶ Seadme käsitseja või kasutaja vastutab õnnetusjuhtumite ja teistele inimestele või nende varale tekitatud kahju eest.
- ▶ Ärge puudutage pöörlevaid lõikeelemente enne, kui need on täielikult seiskunud. Lõikeelemendid pöörlevad pärast trimmeri väljalülitamist edasi ja võivad põhjustada vigastusi.
- ▶ Töötage trimmeriga ainult päevavalgel või hea kunstliku valgustuse korral.
- ▶ Ärge rakendage trimmerit tööle, kui ilm on halb, eeskätt kui lähenemas on äike.
- ▶ Trimmeri kasutamine märja muru puhul vähendab jõudlust.
- ▶ Trimmeri transportimisel töökohta või töökohalt tagasi peab trimmer olema välja lülitatud.
- ▶ Lülitage trimmer sisse vaid siis, kui Teie käed ja jalad on pöörlevatest lõikeelementidest piisaval kaugusel.
- ▶ Ärge viige oma käsi ega jalgu pöörlevate lõikeelementide lähedusse.
- ▶ Ärge kasutage selles trimmeris metallist lõikeelemente.
- ▶ Kontrollige ja hooldage trimmerit korrapäraselt.
- ▶ Laske trimmerit alati parandada volitatud remonditöökojas.
- ▶ Veenduge alati, et seadme ventilatsioonivavad ei ole rohuääke.

- ▶ Olge ettevaatlik, kuna integreeritud tera, mis lõikab lõikeniidi sobivasse pikkusesse, võib tekitada kehavigastusi. Pärast lõikeniidi lisamist/järeleandmist keerake trimmer alati horisontaalasendisse, enne kui selle sisse lülitate.
- ▶ Lülitage aiatööriist välja ja eemaldage võrgupistik pistikupesast:
  - alati, kui jätate seadme järelevalveta
  - enne pooli väljavahetamist
  - kui toitejuhe on keerdu läinud
  - enne trimmeri puhastamist ja seadistamist
- ▶ Pärast töö lõpetamist tõmmake võrgupistik pistikupesast välja ja kontrollige aiatööriista kahjustuste suhtes.
- ▶ Hoidke aiatööriista ohutus, kuivas, lastele ligipääsmatus kohas. Ärge asetage aiatööriista peale teisi esemeid.
- ▶ Kulunud ja kahjustatud osad vahetage ohutuse huvides välja.
- ▶ Veenduge, et varuosad pärinevad Boschilt.
- ▶ **Ärge rakendage aiatööriista tööle, kui aiatööriista juurde kuuluvad detailid on külge monteerimata.**

### Elektriline ohutus

- ▶ **Lülitage aiatööriist välja ja eemaldage võrgupistik pistikupesast, enne kui vajutate niidi manuaalse järeleandmise nupule (vt joonis 9). Seda nuppu**

**tuleks kasutada ainult keerdu läinud lõikeniidi puhul.**

- ▶ **Tähelepanu! Enne hooldus- ja puhastustöid lülitage aiatööriist välja ja eemaldage toitepistik pistikupesast. Lülitage seade välja ka juhul, kui toitejuhe on vigastatud või keerdu läinud.**
- ▶ **Pärast murutrimmeri väljalülitamist pöörleb lõikeniit veel mõne sekundi edasi.**
- ▶ **Ettevaatust – ärge puudutage pöörlevat lõikeniiti.**

Aiatööriist on ohutuse tagamiseks topeltisoleeritud ja ei vaja maandamist. Tööpinge on 230 V AC, 50 Hz (EL-i mittekuuluvates riikides 220 V). Kasutage üksnes heakskiidetud pikendusjuhtmeid. Lisateavet saate volitatud müügiesindustest.

**Turvalisuse suurendamiseks soovitame kasutada max 30 mA käivitusvooluga rikkevoolukaitse-lülitiit (RCD). Rikkevoolukaitse-lülitiit tuleks iga kord enne seadme kasutamist üle kontrollida.**

Märkus toodete kohta, mida ei turustata **Suurbritannias:**



**TÄHELEPANU:** Teie ohutuse huvides tuleb aiatööriista küljes olev pistik ühendada pikendusjuhtmega. Pikendusjuhtme pistik peab olema kaitstud veepritsmete eest, valmistatud kummist või kaetud kummiga. Pikendusjuhet tuleb kasutada koos veojõu leevendiga.



Toitejuhet tuleb korrapäraselt kontrollida vigastuste suhtes ja seda tohib kasutada üksnes siis, kui see on laitmatus seisukorras.

Kui toitejuhe on vigastatud, tuleb see lasta parandada Boschi elektriliste tööriistade volitatud remonditöökojas. Kasutada tohib üksnes H05VV-F või H05RN-F tüüpi pikendusjuhtmeid.

## Sümbolid

Järgmised pildisümbolid on olulised kasutusjuhendi lugemisel ja mõistmisel. Pidage palun pildisümbolid ja nende tähendus meeles. Pildisümbolite õige tõlgendamine aitab Teil aiatööriista tõhusamalt ja ohutumalt käsitseda.

| Sümbol   | Tähendus             |
|--|----------------------|
|   | Kandke kaitsekindaid |
|   | Liikumissuund        |
|  | Reaktsioonisund      |

| Sümbol  | Tähendus              |
|---|-----------------------|
|  | Kaal                  |
|  | Sisselülitamine       |
|  | Väljalülitamine       |
|  | Lubatud toiming       |
|  | Keelatud toiming      |
|  | Kuuldav heli          |
|  | Lisatarvikud/varuosad |

## Nõuetekohane kasutamine

Seade on ette nähtud kuni 125 mm kõrguse muru ja umbrohu lõikamiseks, millele ei ole võimalik ligi pääseda muruniidukiga.

Seade ei ole ette nähtud servade lõikamiseks, kuna seadmel puudub selleks vajalik varustus.

Seadme nõuetekohane kasutamine on lubatud temperatuuril 0 °C kuni 40 °C.

## Tehnilised andmed

| Murutrimmer                       |                   | ART 23 SL                  | ART 26 SL     | ART 2300      | ART 23-28     |
|-----------------------------------|-------------------|----------------------------|---------------|---------------|---------------|
| Tootenumber                       |                   | 3 600 HA5 0..              | 3 600 HA5 1.. | 3 600 HA5 0.. | 3 600 HA5 0.. |
| Nimivõimsus                       | W                 | 280                        | 280           | 280           | 280           |
| Tühikäigupöörded                  | min <sup>-1</sup> | 12500                      | 12500         | 12500         | 12500         |
| Lõikeniiidi läbimõõt              | mm                | 1,6                        | 1,6           | 1,6           | 1,6           |
| Lõikejälje läbimõõt               | cm                | 23                         | 26            | 23            | 23            |
| Niidipooli mahtuvus               | m                 | 4                          | 4             | 4             | 4             |
| Kaal EPTA-Procedure 01/2003 järgi | kg                | 1,7                        | 1,8           | 1,7           | 1,7           |
| Kaitseaste                        |                   | □/II                       | □/II          | □/II          | □/II          |
| Seerianumber                      |                   | vt aiatööriista andmesilti |               |               |               |

Andmed kehtivad nimipingel [U] 230 V. Teistsuguste pingete ja kasutusriigis spetsiifiliste mudelite puhul võivad toodud andmed varieeruda.

Pöörake palun tähelepanu oma aiatööriista andmesildil toodud tootenumbriale. Aiatööriistade kaubanduslik tähistus võib olla erinev.

174 | Eesti

**Andmed müra/vibratsiooni kohta**

| Müratase määratud kooskõlas standardiga EN 50636-2-91.  | 3 600 ... | HA5 0.. | HA5 1.. | HA5 0.. | HA5 0.. |
|---|-----------|---------|---------|---------|---------|
| Seadme A-korrigeeritud müratase on üldjuhul:  |           |         |         |         |         |
| Helirõhu tase   | dB(A)     | 84      | 86      | 84      | 84      |
| Helivõimsuse tase   | dB(A)     | 91      | 92      | 91      | 91      |
| Mõõtemääramatus K   | dB        | =2      | =2      | =2      | =2      |
| <b>Kasutage kuulmiskaitsevahendeid!</b>   |           |         |         |         |         |
| Vibratsioonitase $a_h$ (kolme telje vektorsumma) ja mõõtemääramatus K kindlaks tehtud kooskõlas standardiga EN 60335: |           |         |         |         |         |
| Vibratsioon $a_h$   | $m/s^2$   | <2,5    | <2,5    | <2,5    | <2,5    |
| Mõõtemääramatus K   | $m/s^2$   | =1,5    | =1,5    | =1,5    | =1,5    |

**Vastavus normidele **

|  | 3 600 ... | HA5 0.. | HA5 1.. | HA5 0.. | HA5 0.. |
|--|-----------|---------|---------|---------|---------|
| Kinnitame ainuvastutajana, et punktis „Tehnilised andmed“ kirjeldatud toode on vastavuses direktiivides 2011/65/EL, 2014/30/EL, 2006/42/EÜ, 2000/14/EÜ ja viidatud direktiivide muudetud redaktsioonides sätestatud asjakohaste nõuetega ning järgmistest standarditega: EN 60335-1, EN 50636-2-91. 2000/14/EÜ: Garanteeritud helivõimsuse tase: Vastavuse hindamise meetod vastavalt lisale VI. |           |         |         |         |         |
|  | dB(A)     | 96      | 96      | 96      | 96      |

Tootekategooria: 33

Volitatud asutus:

SRL, Sudbury, England, Nr. 1088

Tehniline toimik (2006/42/EÜ, 2000/14/EÜ) saadaval:

Bosch Lawn and Garden Ltd., PT-LG/ENS23,

Stowmarket, Suffolk IP14 1EY, England

Henk Becker

Helmut Heinzelmann

Executive Vice President

Head of Product Certification

Engineering

PT/ETM9

PPA

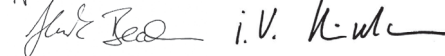

Robert Bosch GmbH, Power Tools Division

70764 Leinfelden-Echterdingen, GERMANY

22.08.2014

**Kokkupanek ja kasutamine**

- ▶ **Kui kaitsekate ja vars on kokku monteeritud, ei tohi neid enam lahti võtta.**
- ▶ **Ärge ühendage aiatööriista vooluvõrku enne, kui see on täielikult kokku pandud.**
- ▶ **Pärast murutrimmeri väljalülitamist pöörleb lõiketera veel mõne sekundi jooksul edasi. Enne aiatööriista uuesti sisselülitamist oodake, kuni mootor ja lõikeniit on täielikult seiskunud.**
- ▶ **Ärge lülitage seadet järjest välja ja uuesti sisse.**
- ▶ **Lõikeniidi või pooli väljavahetamisel puhastage pooli kate külgejäänud rohust.**
- ▶ **Soovitatav on kasutada Boschi poolt heakskiidetud lõikeelemente. Teiste tootjate lõikeelementide kasutamise puhul ei pruugi lõiketulemus olla sama hea.**

Enne kasutamist kontrollige, kas kaitsekate kinnituskruvi on korralikult kinni keeratud.

Enne kasutamist kontrollige, kas vars on korrektselt ühendatud.

Lõikeniiti antakse aiatööriista sisse- ja väljalülitamisel automaatselt järele ja lõigatakse vajaliku pikkusse.

| Toimingu eesmärk  | Joonis    | Lehekülg |
|---|-----------|----------|
| Tarnekomplekt   | <b>1</b>  | 189      |
| Transpordikaitse eemaldamine  | <b>2</b>  | 189      |
| Toru kokkupanek   | <b>3</b>  | 190      |
| Kaitsekate paigaldamine   | <b>4</b>  | 190      |
| Pikendusjuhtme ühendamine   |           |          |
| Sisse-/väljalülitamine  | <b>5</b>  | 191      |
| Lõikeniidi poolautomaatne järeleandmine 8 mm sisse- ja väljalülitamisel | <b>6</b>  | 191      |
| Niidipooli mahavõtmine  | <b>7</b>  | 192      |
| Niidipooli paigaldamine   | <b>8</b>  | 192      |
| Lõikeniidi manuaalne järeleandmine nupu abil                            | <b>9</b>  | 193      |
| Hooldus, puhastamine ja säilitamine                                     | <b>10</b> | 193      |
| Lisatarviku valik   | <b>11</b> | 194      |

## Vea otsing



| Tunnused                                    | Võimalik põhjus                    | Kõrvaldamine   |
|---|------------------------------------|--|
| Murutrimmer ei tööta                        | Puudub võrgupinge                  | Kontrollige ja lülitage sisse  |
|   | Pistikupesa on defektne            | Kasutage teist pistikupesa   |
|   | Pikendusjuhe on vigastatud         | Kontrollige toitejuhe üle ja vahetage välja, kui see on vigastatud   |
| Murutrimmer töötab katkendlikult            | Kaitse on rakendunud               | Vahetage kaitse välja  |
|   | Pikendusjuhe on vigastatud         | Kontrollige toitejuhe üle ja vahetage välja, kui see on vigastatud<br>Pöörduge remonditöökotta   |
| Seadme siseühendused ei ole korras          |                                    | Pöörduge remonditöökotta   |
| Trimmeri mootori pöörete arv alaneb järsult | Muru on liiga kõrge                | Niitke järk-järgult  |
| Murutrimmer ei lõika                        | Lõikeniit on liiga lühike/katkenud | Lõikeniidi manuaalne järeleandmine nupu abil (vt joonist 9)  |
|   | Niidipool on tühi                  | Vahetage niidipool välja   |
| Lõikeniiti ei anta järele                   | Lõikeniit on liiga lühike/katkenud | Lõikeniidi manuaalne järeleandmine nupu abil (vt joonist 9)  |
|   | Lõikeniit on poolis keerdu läinud  | Kontrollige niidipooli ja vajaduse korral mähkige lõikeniit uuesti poolile   |
|   | Niidipool on tühi                  | Vahetage niidipool välja   |
| Lõikeniit tõmmatakse pooli tagasi           | Lõikeniit on liiga lühike/katkenud | Mähkige lõikeniit uuesti poolile   |
| Lõikeniit katkeb endiselt                   | Lõikeniit on poolis keerdu läinud  | Kontrollige niidipooli ja vajaduse korral mähkige lõikeniit uuesti poolile   |
|   | Murutrimmeri vale käsitlemine      | Trimmerdage üksnes lõikeniidi otsaga, vältige kokkupuudet kivide, seinte ja muude kõvade esemetega. Andke lõikeniiti regulaarselt järele, et kasutada ära kogu lõikeläbimõõtu. |

## Klienditeenindus ja müügijärgne nõustamine

[www.bosch-garden.com](http://www.bosch-garden.com)

Järelepärimiste esitamisel ja varuosade tellimisel näidake kindlasti ära seadme andmesildil olev 10-kohaline tootenumber.

### Eesti Vabariik

Mercantile Group AS  
Boschi elektriliste käsitööriistade remont ja hooldus  
Pärnu mnt. 549  
76401 Saue vald, Laagri  
Tel.: 6549 568  
Faks: 679 1129

## Kasutuskõlbmatuks muutunud seadmete käitlus

Ärge visake kasutusressursi ammendanud aiatööriistu olmejäätmete hulka!

### Üksnes EL liikmesriikidele:



Vastavalt Euroopa Liidu direktiivile 2012/19/EL elektri- ja elektroonikaseadmete jäätmete kohta ning direktiivi kohaldamisele liikmesriikides tuleb kasutusressursi ammendanud elektrilised tööriistad eraldi kokku koguda ja keskkonnasäästlikult ringlusse võtta.

Tootja jätab endale õiguse muudatuste tegemiseks.

176 | Latviešu

## Latviešu

### Drošības noteikumi

**Uzmanību! Rūpīgi izlasiet tālāk sniegtos norādījumus. Iepazīstieties ar dārza instrumenta vadības elementiem un tā pareizu lietošanu. Pēc izlasišanas saglabājiet lietošanas pamācību turpmākai izmantošanai.**

### Simbolu skaidrojums



Vispārēja rakstura brīdinājuma zīme.



Izlasiet šo lietošanas pamācību.



Nodrošiniet, lai tuvumā esošās personas neapdraudētu dažādi priekšmeti, kas var lidot prom no darba vietas.



Brīdinājums. Ieturiet drošu attālumu līdz dārza instrumentam laikā, kad tas darbojas.



Izslēdziet zāliena trimeri un atvienojiet tā elektrokabeļa kontaktdakšu no elektrotīkla



kontaktligzdas pirms instrumenta regulēšanas vai tīrīšanas, gadījumā, ja ir aizķēries tā elektrokabelis, kā arī, kaut uz neilgu laiku atstājot zāliena trimeri bez uzraudzības. **Sekoiet, lai elektrokabelis nenonāktu griezējelementu tuvumā.**



Nēsājiet ausu aizsargus un aizsargbrilles.



Neveiciet zāliena trimēšanu lietus laikā un neatstājiet trimeri lietū.

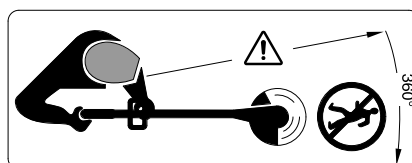

Nodrošiniet, lai no dārza instrumenta darbības vietas prom lidojoši priekšmeti neradītu savainojumus tuvumā esošajām personām.

Brīdinājums. Ieturiet drošu attālumu līdz dārza instrumentam laikā, kad tas darbojas.

### Lietošana

- Šis dārza instruments nav paredzēts, lai to lietotu personas (tai skaitā arī bērni) ar traucētām fiziskajām, sensorajām vai garīgajām spējām vai nepietiekošu pieredzi un/vai nepietiekošām zināšanām, izņemot gadījumus, kad lietošana notiek par minēto personu drošību atbildīgas personas uzraudzībā vai saņemot no tās norādījumus, kā lietojams dārza instruments. Bērniem jānodrošina vajadzīgā uzraudzība, lai viņi nesāktu rotaļāties ar dārza instrumentu.
- Neļaujiet lietot zāliena trimeri bērniem vai personām, kuras nav iepazinušās ar šiem norādījumiem. Minimālais vecums lietotājiem tiek noteikts atbilstoši nacionālajai likumdošanai. Laikā, kad zāliena trimeris netiek lietots, uzglabājiet to vietā, kas nav sasniedzama bērniem.



- ▶ Nelietojiet zāliena trimeri, ja tam trūkst pārsegu vai citu aizsargierīču, kā arī, ja šīs ierīces ir bojātas vai nostiprinātas nepareizā stāvoklī.
- ▶ Pirms dārza instrumenta lietošanas pārbaudiet, vai tā elektrokabelī un/vai pagarinātājkabelī nav radušies bojājumi un vai tajos nav vērojamas novecošanās pazīmes. Ja dārza instrumenta lietošanas laikā elektrokabelis tiek bojāts, nekavējoties atvienojiet tā kontaktdakšu no elektrotīkla kontaktligzdas. **NEPIESKARIETIES KABELIM, PIRMS TAS NAV ATVIENOTS NO ELEKTROTĪKLA.** Nelietojiet zāliena trimeri, ja tā elektrokabelis ir bojāts vai nolietojies.
- ▶ Ja nepieciešams nomainīt elektrokabli, tas jāuztic ražotājfirmai, tās pilnvarotai elektroinstrumentu remonta darbnīcai vai kvalificētam speciālistam, jo tikai tā var novērst instrumenta darba drošības līmeņa pazemināšanos.
- ▶ **Sekoji, lai pagarinātājkabelis nenonāktu griezējelementu tuvumā.**
- ▶ Pirms dārza instrumenta lietošanas, kā arī gadījumā, ja tas ir saņēmis triecienu, pārbaudiet, vai instruments nav bojāts vai nolietojies, un vajadzības gadījumā nodrošiniet tam nepieciešamo remontu.
- ▶ Nelietojiet dārza instrumentu, ja jūtaties noguris, nevesels vai atrodaties alkohola, narkotiku vai medikamentu iespaidā.
- ▶ Darba laikā nēsājiet garas bikses no stingra auduma, stabilus apavus un aizsargcimdus. Nenēsājiet platu apģērbu un rotaslietas, nestrādājiet īsās biksēs, sandalēs vai basām kājām. Lai novērstu garu matu ieķeršanos instrumenta kustīgajās daļās, uz sieniet tos virs plecu augstuma.
- ▶ **Strādājot ar dārza instrumentu, nēsājiet aizsargbrilles un ausu aizsargus.**
- ▶ Saglabājiet stingru stāju un nezaudējiet līdzsvaru. Darba laikā nepakļaujiet sevi stiprai piepūlei.
- ▶ Nelietojiet zāliena trimeri, ja darba vietas tiešā tuvumā atrodas citas personas (īpaši bērni), kā arī mājdzīvnieki.
- ▶ Instrumenta lietotājs nes atbildību par kaitējumu, kas tā darbības rezultātā tiek nodarīts citām personām vai viņu īpašumam.
- ▶ Nepieskarieties rotējošajiem griezējelementiem, bet nogaidiet, līdz tie pilnīgi apstājas. Griezējelementi zināmu laiku turpina rotēt arī pēc zāliena trimera izslēgšanas un var radīt savainojumus.
- ▶ Strādājiet tikai diennakts gaišajā laikā vai labā mākslīgajā apgaismojumā.
- ▶ Nestrādājiet ar zāliena trimeri sliktos laika apstākļos un jo īpaši negaisa laikā.
- ▶ Lietojot zāliena trimeri mitrā zālē, samazinās tā jauda.



► **levērojiet piesardzību – nepieskarieties rotējošajām griezējauklām.**

Drošības apsvērumu dēļ šis dārza instruments ir apgādāts ar aizsargizolāciju un var tikt lietots bez aizsargzemējuma. Tas darbojas no maiņsprieguma 230 V, 50 Hz (ārpus ES izmantojamie instrumenti ir paredzēti spriegumam 220 V). Izmantojiet darbam tikai lietošanai atļautos pagarinātājkabeļus. Sīkāku informāciju varat saņemt pilnvarotā klientu apkalpošanas iestādē.

**Lai paaugstinātu elektrodrošību, ieteicams lietot noplūdes strāvas aizsargreleju (RCD) ar maksimālo aizsargstrāvu 30 mA. Šis aizsargrelejs ikreiz pirms darba jāpārbauda.**

Piezīme par izstrādājumiem, kas **nav iegādāti Lielbritānijā.**

**UZMANĪBU!** Drošības apsvērumu dēļ dārza instrumenta kontaktdakšu nepieciešams mehāniski sasaistīt ar pagarinātājkabeļi. Pagarinātājkabeļa savienotājiem jābūt nodrošinātiem pret ūdens šļakatām; tiem jābūt pagatavotiem no gumijas vai pārklātiem ar gumiju. Pagarinātājkabeļis jālieto kopā ar īpašu pretstiepes stiprinājumu. Regulāri pārbaudiet, vai savienojosajos kabeļos nav vērojamas bojājumu pazīmes, un izmantojiet tos tikai tad, ja kabeļi ir nevainojamā stāvoklī. Atklājot elektrokabeļi bojājumu, nodrošiniet, lai nepieciešamais remonts tiktu veikts Bosch pilnvarotā remonta darbnīcā.

Kopā ar instrumentu drīkst izmantot tikai tipu H05VV-F vai H05RN-F pagarinātājkabeļus.

### Simboli

Tālāk aplūkoto simbolu nozīmi ir svarīgi zināt, lai varētu lasīt un pareizi izprast šo lietošanas pamācību. Iegūstiet šos simbolus un to nozīmi. Simbolu pareiza interpretācija ļaus vieglāk un drošāk lietot dārza instrumentu.

| Simbols   | Nozīme                   |
|---|--------------------------|
|    | Nēsājiet aizsargcimdus   |
|    | Kustības virziens        |
|    | Reakcijas virziens       |
|   | Svars                    |
|  | Ieslēgšana               |
|  | Izslēgšana               |
|  | Atļauta darbība          |
|  | Aizliegta darbība        |
|  | Sadzirdams troksnis      |
|  | Piederumi/rezerves daļas |

### Pielietojums

Instrumenti ir paredzēti līdz 125 mm garas zāles un nezāļu apgriešanai, ko nevar sasniegt ar zāliena plāvēju.

Instrumenti nav piemēroti zāliena malu applaušanai, jo tā uzbūve nav paredzēta šādam pielietojumam.

Instrumentu ieteicams lietot pie apkārtējā gaisa temperatūras no 0 °C līdz 40 °C.

180 | Latviešu

**Tehniskie parametri**

| Zāliena trimēris                        |                    | ART 23 SL     | ART 26 SL     | ART 2300      | ART 23-28     |
|---|--------------------|---------------|---------------|---------------|---------------|
| Izstrādājuma numurs                     |                    | 3 600 HA5 0.. | 3 600 HA5 1.. | 3 600 HA5 0.. | 3 600 HA5 0.. |
| Nominālā jauda                          | W                  | 280           | 280           | 280           | 280           |
| Griešanās ātrums brīvgaitā              | min. <sup>-1</sup> | 12500         | 12500         | 12500         | 12500         |
| Griezējaukļas diametrs                  | mm                 | 1,6           | 1,6           | 1,6           | 1,6           |
| Apļaušanas diametrs                     | cm                 | 23            | 26            | 23            | 23            |
| Griezējaukļas spoles ietilpība          | m                  | 4             | 4             | 4             | 4             |
| Svars atbilstoši EPTA-Procedure 01/2003 | kg                 | 1,7           | 1,8           | 1,7           | 1,7           |
| Elektroaizsardzības klase               |                    | □/II          | □/II          | □/II          | □/II          |

Sērijas numurs skatīt marķējuma plāksnīti uz dārza instrumenta

Šādi parametri tiek nodrošināti pie nominālā elektrobarošanas sprieguma [U] 230 V. Iekārtām, kas paredzētas citam spriegumam vai ir modificētas atbilstoši nacionālajiem standartiem, šie parametri var atšķirties.

Lūdzam vadīties pēc izstrādājuma numura, kas atrodams uz dārza instrumenta marķējuma plāksnītes. Atsevišķiem dārza instrumentiem tirdzniecības apzīmējums var mainīties.

**Informācija par troksni un vibrāciju**

| Trokšņa parametru vērtības ir noteiktas atbilstoši EN 50636-2-91.   | 3 600 ...        | HA5 0.. | HA5 1.. | HA5 0.. | HA5 0.. |
|---|------------------|---------|---------|---------|---------|
| Instrumenta radītā pēc raksturīknes A izsvērtā trokšņa parametru tipiskās vērtības ir šādas.  |                  |         |         |         |         |
| Trokšņa spiediena līmenis   | dB(A)            | 84      | 86      | 84      | 84      |
| Trokšņa jaudas līmenis  | dB(A)            | 91      | 92      | 91      | 91      |
| Izklide K   | dB               | =2      | =2      | =2      | =2      |
| <b>Nēsājiet ausu aizsargus!</b>   |                  |         |         |         |         |
| Kopējā svārstību paātrinājuma vērtība $a_h$ (vektoru summa trijos virzienos) un izklide K ir noteikta atbilstoši standartam EN 60335: |                  |         |         |         |         |
| Svārstību paātrinājuma vērtība $a_h$  | m/s <sup>2</sup> | < 2,5   | < 2,5   | < 2,5   | < 2,5   |
| Izklide K   | m/s <sup>2</sup> | = 1,5   | = 1,5   | = 1,5   | = 1,5   |

**Atbilstības deklarācija** 

|   | 3 600 ... | HA5 0.. | HA5 1.. | HA5 0.. | HA5 0.. |
|---|-----------|---------|---------|---------|---------|
| Mēs ar pilnu atbildību paziņojam, ka sadaļā „Tehniskie parametri” aprakstītais izstrādājums atbilst visiem direktīvās 2011/65/ES, 2014/30/ES, 2006/42/EK, 2000/14/EK un to labojumos ietvertajiem saistošajiem noteikumiem, kā arī šādiem standartiem: EN 60335-1, EN 50636-2-91. |           |         |         |         |         |
| Direktīva 2000/14/EK: garantētais trokšņa jaudas līmenis ir:  | dB(A)     | 96      | 96      | 96      | 96      |
| Atbilstība ir noteikta saskaņā ar pielikumu VI.   |           |         |         |         |         |

Izstrādājuma kategorija: 33

Pārbaudes vieta:

SRL, Sudbury, England, Nr. 1088

Tehniskā lieta (2006/42/EK, 2000/14/EK) no:

Bosch Lawn and Garden Ltd., PT-LG/ENS23,

Stowmarket, Suffolk IP14 1EY, England

Henk Becker

Executive Vice President

Engineering

PPA.



Helmut Heinzelmann

Head of Product Certification

PT/ETM9

Robert Bosch GmbH, Power Tools Division  
70764 Leinfelden-Echterdingen, GERMANY  
22.08.2014

## Montāža un lietošana

- ▶ Pēc aizsargpārsega un kāta samontēšanas šīs daļas vairs nedrīkst demontēt.
- ▶ Nepievienojiet dārza instrumentu elektrotīka kontaktligzdai, pirms tas nav pilnīgi samontēts.
- ▶ Pēc zāliena trimera izslēgšanas tā griezējauklas vēl dažas sekundes turpina rotēt. Pirms zāliena trimera atkārtotas ieslēgšanas nogaidiet, līdz apstājas tā dzinējs un griezējauklas.
- ▶ Neieslēdziet instrumentu drīz pēc tā izslēgšanas.
- ▶ Nomainot griezējauklas vai spoli, iztīriet griezējauklas spoles pārsegā ielipušās zāles paliekas.
- ▶ Instrumentā ieteicams izmantot firmas Bosch ieteiktos griezējelementus. Izmantojot citus griezējelementus, var samazināties instrumenta darbība.

Pirms instrumenta lietošanas pārbaudiet, vai ir stingri pievilktā aizsargpārsega stiprinājuma skrūve.

Pirms instrumenta lietošanas pārbaudiet, vai ir pareizi savienots kāts.

Ieslēdzot un izslēdzot dārza instrumentu, griezējaukla automātiski iztinas un tiek apgriezta vajadzīgajā garumā.

| Darbība un tās mērķis   | Attēls | Lappuse |
|---|--------|---------|
| Piegādes komplekts  | 1      | 189     |
| Transportēšanas stiprinājuma izņemšana  | 2      | 189     |
| Caurules savienošana  | 3      | 190     |
| Aizsargpārsega montāža  | 4      | 190     |
| Pagarinātājkabeļa nostiprināšana ieslēgšana un izslēgšana                                 | 5      | 191     |
| Pusautomātiska griezējauklas padeve 8 mm garumā, ieslēdzot un izslēdzot dārza instrumentu | 6      | 191     |
| Griezējauklas spoles demontāža  | 7      | 192     |
| Griezējauklas spoles montāža  | 8      | 192     |
| Griezējauklas padeve ar roku, nospiežot pogu  | 9      | 193     |
| Apkalpošana, tīrīšana un uzglabāšana  | 10     | 193     |
| Piederumu izvēle  | 11     | 194     |

## Kļūmju uzmeklēšana



| Pazīme  | Iespējamais cēlonis                              | Novēršana  |
|---|--|--|
| Zāliena trimers nedarbojas                        | Elektrotīklā nav sprieguma                       | Pārbaudiet elektrotīklu un ieslēdziet spriegumu                                  |
|   | Ir bojāta kontaktligzda                          | Izmantojiet citu kontaktligzdu   |
|   | Ir bojāts pagarinātājkabelis                     | Pārbaudiet kabeli un nomainiet, ja tas ir bojāts                                 |
|   | Ir pārdedzis drošinātājs                         | Nomainiet drošinātāju  |
| Zāliena trimers darbojas ar pārtraukumiem         | Ir bojāts pagarinātājkabelis                     | Pārbaudiet kabeli un nomainiet, ja tas ir bojāts<br>Griezieties remonta darbnīcā |
|   | Ir bojāti dārza instrumenta iekšējie savienojumi | Griezieties remonta darbnīcā   |
| Trimera dzinēja griešanās ātrums stipri samazinās | Zāle ir pārāk gara                               | Apļaujiet zālienu vairākos paņēmienos  |
| Zāliena trimers neapgriež zāli                    | Griezējaukla ir pārāk īsa vai notrūkusi          | Veiciet griezējauklas padevi ar roku, nospiežot pogu (attēls 9)                  |
|   | Griezējauklas spole ir tukša                     | Nomainiet griezējauklas spoli  |
| Nenotiek griezējauklas padeve                     | Griezējaukla ir pārāk īsa vai notrūkusi          | Veiciet griezējauklas padevi ar roku, nospiežot pogu (attēls 9)                  |
|   | Griezējaukla spolē ir samezģlojusies             | Pārbaudiet spoli un vajadzības gadījumā to pārtiniet                             |
|   | Griezējauklas spole ir tukša                     | Nomainiet griezējauklas spoli  |

## 182 | Lietuviškai

| Pazīme                                   | Iespējamais cēlonis  | Novēršana   |
|--|--|---|
| Griezējaukļa tiek ievilkta atpakaļ spolē | Griezējaukļa ir pārāk īsa vai notrūkusi  | Pārtiniet griezējaukļa spoli  |
| Griezējaukļa atkārtoti trūkst            | Griezējaukļa spolē ir samezgļojusies<br>Nepareiza apiešanās ar zāliena trimeri | Pārbaudiet spoli un vajadzības gadījumā to pārtiniet<br>Veiciet trimēšanu tikai ar griezējaukļa galu; nepieļaujiet griezējaukļa saskaršanos ar akmeņiem, sienām un citiem cietiem priekšmetiem. Lai nesamazinātos applaušanas diametrs, regulāri veiciet griezējaukļa padevi. |

## Klientu konsultāciju dienests un konsultācijas par lietošanu

[www.bosch-garden.com](http://www.bosch-garden.com)

Pieprasot konsultācijas un pasūtīt rezerves daļas, lūdzam noteikti paziņot desmitzīmju pasūtījuma numuru, kas norādīts uz dārza instrumenta marķējuma plāksnītes.

### Latvijas Republika

Robert Bosch SIA  
Bosch elektroinstrumentu servisa centrs  
Dzelzavas ielā 120 S  
LV-1021 Rīga  
Tālr.: 67146262  
Telefakss: 67146263  
E-pasts: [service-pt@lv.bosch.com](mailto:service-pt@lv.bosch.com)

## Atbrīvošanās no nolietotajiem izstrādājumiem

Neizmetiet dārza instrumentu sadzīves atkritumu tvertnē!

### Tikai ES valstīm



Saskaņā ar Eiropas Savienības direktīvu 2012/19/ES par nolietotajām elektriskajām un elektroniskajām ierīcēm un šīs direktīvas atspoguļojumiem nacionālajā likumdošanā, lietošanai nederīgās elektriskās un elektroniskās ierīces jāsavāc atsevišķi un jānogādā otrreizējai pārstrādei apkārtējai videi nekaitīgā veidā.

Tiesības uz izmaiņām tiek saglabātas.

## Lietuviškai

### Saugos nuorodos

**Dėmesio! Atidžiai perskaitykite žemiau pateiktus nurodymus. Susipažinkite su sodo priežiūros**

**įrankio valdymo elementais bei išmokite tinkamai juo naudotis. Išsaugokite šią naudojimo instrukciją, kad ir ateityje galėtumėte ja pasinaudoti.**

## Pavaizduotų simbolių paaiškinimas



Bendrasis įspėjimas apie pavojų.



Atidžiai perskaitykite šią naudojimo instrukciją.



Saugokite, kad netoli esančių žmonių nesužalotų išmetamos dalelės.



Įspėjimas: Kai su sodo priežiūros prietaisu dirbama, laikykitės nuo jo saugaus atstumo.



Prieš pradėdami žoliapjovę-trimerį reguliuoti ar valyti, susipainiojus laidui arba prieš palikdami žoliapjovę-trimerį be priežiūros net ir trumpam laikui, jį išjunkite ir iš kištukinio lizdo ištraukite kištuką. **Saugokite, kad maitinimo laidu nepasiektų pjovimo elementai.**



Dirbkite su klausos apsaugos priemonėmis ir apsauginiais akiniais.



 Nepjaukite žolės, kai lyja, ir nepalikite žoliapjovės-trimerio lyjant lauke.

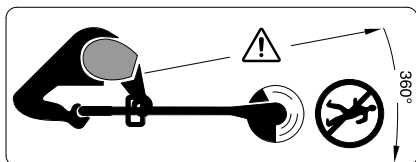

Saugokite, kad netoli esančių žmonių nesužalotų skriejančios dalelės.

Įspėjimas: Kai su sodo priežiūros prietaisu dirbama, laikykitės nuo jo saugaus atstumo.

### Naudojimas

- ▶ Šis sodo priežiūros įrankis nėra skirtas, kad juo dirbtų asmenys (įskaitant ir vaikus) su fizinėmis, jutiminėmis ar dvasinėmis negaliomis arba asmenys, kuriems trūksta patirties arba žinių, nebent juos prižiūri už jų saugumą atsakingas asmuo arba iš atsakingo asmens jie gauna nurodymus, kaip dirbti su sodo priežiūros įrankiu. Vaikus reikia prižiūrėti, kad jie su sodo priežiūros įrankiu nežaistų.
- ▶ Niekada neleiskite žoliapjovė-trimeriu naudotis vaikams arba su šiais reikalavimais nesusipažinusiems asmenims. Nacionalinėse taisyklėse gali būti numatyti naudotojų amžiaus apribojimai. Kai su žoliapjovė-trimeriu nedirbate, laikykite jį vaikams nepasiekiamoje vietoje.
- ▶ Žoliapjovės-trimerio niekada nenaudokite su pažeistais apsauginiais gaubtais ar apsauginiais įtaisais arba jei jie yra nuimti ar netinkamai uždėti.
- ▶ Prieš kiekvieną naudojimą patikrinkite maitinimo ar ilginamąjį laidą, ar jis nepažeistas ir ar nėra senėjimo požymių. Jei laidas naudojant pažeidžiamas, nedelsdami iš kištukinio lizdo ištraukite kištuką. **LAIDO NELIESKITE, KOL NEIŠTRAUKSITE KIŠTUKO IŠ LIZDO.** Nedirbkite su žoliapjovė-trimeriu, jei laidas pažeistas arba susidėvėjęs.
- ▶ Jei reikia pakeisti maitinimo laidą, kad neiškiltų pavojus saugumui, tai turi atlikti gamintojas, jo įgalioto klientų aptarnavimo skyriaus specialistai arba reikiamą kvalifikaciją turintis personalas.
- ▶ **Ilginamąjį laidą laikykite toliau nuo pjovimo elementų.**
- ▶ Jei sodo priežiūros įrankis buvo sutrenktas, prieš pradėdami jį naudoti, būtinai apžiūrėkite, ar jis nesusidėvėjęs ir nepažeistas ir, jei reikia, atiduokite remontuoti.
- ▶ Nedirbkite su sodo priežiūros įrankiu, jei esate pavargę ar sergate, vartojote alkoholio, narkotikų ar medikamentų.
- ▶ Dėvėkite ilgas, tvirtos medžiagos kelnes, atsparią avalynę ir pirštines. Nedėvėkite plačių drabužių, papuošalų, trumpų kelnių, sandalų ir nedirbkite basomis. Ilgus plaukus suriškite virš pečių, kad jie neįsipainiotų į sukias dalis.
- ▶ **Dirbdami su sodo priežiūros įrankiu, dėvėkite apsauginius akinius ir klausos apsaugos priemones.**

## 184 | Lietuviškai

- ▶ Visada tvirtai stovėkite ir išlaikykite pusiausvyrą. Nepervertinkite savo galimybių.
- ▶ Niekada nedirbkite žoliapjovė-trimeriu, jei arti yra kitų žmonių, ypač vaikų, ir naminių gyvūnų.
- ▶ Naudotojas ar dirbantysis yra atsakingas už nelaimingus atsitikimus ir žmonėms ar jų nuosavybei padarytą žalą.
- ▶ Prieš prisiliesdami prie besisukančių pjovimo elementų, palaukite, kol jie visiškai sustos. Išjungus variklį, žoliapjovės-trimerio pjovimo elementai dar kurį laiką sukasi ir gali sužeisti.
- ▶ Pjaukite tik dienos šviesoje arba esant geram dirbtiniam apšvietimui.
- ▶ Esant blogoms oro sąlygoms, ypač artėjant audrai, žoliapjovė-trimeriu nedirbkite.
- ▶ Žoliapjovė-trimeriu pjaunant šlapią žolę darbo našumas yra mažesnis.
- ▶ Prieš transportuodami žoliapjovė-trimerį iš darbo vietos ar į darbo vietą, jį išjunkite.
- ▶ Žoliapjovė-trimerį įjunkite tik tada, kai jūsų rankos ir kojos yra pakankamai toli nuo besisukančių pjovimo elementų.
- ▶ Rankų ir kojų neikiškite arti besisukančių pjovimo elementų.
- ▶ Su šia žoliapjovė-trimeriu niekada nenaudokite metalinių pjovimo elementų.
- ▶ Žoliapjovė-trimerį reguliariai tikrinkite ir atlikite techninės priežiūros darbus.
- ▶ Žoliapjovė-trimerį remontuoti gali tik įgaliotų Bosch remonto dirbtuvių specialistai.
- ▶ Visada įsitikinkite, kad ventiliacinės angos nėra užkimštos nupjautos žolės likučiais.
- ▶ Saugokitės, kad jūsų nesužalotų įmontuotas peilis, kuris nupjauna reikiamo ilgio vielutę. Papildę vielutės arba ją ištraukę, prieš įjungdami žoliapjovė-trimerį visada apsukite jį į horizontalią darbinę padėtį.
- ▶ Sodo priežiūros įrankį išjunkite ir iš kištukinio lizdo ištraukite kištuką:
  - visada, kai paliecate sodo priežiūros įrankį be priežiūros
  - prieš keisdami ritę
  - jei susipainiojo maitinimo laidas
  - prieš valydami žoliapjovė-trimerį ar prieš atlikdami kitokius jo techninės priežiūros darbus
- ▶ Baigę dirbti ištraukite kištuką ir patikrinkite, ar sodo priežiūros įrankis nepažeistas.
- ▶ Sodo priežiūros įrankį laikykite saugioje, sausoje, vaikams neprieinamoje vietoje. Ant sodo priežiūros įrankio nedėkite jokių daiktų.
- ▶ Dėl saugumo susidėvėjusias ar pažeistas dalis pakeiskite.
- ▶ Įsitikinkite, kad keičiamos dalys yra pagamintos (aprobuotos) Bosch.
- ▶ **Niekada neįjunkite sodo priežiūros įrankio prieš tai nesumontavę reikiamų dalių.**

**Elektrosauga**

- ▶ **Sodo priežiūros įrankį išjunkite ir iš kištukinio lizdo ištraukite kištuką. Tada spauskite rankinio vielutės ištraukimo mygtuką**



(žr. 9 pav.). Šį mygtuką naudokite tik tais atvejais, kai pjaunamoji vielutė yra susipynusi.

- ▶ **Dėmesio! Prieš pradėdami techninės priežiūros ar remonto darbus, sodo priežiūros įrankį išjunkite ir ištraukite kištuką. Tą patį būtina padaryti, jei buvo pažeistas, įpjautas ar susipainiojo maitinimo laidas.**
- ▶ **Išjungus žoliapjovę-trimerį, pjaunamoji vielutė dar kelias sekundes sukasi.**
- ▶ **Atsargiai – nelieskite besisukančios pjaunamosios vielutės.**

Jūsų sodo priežiūros įrankis yra su apsaugine izoliacija, jo įžeminti nereikia. Darbinė įtampa yra 230 V AC, 50 Hz (ne ES šalyse 220 V). Naudoti tik aprobuotus ilginamuosius laidus. Informacijos galite gauti įgaliotame klientų aptarnavimo skyriuje.

**Saugumui užtikrinti patariama naudoti nuotėkio srovės jungiklį (RCD), kurio maksimali nuotėkio srovė yra 30 mA. Šis nuotėkio srovės jungiklis turi būti tikrinamas prieš kiekvieną naudojimą.**

Nuorodos gaminiams, kurie parduodami **ne DB:**

**DĖMESIO:** siekiant užtikrinti jūsų saugumą reikia, kad prie sodo priežiūros įrankio pritvirtintas kištukas būtų sujungtas su ilginamuoju laidu. Ilginamojo laido jungtis turi būti apsaugota nuo aptaškymo, pagaminta iš gumos arba aptraukta guma. Ilginamasis laidas turi būti su laido įtempimo sumažinimo įtaisu.

Reguliariai reikia tikrinti, ar nėra jungiamojo laido pažeidimo požymių; jį leidžiama naudoti tik nepriekaištingos būklės.

Jei jungiamasis laidas yra pažeistas, jis turi būti sutaisytas įgaliotose Bosch remonto dirbtuvėse.

Leidžiama naudoti tik H05VV-F arba H05RN-F tipo ilginamuosius laidus.

### Simboliai

Kad skaitydami suprastumėte naudojimo instrukciją, svarbu žinoti žemiau pateiktų simbolių reikšmę. Prašome įsiminti simbolius ir jų reikšmes. Teisingai suprasdami simbolius galėsite geriau ir saugiau naudotis sodo priežiūros įrankiu.

| Simbolis  | Reikšmė                              |
|---|--------------------------------------|
|   | Mūvėkite apsauginėmis pirštinėmis    |
|  | Judėjimo kryptis                     |
|  | Reakcijos jėgos kryptis              |
|  | Masė                                 |
|  | Ijungimas                            |
|  | Išjungimas                           |
|  | Leidžiamas veiksmas                  |
|  | Draudžiamas veiksmas                 |
|  | Girdimas spragtelėjimas              |
|  | Papildoma įranga ir atsarginės dalys |

### Elektrinio įrankio paskirtis

Šis prietaisas skirtas žolei ir piktžolėms iki 125 mm aukščio, kurių neįmanoma pasiekti žoliapjovėmis ant ratukų, pjauti.

Prietaisas netinka vejos pakraščiams dailinti, nes jame nėra šiai paskirčiai numatytos įrangos.

Tinkama prietaisui naudoti aplinkos temperatūra yra nuo 0 °C iki 40 °C.

186 | Lietuviškai



**Techniniai duomenys**

| Žoliapjovė   |                   | ART 23 SL   | ART 26 SL     | ART 2300      | ART 23-28     |
|--|-------------------|---|---------------|---------------|---------------|
| Gaminio numeris  |                   | 3 600 HA5 0..                                       | 3 600 HA5 1.. | 3 600 HA5 0.. | 3 600 HA5 0.. |
| Nominali naudojamoji galia   | W                 | 280   | 280           | 280           | 280           |
| Tuščiosios eigos sūkių skaičius  | min <sup>-1</sup> | 12500   | 12500         | 12500         | 12500         |
| Pjaunamosios vielutės skersmuo   | mm                | 1,6   | 1,6           | 1,6           | 1,6           |
| Pjovimo skersmuo   | cm                | 23  | 26            | 23            | 23            |
| Vielutės ritės talpa   | m                 | 4   | 4             | 4             | 4             |
| Svoris pagal „EPTA-Procedure 01/2003“  | kg                | 1,7   | 1,8           | 1,7           | 1,7           |
| Apsaugos klasė   |                   | □/II  | □/II          | □/II          | □/II          |
| Serijos numeris  |                   | žr. firminėje lentelėje ant sodo priežiūros įrankio |               |               |               |
| Duomenys galioja tik tada, kai nominalioji įtampa [U] 230 V. Jei įtampa kitokia arba jei naudojamas specialus, tam tikrai šaliai gaminamas modelis, šie duomenys gali skirtis. |                   |   |               |               |               |
| Prašome atkreipti dėmesį į jūsų sodo priežiūros įrankio firminėje lentelėje nurodytą gaminio numerį. Kai kurių sodo priežiūros įrankių prekybiniai pavadinimai gali skirtis.   |                   |   |               |               |               |

**Informacija apie triukšmą ir vibraciją**

| Triukšmo emisijos vertės nustatytos pagal EN 50636-2-91.                                   | 3 600 ...        | HA5 0.. | HA5 1.. | HA5 0.. | HA5 0.. |
|--|------------------|---------|---------|---------|---------|
| Pagal A skalę išmatuotas prietaiso triukšmo lygis tipiniu atveju siekia:                   |                  |         |         |         |         |
| Garso slėgio lygis   | dB(A)            | 84      | 86      | 84      | 84      |
| Garso galios lygis   | dB(A)            | 91      | 92      | 91      | 91      |
| Paklaida K   | dB               | =2      | =2      | =2      | =2      |
| <b>Dirbkite su klausos apsaugos priemonėmis!</b>   |                  |         |         |         |         |
| Vibracijų bendrosios vertės $a_h$ (trijų krypčių atstojamasis vektorius) ir neapibrėžtis K |                  |         |         |         |         |
| nustatytos pagal EN 60335:   |                  |         |         |         |         |
| Vibracijų spinduliuotės vertė $a_h$  | m/s <sup>2</sup> | <2,5    | <2,5    | <2,5    | <2,5    |
| Neapibrėžtis K   | m/s <sup>2</sup> | =1,5    | =1,5    | =1,5    | =1,5    |

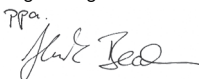
**Atitikties deklaracija** 

|  | 3 600 ...   | HA5 0.. | HA5 1..   | HA5 0.. | HA5 0.. |
|--|---|---------|---|---------|---------|
| Atsakingai pareiškiame, kad skyriuje „Techniniai duomenys“ aprašytas gaminys atitinka privalomus Direktyvų 2011/65/ES, 2014/30/ES, 2006/42/EB, 2000/14/EB reikalavimus ir jų pakeitimus bei šiuos standartus: EN 60335-1, EN 50636-2-91, 2000/14/EB: garantuotas garso galios lygis: |   |         |   |         |         |
| Atitikties įvertinimas atliktas pagal priedą VI.   | dB(A)   | 96      | 96  | 96      | 96      |
| Produkto kategorija: 33  | Henk Becker<br>Executive Vice President<br>Engineering  |         | Helmut Heinzelmann<br>Head of Product Certification<br>PT/ETM9                        |         |         |
| Notifikuota įstaiga:<br>SRL, Sudbury, England, Nr. 1088  |             |         |  |         |         |
| Techninė byla (2006/42/EB, 2000/14/EB) laikoma:<br>Bosch Lawn and Garden Ltd., PT-LG/ENS23,<br>Stowmarket, Suffolk IP14 1EY, England   | Robert Bosch GmbH, Power Tools Division<br>70764 Leinfelden-Echterdingen, GERMANY<br>22.08.2014 |         |   |         |         |

## Montavimas ir naudojimas

- ▶ **Jei apsauginis gaubtas ir kotas sumontuojami, vėliau jų išardyti nebegalima.**
- ▶ **Neprijunkite sodo priežiūros įrankio prie kištukinio lizdo, kol jis nėra visiškai sumontuotas.**
- ▶ **Žoliapjovę-trimerį išjungus pjaunamoji vielutė dar kelias sekundes sukasi. Prieš įjungdami žoliapjovę-trimerį iš naujo, palaukite, kol variklis nebesisuks, o pjaunamoji vielutė sustos.**
- ▶ **Nejunginėkite prietaiso dažnai, t.y. neįjunkite ir neišjunkite trumpais intervalais.**
- ▶ **Kai keičiate vielutę ar ritę, nuo ritės gaubtelio nuvalykite žolės likučius.**
- ▶ **Rekomenduojama naudoti Bosch aprobuotus pjovimo elementus. Naudojant kitokius pjovimo elementus, pjovimo rezultatas gali būti kitoks, nei tikimasi.**

Prieš pradėdami naudoti patikrinkite, ar apsauginio gaubto tvirtinamasis varžtas tvirtai laikosi.

Prieš pradėdami naudoti, patikrinkite ar kotas tinkamai sujungtas.

Sodo priežiūros įrankį įjungiant ir išjungiant pjaunamoji vielutė automatiškai ištraukiama ir nupjaunama iki reikiamo ilgio.

| Veiksmas  | Pav.      | Puslapis |
|---|-----------|----------|
| Tiekiamas komplektas  | <b>1</b>  | 189      |
| Transportavimo apsaugos nuėmimas  | <b>2</b>  | 189      |
| Vamzdžio sujungimas   | <b>3</b>  | 190      |
| Apsauginio gaubto montavimas  | <b>4</b>  | 190      |
| Ilginamojo laido prijungimas<br>Įjungimas arba išjungimas                         | <b>5</b>  | 191      |
| Pusiau automatinis pjaunamosios vielutės ištraukimas 8 mm įjungiant ir išjungiant | <b>6</b>  | 191      |
| Vielutės ritės nuėmimas   | <b>7</b>  | 192      |
| Vielutės ritės montavimas   | <b>8</b>  | 192      |
| Rankinis pjaunamosios vielutės ištraukimas mygtuku                                | <b>9</b>  | 193      |
| Techninė priežiūra, valymas ir sandėliavimas                                      | <b>10</b> | 193      |
| Papildomos įrangos pasirinkimas   | <b>11</b> | 194      |

## Gedimų nustatymas



| Požymiai   | Galima priežastis                                | Pašalinimas   |
|--|--|---|
| Žoliapjovė neveikia  | Nėra tinklo įtampos                              | Patikrinkite ir įjunkite  |
|  | Pažeistas kištukinis lizdas                      | Naudokitės kitu kištukiniu lizdu  |
|  | Pažeistas ilginamasis laidas                     | Patikrinkite laidą ir, jei pažeistas, pakeiskite  |
|  | Suveikė saugiklis                                | Pakeiskite saugiklį   |
| Žoliapjovė veikia su pertrūkiais                               | Pažeistas ilginamasis laidas                     | Patikrinkite laidą ir, jei pažeistas, pakeiskite<br>Kreipkitės į remonto dirbtuves            |
|  | Pažeisti vidiniai sodo priežiūros įrankio laidai | Kreipkitės į remonto dirbtuves  |
| Smarkiai sumažėja žoliapjovės-trimerio variklio sūkių skaičius | Per aukšta žolė                                  | Pjaukite palaipsniui, per kelis kartus  |
| Žoliapjovė-trimeris nepjauna                                   | Per trumpa/nutrūkusi pjaunamoji vielutė          | Spausdami mygtuką, rankiniu būdu ištraukite pjaunamąją vielutę (žr. 9 pav.)                   |
|  | Vielutės ritė tuščia                             | Vielutės ritės pakeitimas   |
| Vielutė nepailginama   | Per trumpa/nutrūkusi pjaunamoji vielutė          | Spausdami mygtuką, rankiniu būdu ištraukite pjaunamąją vielutę (žr. 9 pav.)                   |
|  | Pjaunamoji vielutė susipainiojo ritėje           | Patikrinkite vielutės ritę ir, jei reikia, iš naujo ant ritės prisukite pjaunamosios vielutės |
|  | Vielutės ritė tuščia                             | Vielutės ritės pakeitimas   |

**188** | Lietuviškai

| Požymiai                                 | Galima priežastis  | Pašalinimas  |
|--|--|--|
| Pjaunami vielutė atgal įtraukiama į ritę | Per trumpa/nutrūkusi pjaunamoji vielutė  | Iš naujo susukite vielutės ritę  |
| Pjaunamoji vielutė nuolat trūksta        | Pjaunamoji vielutė susipainiojo ritėje<br>Netinkamai naudojama žoliapjovė-trimeris | Patikrinkite vielutės ritę ir, jei reikia, iš naujo ant ritės prisukite pjaunamosios vielutės<br>Pjaukite tik vielutės galu, saugokite, kad nesiliestų prie akmenų, sienų ir kitokių kietų paviršių. Kad pajautumėte visu skersmeniu, pjaunamąją vielutę reguliariai ištraukite. |

## Klientų aptarnavimo skyrius ir naudotojų konsultavimo tarnyba

[www.bosch-garden.com](http://www.bosch-garden.com)

Ieškant informacijos ir užsakant atsargines dalis būtina nurodyti sodo priežiūros įrankio dešimtženklį numerį, esantį firminėje lentelėje.

### Lietuva

Bosch įrankių servisas  
Informacijos tarnyba: (037) 713350  
Įrankių remontas: (037) 713352  
Faksas: (037) 713354  
El. paštas: service-pt@lv.bosch.com

## Šalinimas

Nemeskite sodo priežiūros įrankių į buitinių atliekų konteinerius!

### Tik ES šalims:



Pagal Europos direktyvą 2012/19/ES dėl elektros ir elektroninės įrangos atliekų ir šios direktyvos perkėlimo į nacionalinę teisę aktus, naudoti nebetinkami elektriniai ir elektroniniai įrankiai turi būti surenkami atskirai ir perdirbami aplinkai nekenksmingu būdu.

**Galimi pakeitimai.**



1

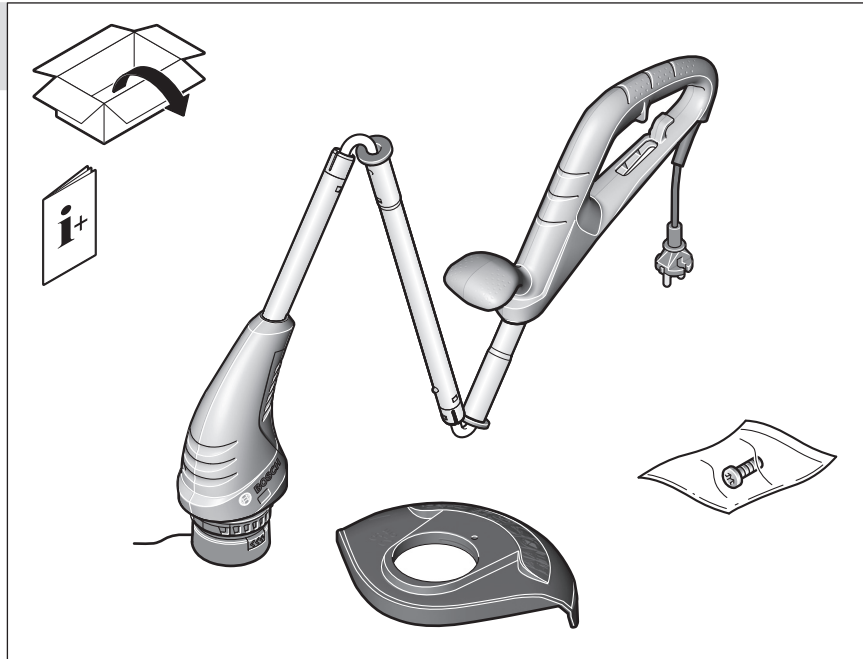
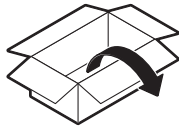

2

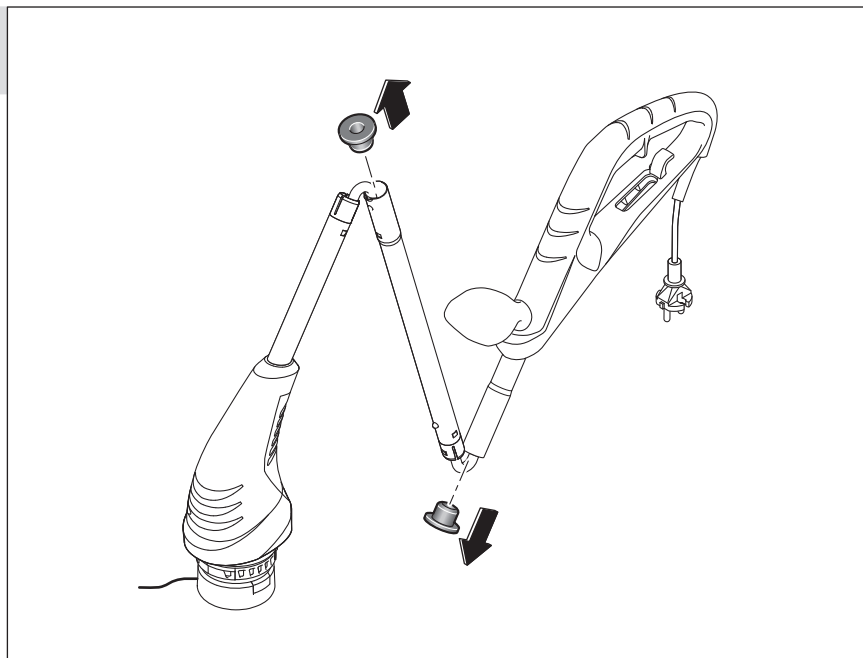

3

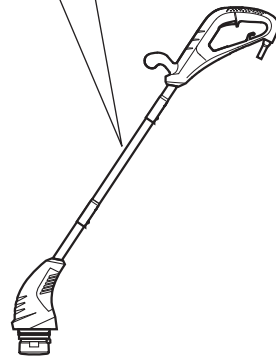
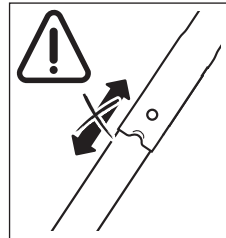
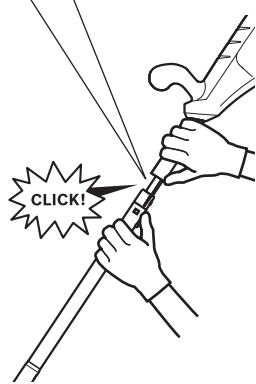
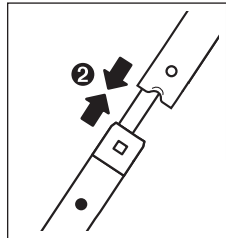
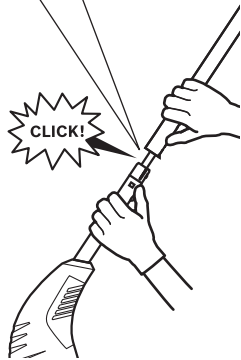
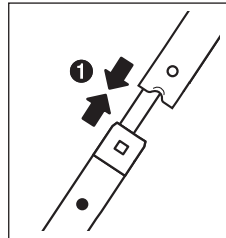

4

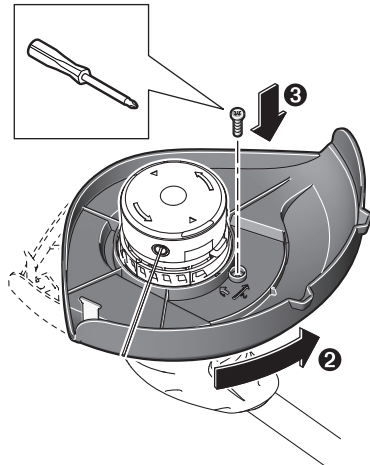
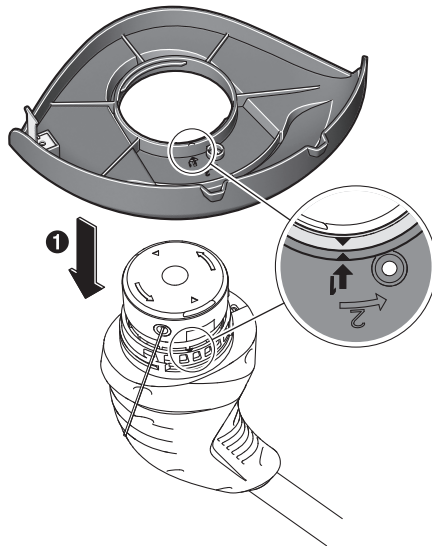

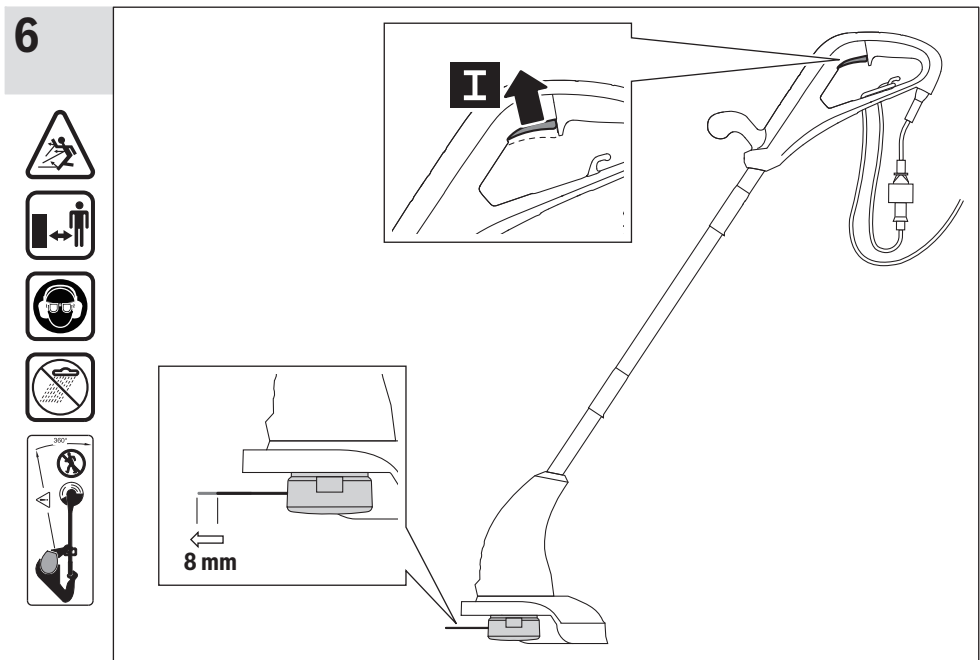
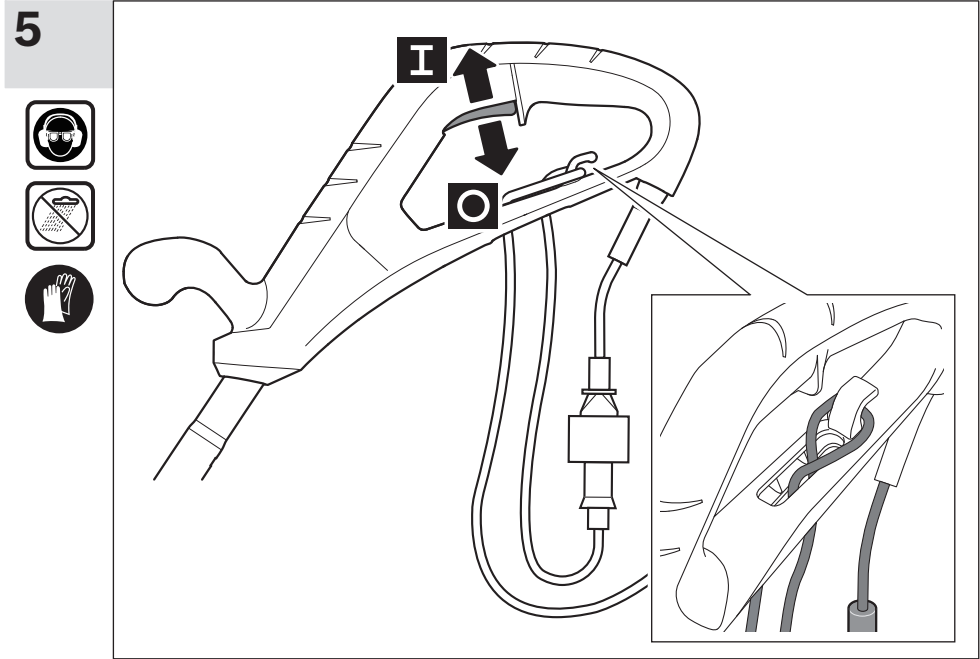

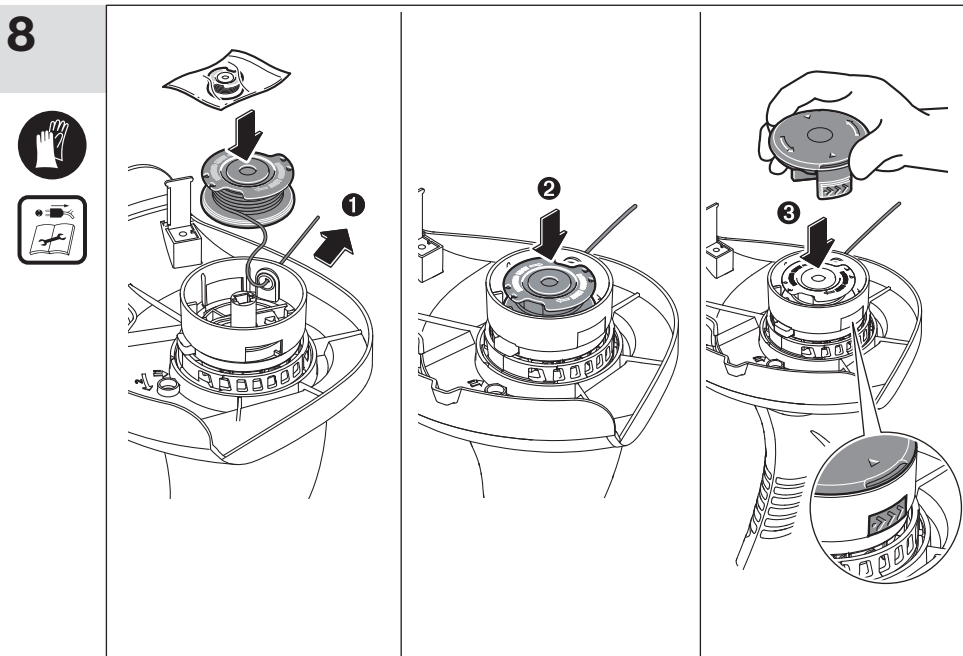
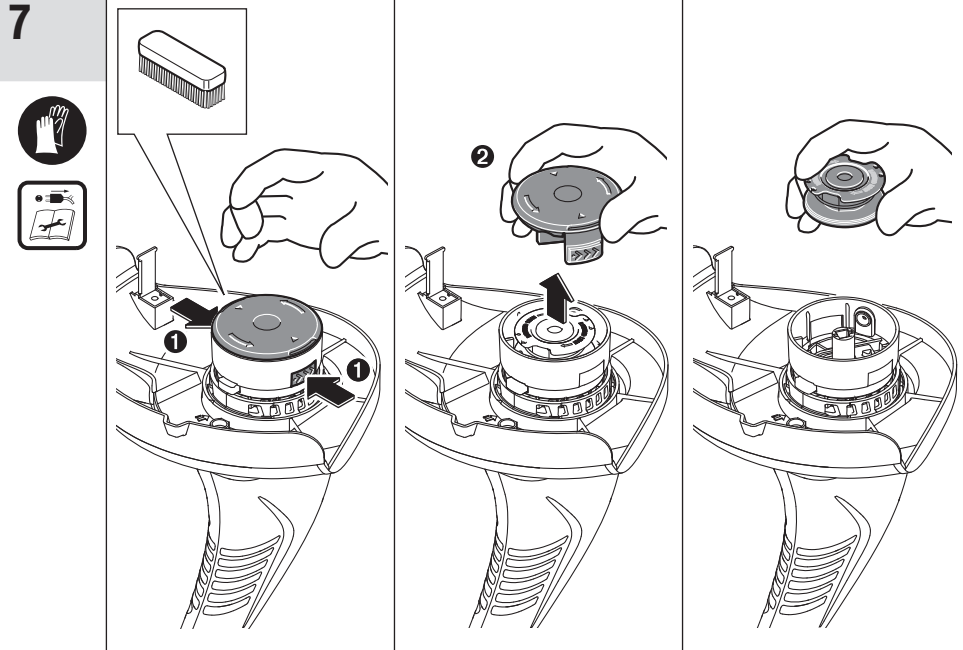



9

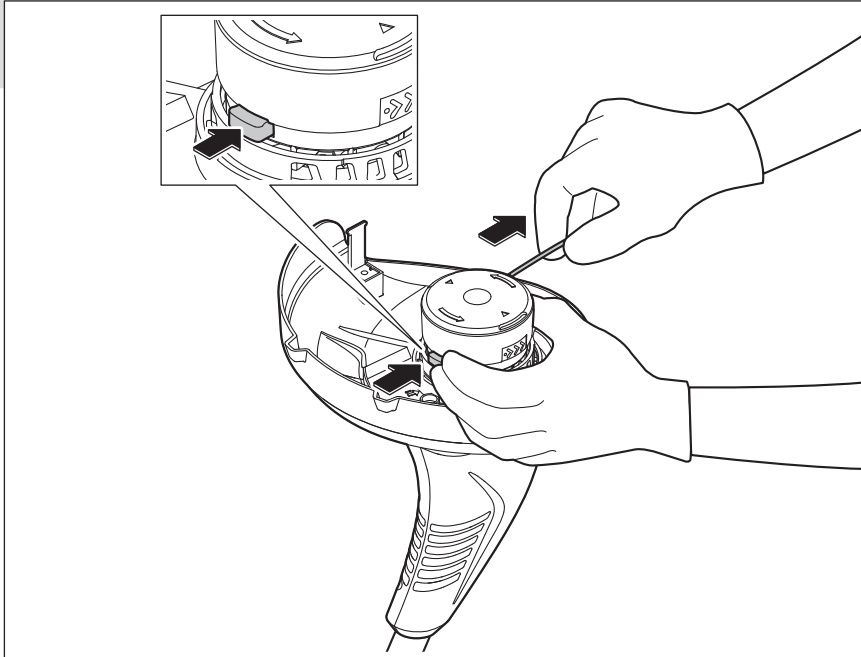

10

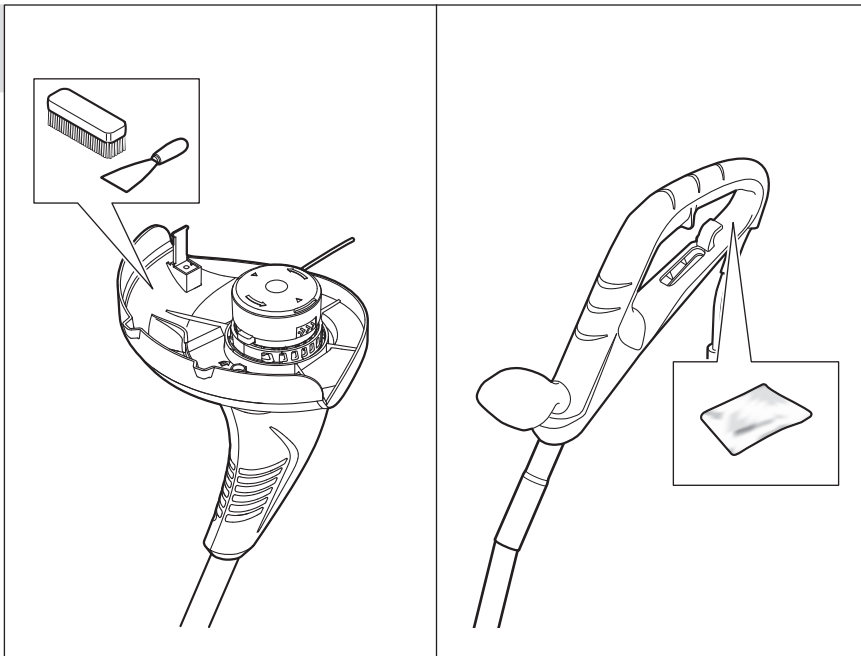

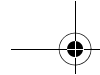

**11**

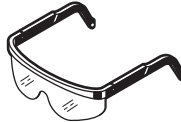

F 016 800 178

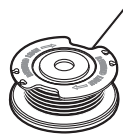

F 016 800 385



F 016 800 344

